

 GENERAL



БЫТОВЫЕ, КОММЕРЧЕСКИЕ
И МУЛЬТИСПЛИТ-СИСТЕМЫ

Содержание

О GENERAL	4
Модельный ряд GENERAL	18
Сплит-системы с внутренним блоком настенного типа	30
Сплит-системы с внутренним блоком напольного типа	58
Сплит-системы с внутренним блоком кассетного типа	62
Сплит-системы с внутренним блоком канального типа	70
Сплит-системы с внутренним блоком потолочного типа	86
Мультисплит-системы серии Big Multi	90
Мультисплит-системы серии Flexible Multi	98
Технологии и функции GENERAL	
Сводные таблицы функций	136
Высокая энергоэффективность	144
Мощный обогрев	150
Дружелюбные системы управления	152
Умный дом	158
Здоровый климат	160
Технологии	161
Аксессуары	168
Системы управления	172
Пиктограммы	174
Номенклатура блоков	176





○ GENERAL





“

Сегодня российский рынок продолжает оставаться в фокусе нашего особого внимания. Как и рынки развитых стран Европы, он обладает значительной емкостью, причем 70% от общего объема продаж приходится на PAC и VRF-системы. Увеличение рыночной доли в этих сегментах руководство Fujitsu General Ltd. считает приоритетным направлением для расширения бизнеса в РФ в ближайшей перспективе.

С 1996 года наш бессменный партнер в России и странах СНГ – группа компаний «АЯК».

Благодаря четко отлаженному взаимодействию с российскими коллегами мы всегда своевременно реагируем на изменения конъюнктуры и новые запросы рынка для того, чтобы предложить российскому потребителю самый современный, высокотехнологичный и качественный продукт.

*Mr. Yukio Tanaka
Deputy Managing Director of FUJITSU GENERAL
(Euro) GMBH.*

■ О ПРОИЗВОДИТЕЛЕ

Для корпорации Fujitsu General Ltd. климатический бизнес является ключевым направлением деятельности.

Компания выпускает высокотехнологичные, совершенные, интеллектуальные системы для создания комфортного климата на любых объектах.

60 лет корпорация работает в климатической сфере. Уникальный опыт позволяет ей лидировать в области разработки энергосберегающих, экологически безопасных технологий.

Научный вклад FGL признан мировым сообществом: только за последние 15 лет ее продукты в области технологий, инноваций и промышленного дизайна получили

более **20** авторитетных международных наград.

Уникальные технологии, которые стали стандартами в мировой климатической промышленности, разработаны и запатентованы корпорацией Fujitsu General Ltd.

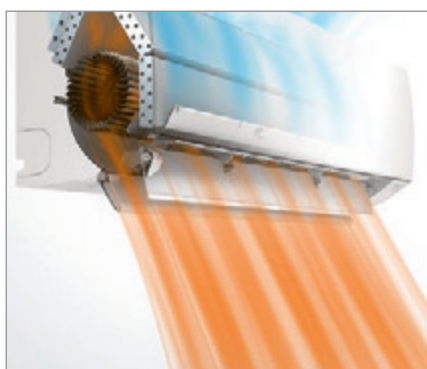

Точное управление потоком воздуха при помощи дополнительного диффузора

При обогреве поток воздуха направляется вертикально вниз, при охлаждении – горизонтально.



Функция самоочистки фильтра

Через каждые 40 часов работы кондиционера фильтр проходит через специальные щетки. Накопившаяся пыль оседает в приемной камере.



λ-образный теплообменник

Применение λ-образного теплообменника с использованием технологии многоходовой подачи хладагента позволило повысить эффективность теплообмена.



Все характеристики оборудования GENERAL подтверждены европейским сертификатом качества.

Сертификат ЕВРОВЕНТ подтверждает соответствие технических характеристик систем кондиционирования и холодильного оборудования европейским и мировым стандартам.



- Потенциал разрушения озонового слоя (ODP) РАВЕН 0!
- Высокий уровень сезонной энергоэффективности.

Все системы кондиционирования **GENERAL** собираются на собственных заводах Fujitsu General Ltd., где проходят строгий **контроль качества на всех этапах производства**. Производственные площадки и исследовательские центры по всему миру позволяют FGL оперативно реагировать на изменения рынка каждого региона.

- 3** исследовательских центра
- 6** производственных площадок
- 11** экспортных представительств

8 (800) 23456-05

WWW.GENERAL-AIRCOND.RU

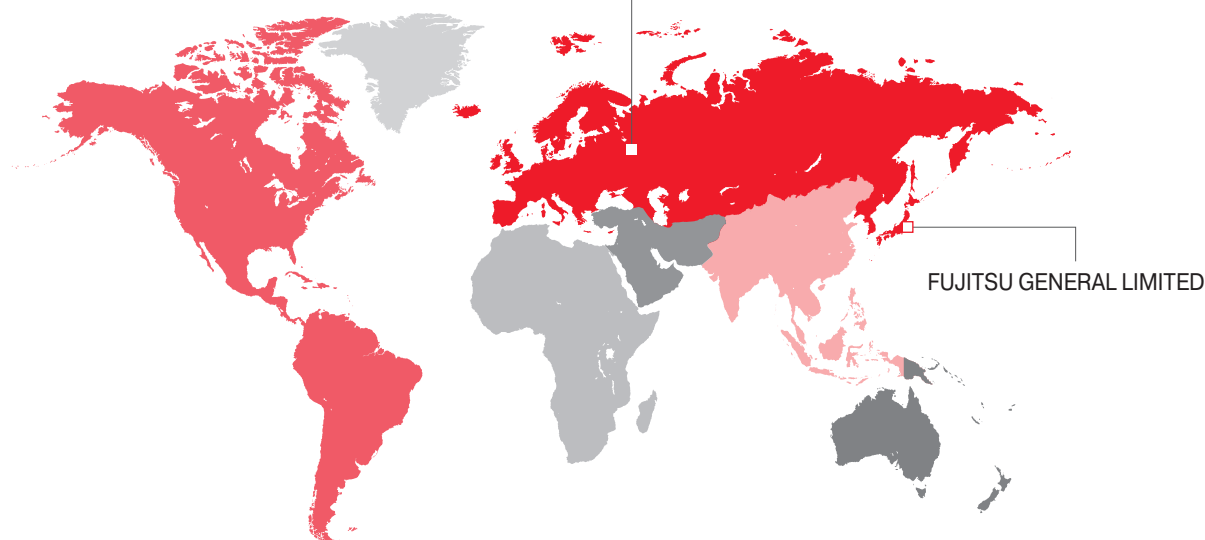

Штаб-квартира Fujitsu General Ltd. расположена недалеко от Токио в городе Kawasaki. Там же находится единственная в мире **60-метровая башня для тестирования** мультизональных систем кондиционирования в реальных условиях работы, а также новый **научно-исследовательский центр** компании и уникальные лаборатории по тестированию различных параметров работы кондиционеров.

Услугами этих лабораторий пользуются и другие производители кондиционеров и электронной техники. **Собственные исследовательские центры** Fujitsu General Ltd. работают во многих городах Японии, а также в Таиланде и Китае.



Все кондиционеры **GENERAL** производятся на заводах, являющихся на 100% собственностью японского концерна, независимо от географии их расположения. Выпускаемое оборудование проходит строжайший выходной контроль качества. На всех заводах внедрены высокие международные стандарты менеджмента качества ISO 9001 и 14001.

■ ПЕРЕДОВОЙ НАУЧНО-ИССЛЕДОВАТЕЛЬСКИЙ ЦЕНТР

ТЕСТИРОВАНИЕ
ПРОИЗВОДИТЕЛЬНОСТИ



ТЕСТИРОВАНИЕ
НАДЕЖНОСТИ

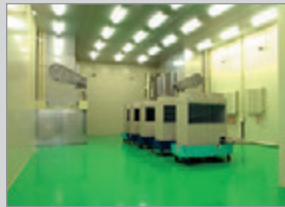

ТЕСТИРОВАНИЕ
ТРАНСПОРТИРОВКИ

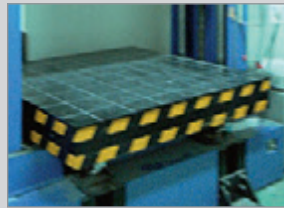

Научно-исследовательский
центр в Японии



60-метровая башня
для тестирования мультizonальных систем кондиционирования
в реальных условиях работы

Принцип **100**%-ной проверки продукции применяется не только к готовым агрегатам,
но и к комплектующим узлам и деталям.

■ РЕШЕНИЯ ДЛЯ ЛЮБЫХ ОБЪЕКТОВ

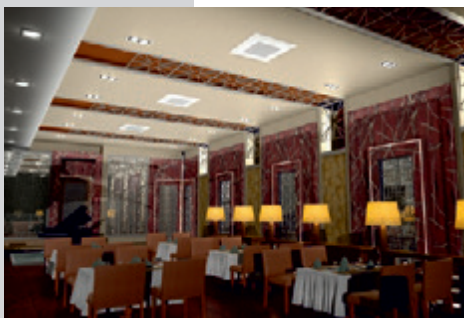

www.general-aircond.ru

АБСОЛЮТНЫЙ
КОМФОРТ



ЭНЕРГОСБЕРЕЖЕНИЕ

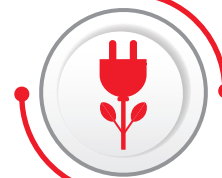

ЭКОЛОГИЧНОСТЬ



НАДЕЖНОСТЬ



ПРОСТОЙ
МОНТАЖ



■ ИСТОРИЯ

GENERAL – всемирно известный японский климатический бренд, под которым производится высокотехнологичное оборудование различных типов и назначения.

GENERAL – единственная собственная климатическая марка компании Fujitsu General Ltd., которая ведет свою историю с 30-х годов прошлого века.

24  **GENERAL**
FUJITSU GENERAL LTD., JAPAN
В РОССИИ
года



1936 год. В городе Кавасаки открыто предприятие Yaou Shoten Ltd. Компания занимается производством радиоприемников, громкоговорителей, электрических патефонов и бытовых электроприборов.



Начало 60-х годов. Yaou Shoten Ltd. осваивает выпуск климатического оборудования для внутреннего рынка Японии. За несколько лет компания становится одним из лидеров японской HVAC-отрасли.

1966 год. Планы по выходу на международный рынок диктуют смену названия. Компания преобразована в **General Limited**.



70-е годы. **General Ltd.** начинает экспортировать свою продукцию. Идет активное развитие на мировом климатическом рынке. Представительства открываются в Азии, Европе, Австралии, Африке, Северной Америке, а также на Ближнем Востоке, где востребованность кондиционеров GENERAL необычайно высока. Успех объясняется абсолютной надежностью, которую кондиционеры GENERAL демонстрируют даже в условиях практически круглосуточной эксплуатации, необходимой в жарком климате стран ближневосточного региона.



1984 год. General Ltd. создает альянс с компанией Fujitsu Ltd. – одним из лидеров быстрорастущей компьютерной отрасли.

1985 год. В результате альянса на мировом климатическом рынке появляется новое имя – **Fujitsu General Ltd.**

В новой структуре специалисты General Ltd. возглавляют поиски, исследования и разработки инновационных решений для современных кондиционерных систем, а также техническое и производственное направления. Уникальный опыт инженеров General Ltd., накопленные знания и технологии в совокупности с влиянием и эффективной бизнес-стратегией Fujitsu Group позволяют объединенной компании быстро добиться большого успеха во всем мире.

1996 год. Fujitsu General Ltd. выходит на российский рынок с торговой маркой GENERAL, предоставив ГК «АЯК» эксклюзивные права на продвижение и продажи данного бренда.

Уже **более 20 лет «АЯК-Москва»** является бессменным партнером Fujitsu General Ltd. на территории России и в странах СНГ.

На сегодняшний день «АЯК-Москва» имеет представительства во всех крупнейших городах России и столицах СНГ. Дистрибьютор оказывает поддержку при проектировании объектов и в выборе технического решения, обеспечивает поставку оборудования в срок и несет гарантийные обязательства.

В настоящее время в Fujitsu General Ltd. работает более 7000 человек. Основным профилем деятельности компании является разработка и производство систем кондиционирования воздуха и, в меньшей степени, телекоммуникационного оборудования. Сегодня объемы продаж исчисляются млрд. долларов, большая часть из которых приходится на системы кондиционирования воздуха.

Системы кондиционирования поставляются под брендом GENERAL, а также под торговыми марками Fujitsu и Fuji Electric, права на которые принадлежат компаниям Fujitsu Ltd. и Fuji Electric Holdings Co., Ltd. Региональные отделения работают в США, Великобритании, Германии, Австралии, Новой Зеландии, Бразилии, ОАЭ, Сингапуре, Тайване и Китае.

■ РЕАЛИЗОВАННЫЕ ОБЪЕКТЫ

Государственная Дума РФ



Тип: VRF-системы серий S и V-II
Наружные блоки: x 92
Внутренние блоки: x 870
Суммарная мощность: 2690 кВт

Описание объекта

Город: Москва
Общая площадь: 18 000 м²
«Ассоциация Японские Кондиционеры» и «Экспоклимат»

Центральный офис Сбербанка РФ



Тип: VRF-системы серии V-II
Наружные блоки: x 11
Внутренние блоки: x 86
Суммарная мощность: 220 кВт

Описание объекта

Город: Москва
Оборудование установлено компанией «Термо-Сервис»

Офис АО НПК «Катрен» в Биотехнопарке Кольцово



Тип: VRF-системы серий V-II и VR-II
Наружные блоки: 22
Внутренние блоки: 187
Суммарная мощность: 722 кВт

Описание объекта

Город: Новосибирск
Общая площадь: 15 500 м²
Оборудование установлено компанией «Аэродин»

Офисные здания для «Мособлгаз»



Тип: VRF-системы серии V-II
Наружные блоки: 9
Внутренние блоки: 98
Суммарная мощность: 310 кВт

Описание объекта

Город: Москва и Московская область
Оборудование установлено компанией «ТИС ПРОЕКТ»

Аэропорт «Кольцово»



Тип: Сплит-системы серии Floor Nordic
Наружные блоки: 32
Внутренние блоки: 32
Суммарная мощность: 131 кВт

Описание объекта
Город: Екатеринбург
Оборудование установлено компанией «Техаэромент»

Стадион «Лужники», административные здания



Тип: VRF-системы серии V-II
Наружные блоки: 14
Внутренние блоки: 146
Суммарная мощность: 450 кВт

Описание объекта
Город: Москва
Оборудование установлено компанией «ВП-Инжиниринг»

Стадион «Анжи-Арена»



Тип: VRF-системы серии V-II и сплит-системы
Наружные блоки: x 101
Внутренние блоки: x 360
Суммарная мощность: 2 100 кВт

Описание объекта
Город: Махачкала
Оборудование установлено компанией «Климат-Холдинг. Махачкала»

Чаша Олимпийского огня



Тип: VRF-системы серии V-II
Наружные блоки: x 6
Внутренние блоки: x 13
Суммарная мощность: 185 кВт

Описание объекта
Город: Сочи
Оборудование установлено компанией «Строй Интернейшнл»

■ РЕАЛИЗОВАННЫЕ ОБЪЕКТЫ

Водная академия



Тип: VRF-системы серии VR-II
Наружные блоки: 14
Внутренние блоки: 110
Суммарная мощность: 468 кВт

Описание объекта

Город: Санкт-Петербург
Оборудование установлено компанией «БИС СК»

Административное здание на территории базы флота ЗАО «АКРОС»



Тип: VRF-системы серии VR-II
Наружные блоки: 3
Внутренние блоки: 24
Суммарная мощность: 98 кВт

Описание объекта

Город: Петропавловск-Камчатский
Оборудование установлено компанией «Камчатгэсстрой»

РЖД: кондиционирование подвижного состава



Тип: Сплит-системы серии Duct
Наружные блоки: 75
Внутренние блоки: 75
Суммарная мощность: 525 кВт

Описание объекта

Город: Тольятти
Оборудование установлено компанией «Микро-Климат»

Администрация Пермского края



Тип: VRF-системы серии V-II
Наружные блоки: x 23
Внутренние блоки: x 234
Суммарная мощность: 620 кВт

Описание объекта

Город: Пермь
Общая площадь: 7 100 м²
Оборудование установлено компанией «Бриз»

Технологический институт МИСИС



Тип: VRF-системы серии VR-II
Наружные блоки: 5
Внутренние блоки: 75
Суммарная мощность: 167,5 кВт

Описание объекта

Город: Москва
Оборудование установлено компанией «АИР ВЭЙ»

Офис кондитерской компании Ferrero



Тип: VRF-системы серии V-II
Наружные блоки: 4
Внутренние блоки: 35
Суммарная мощность: 123 кВт

Описание объекта

Город: Москва
Оборудование установлено компанией «Точка холода»

Музей хоккейной славы



Тип: VRF-системы серий V-II
Наружные блоки: 2
Внутренние блоки: 14
Суммарная мощность: 65,5 кВт

Описание объекта

Город: Москва
Оборудование установлено компанией «ВП-Инжиниринг»

Банк «ВТБ 24»



Тип: VRF-системы V-II
Наружные блоки: x 6
Внутренние блоки: x 32
Суммарная мощность: 260 кВт

Описание объекта



Город: Барнаул
Оборудование установлено компанией «Л.Е.В.»

Модельный ряд
GENERAL













МОДЕЛЬНЫЙ РЯД СПЛИТ-СИСТЕМ НАСТЕННОГО ТИПА

Холодопроизводительность, кВт	Nocria X	Hi-Spec Designer	Designer	Standard
	<i>New</i> 	<i>New</i> 	<i>New</i> 	<i>New</i> 
	R32			
	DC-инверторные настенные сплит-системы с технологией Dual Blaster	DC-инверторные настенные сплит-системы с датчиком движения	DC-инверторные настенные сплит-системы	DC-инверторные настенные сплит-системы
2,0		ASHG07KGTB	ASHG07KETA(-B)	ASHG07KMCC
2,5		ASHG09KGTB	ASHG09KETA(-B)	ASHG09KMCC
3,5	ASHG12KXCA	ASHG12KGTB	ASHG12KETA(-B)	ASHG12KMCC
4,2		ASHG14KGTB	ASHG14KETA(-B)	ASHG14KMCC
5,3				ASHG18KMTA
7,1				ASHG24KMTA
8,0				ASHG30KMTA
9,4				ASHG36KMTA
Преимущества	<p>Самый высокий класс энергоэффективности A+++.</p> <p>Полное DC-инверторное управление.</p> <p>Технология Dual Blaster — два дополнительных боковых вентилятора.</p> <p>Плазменный фильтр очистки воздуха.</p> <p>Система автоматической очистки воздуха.</p> <p>Простое подключение к Wi-Fi (адаптер в комплекте).</p> <p>Энергосберегающий датчик движения.</p> <p>Бесшумная работа наружного блока.</p> <p>Объемное воздухораспределение.</p> <p>Режим повышенной производительности.</p> <p>Удобный пульт управления.</p> <p>3 встроенных таймера (24-часовой программируемый таймер, таймер сна, таймер включения/выключения).</p>	<p>Самый высокий класс энергоэффективности A+++.</p> <p>Мощный обогрев даже при -20 °C.</p> <p>Полное DC-инверторное управление.</p> <p>Энергосберегающий датчик движения.</p> <p>Многоступенчатая система очистки воздуха.</p> <p>Автоматическое осушение теплообменника.</p> <p>Бесшумная работа внутреннего и наружного блоков.</p> <p>Режим повышенной производительности.</p> <p>Удобный пульт управления.</p> <p>4 встроенных таймера (недельный таймер, 24-часовой программируемый таймер, таймер сна, таймер включения/выключения).</p> <p>Подключение к «Умному дому».</p>	<p>Полное DC-инверторное управление.</p> <p>Многоступенчатая система очистки воздуха.</p> <p>Автоматическое осушение теплообменника.</p> <p>Бесшумная работа наружного блока.</p> <p>Режим повышенной производительности.</p> <p>Удобный пульт управления.</p> <p>4 встроенных таймера (недельный таймер, 24-часовой программируемый таймер, таймер сна, таймер включения/выключения).</p> <p>Подключение к «Умному дому».</p> <p>Простое подключение к Wi-Fi (опция).</p>	<p>Высокая энергоэффективность класса A++.</p> <p>Полное DC-инверторное управление.</p> <p>Многоступенчатая система очистки воздуха.</p> <p>Автоматическое осушение теплообменника.</p> <p>Бесшумная работа внутреннего и наружного блоков.</p> <p>Объемное воздухораспределение (для ASHG18-24K)</p> <p>Режим повышенной производительности.</p> <p>Удобный пульт управления.</p> <p>3 встроенных таймера (24-часовой программируемый таймер, таймер сна, таймер включения/выключения).</p> <p>Подключение к «Умному дому».</p>
Стр.	30	32	34	36, 38

Примечание: Информация о холодопроизводительности указана округленно, точные значения вы можете узнать на соответствующей странице. Внешний вид моделей может отличаться.



ECO	Winner Nordic	Winner Silver	Winner White	Холодопроизводительность, кВт
<i>New</i> 				
R32	DC-инверторные настенные сплит-системы с датчиком движения и расширенным диапазоном работы на обогрев до -30 °C	DC-инверторные настенные сплит-системы с датчиком движения	DC-инверторные настенные сплит-системы с многоступенчатой системой очистки воздуха	
DC-инверторные настенные сплит-системы				
ASHG07KPCA			ASHG07LUCA	2,0
ASHG09KPCA	ASHG09LTCA	ASHG09LTCA	ASHG09LUCA	2,5
ASHG12KPCA	ASHG12LTCA	ASHG12LTCA	ASHG12LUCA	3,5
	ASHG14LTCA		ASHG14LUCA	4,2
ASHG18KLCA				5,3
ASHG24KLCA				7,1
				8,0
				9,4
<p>Высокая энергоэффективность класса A++.</p> <p>Полное DC-инверторное управление.</p> <p>Автоматическое осушение теплообменника.</p> <p>Тихая работа внутреннего блока.</p> <p>Режим повышенной производительности.</p> <p>Удобный пульт управления.</p> <p>3 встроенных таймера (24-часовой программируемый таймер, таймер сна, таймер включения/выключения).</p> <p>Низкотемпературный комплект для работы в режиме охлаждения при уличной температуре до -30 °C (опция).</p> <p>Простое подключение к Wi-Fi (опционально для ASHG07-12K).</p>	<p>Самый высокий класс энергоэффективности A+++.</p> <p>Мощный обогрев даже при -30 °C.</p> <p>Полное DC-инверторное управление.</p> <p>Энергосберегающий датчик движения.</p> <p>Многоступенчатая система очистки воздуха.</p> <p>Автоматическое осушение теплообменника.</p> <p>Бесшумная работа внутреннего и наружного блоков.</p> <p>Режим повышенной производительности.</p> <p>Удобный пульт управления.</p> <p>4 встроенных таймера (недельный таймер, 24-часовой программируемый таймер, таймер сна, таймер включения/выключения).</p> <p>Подключение к «Умному дому».</p> <p>Фронтальная панель-слайдер.</p>	<p>Самый высокий класс энергоэффективности A+++.</p> <p>Мощный обогрев даже при -20 °C.</p> <p>Полное DC-инверторное управление.</p> <p>Энергосберегающий датчик движения.</p> <p>Многоступенчатая система очистки воздуха.</p> <p>Автоматическое осушение теплообменника.</p> <p>Бесшумная работа внутреннего и наружного блоков.</p> <p>Режим повышенной производительности.</p> <p>Удобный пульт управления.</p> <p>4 встроенных таймера (недельный таймер, 24-часовой программируемый таймер, таймер сна, таймер включения/выключения).</p> <p>Подключение к «Умному дому».</p> <p>Фронтальная панель-слайдер.</p>	<p>Высокая энергоэффективность класса A++.</p> <p>Полное DC-инверторное управление.</p> <p>Многоступенчатая система очистки воздуха.</p> <p>Автоматическое осушение теплообменника.</p> <p>Бесшумная работа внутреннего и наружного блоков.</p> <p>Режим повышенной производительности.</p> <p>Удобный пульт управления.</p> <p>4 встроенных таймера (недельный таймер, 24-часовой программируемый таймер, таймер сна, таймер включения/выключения).</p> <p>Подключение к «Умному дому».</p> <p>Фронтальная панель-слайдер.</p>	Преимущества
40	42	44	46	Стр.

МОДЕЛЬНЫЙ РЯД СПЛИТ-СИСТЕМ НАСТЕННОГО ТИПА



Холодопроизводительность, кВт	Nordic	Energy Plus	Eco Server	Eco ³ Inverter
				
	DC-инверторные настенные сплит-системы с расширенным диапазоном работы на обогрев до -30 °C	DC-инверторные настенные сплит-системы с многоступенчатой системой очистки воздуха	DC-инверторные настенные сплит-системы	DC-инверторные настенные сплит-системы
2,0		ASHG07LMCA		ASHG07LLCC
2,5	ASHG09LMCB	ASHG09LMCA		ASHG09LLCC
3,5	ASHG12LMCB	ASHG12LMCA		ASHG12LLCC
4,2	ASHG14LMCB	ASHG14LMCA		
5,3		ASHG18LFCA		
7,1		ASHG24LFCC		
8,0		ASHG30LFCA	ASHG30LMTA	
9,4			ASHG36LMTA	
Преимущества	<p>Высокая энергоэффективность класса A++.</p> <p>Мощный обогрев даже при -30 °C.</p> <p>Полное DC-инверторное управление.</p> <p>Многоступенчатая система очистки воздуха.</p> <p>Автоматическое осушение теплообменника.</p> <p>Бесшумная работа внутреннего и наружного блоков.</p> <p>Удобный пульт управления.</p> <p>3 встроенных таймера (24-часовой программируемый таймер, таймер сна, таймер включения/выключения).</p> <p>Подключение к «Умному дому».</p>	<p>Высокая энергоэффективность класса A++.</p> <p>Полное DC-инверторное управление.</p> <p>Многоступенчатая система очистки воздуха.</p> <p>Автоматическое осушение теплообменника.</p> <p>Бесшумная работа внутреннего и наружного блоков.</p> <p>Объемное воздухораспределение (для ASHG18-30L)</p> <p>Режим повышенной производительности.</p> <p>Удобный пульт управления.</p> <p>3 встроенных таймера (24-часовой программируемый таймер, таймер сна, таймер включения/выключения).</p> <p>Подключение к «Умному дому».</p>	<p>Высокая энергоэффективность класса A++.</p> <p>Энергосберегающий датчик движения.</p> <p>Многоступенчатая система очистки воздуха.</p> <p>Автоматическое осушение теплообменника.</p> <p>Бесшумная работа внутреннего и наружного блоков.</p> <p>Объемное воздухораспределение</p> <p>Режим повышенной производительности.</p> <p>Удобный пульт управления.</p> <p>4 встроенных таймера (недельный таймер, 24-часовой программируемый таймер, таймер сна, таймер включения/выключения).</p> <p>Подключение к «Умному дому».</p> <p>Низкотемпературный комплект для работы в режиме охлаждения при уличной температуре до -30 °C (опция).</p>	<p>Высокая энергоэффективность класса A++.</p> <p>Полное DC-инверторное управление.</p> <p>Автоматическое осушение теплообменника.</p> <p>Тихая работа внутреннего блока.</p> <p>Режим повышенной производительности.</p> <p>Удобный пульт управления.</p> <p>3 встроенных таймера (24-часовой программируемый таймер, таймер сна, таймер включения/выключения).</p> <p>Низкотемпературный комплект для работы в режиме охлаждения при уличной температуре до -30 °C (опция).</p>
Стр.	48	50, 52	54	56

Примечание: Информация о холодопроизводительности указана округленно, точные значения вы можете узнать на соответствующей странице. Внешний вид моделей может отличаться.

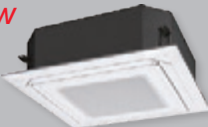

МОДЕЛЬНЫЙ РЯД СПЛИТ-СИСТЕМ КОММЕРЧЕСКОГО НАЗНАЧЕНИЯ

Холодопроизводительность, кВт	Напольные сплит-системы	
		
	DC-инверторные сплит-системы с внутренним блоком напольного типа и расширенным диапазоном работы на обогрев до -30 °С	DC-инверторные сплит-системы с внутренним блоком напольного типа
2,6	AGHG09LVCB	AGHG09LVCA
3,5	AGHG12LVCB	AGHG12LVCA
4,2	AGHG14LVCB	AGHG14LVCA
5,3		
6,8		
7,1		
8,8		
10,5		
12,5		
14,0		
16,5		
20,0		
25,0		
40,0		
50,0		
Преимущества	<p>Высокая энергоэффективность класса A++.</p> <p>Мощный обогрев даже при -30 °С.</p> <p>Полное DC-инверторное управление.</p> <p>Многоступенчатая система очистки воздуха.</p> <p>Автоматическое осушение теплообменника.</p> <p>Тихая работа внутреннего блока.</p> <p>Режим повышенной производительности.</p> <p>Удобный пульт управления.</p> <p>3 встроенных таймера (24-часовой программируемый таймер, таймер сна, таймер включения / выключения).</p> <p>Подключение к «Умному дому».</p>	<p>Высокая энергоэффективность класса A++.</p> <p>Полное DC-инверторное управление.</p> <p>Многоступенчатая система очистки воздуха.</p> <p>Автоматическое осушение теплообменника.</p> <p>Тихая работа внутреннего блока.</p> <p>Режим повышенной производительности.</p> <p>Удобный пульт управления.</p> <p>3 встроенных таймера (24-часовой программируемый таймер, таймер сна, таймер включения / выключения).</p> <p>Подключение к «Умному дому».</p>
Стр.	58	60





МОДЕЛЬНЫЙ РЯД СПЛИТ-СИСТЕМ КОММЕРЧЕСКОГО НАЗНАЧЕНИЯ

Кассетные сплит-системы				
Холодопроизводительность, кВт	New	New	New	New
	 ECO		 ECO	
	R32		R32	
	DC-инверторные сплит-системы с внутренним блоком кассетного типа	DC-инверторные сплит-системы с внутренним блоком кассетного типа	DC-инверторные сплит-системы с внутренним блоком кассетного типа	DC-инверторные сплит-системы с внутренним блоком кассетного типа
2,6			AUXG09KVLA	AUXG09KVLA
3,5			AUXG12KVLA	AUXG12KVLA
4,2			AUXG14KVLA	AUXG14KVLA
5,3	AUXG18KRLB	AUXG18KRLB	AUXG18KVLA	AUXG18KVLA
6,8	AUXG22KRLB	AUXG22KRLB	AUXG22KVLA	AUXG22KVLA
7,1	AUXG24KRLB	AUXG24KRLB	AUXG24KVLA	AUXG24KVLA
8,8	AUXG30KRLB	AUXG30KRLB		
10,5	AUXG36KRLB	AUXG36KRLB		
12,5	AUXG45KRLB	AUXG45KRLB		
14,0	AUXG54KRLB	AUXG54KRLB		
Преимущества	<p>Высокая энергоэффективность класса A++.</p> <p>Полное DC-инверторное управление.</p> <p>Круговое воздухораспределение.</p> <p>Индивидуальная регулировка положения каждого жалюзи</p> <p>Тихая работа внутреннего блока.</p> <p>Встроенный дренажный насос.</p> <p>Воздушный фильтр тонкой очистки.</p> <p>Возможно ограничение направлений воздушного потока.</p> <p>Специальный режим для высоких потолков.</p> <p>Подмес свежего воздуха (опция).</p> <p>3 встроенных таймера (24-часовой программируемый таймер, таймер сна, таймер включения / выключения).</p> <p>Подключение к «Умному дому».</p> <p>Возможность выбора типа наружного блока.</p>	<p>Высокая энергоэффективность класса A++.</p> <p>Полное DC-инверторное управление.</p> <p>Круговое воздухораспределение.</p> <p>Индивидуальная регулировка положения каждого жалюзи</p> <p>Тихая работа внутреннего блока.</p> <p>Встроенный дренажный насос.</p> <p>Воздушный фильтр тонкой очистки.</p> <p>Возможно ограничение направлений воздушного потока.</p> <p>Специальный режим для высоких потолков.</p> <p>Подмес свежего воздуха (опция).</p> <p>3 встроенных таймера (24-часовой программируемый таймер, таймер сна, таймер включения / выключения).</p> <p>Подключение к «Умному дому».</p> <p>Большая длина трубопроводов (до 50 м).</p>	<p>Высокая энергоэффективность класса A++.</p> <p>Полное DC-инверторное управление.</p> <p>Объемное воздухораспределение.</p> <p>Эффективный 2-каскадный турбовентилятор.</p> <p>Тихая работа внутреннего блока.</p> <p>Встроенный дренажный насос.</p> <p>Воздушный фильтр тонкой очистки.</p> <p>Возможно ограничение направлений воздушного потока.</p> <p>Специальный режим для высоких потолков.</p> <p>Подмес свежего воздуха (опция).</p> <p>3 встроенных таймера (24-часовой программируемый таймер, таймер сна, таймер включения / выключения).</p> <p>Подключение к «Умному дому».</p> <p>Возможность выбора типа наружного блока.</p>	<p>Высокая энергоэффективность класса A++.</p> <p>Полное DC-инверторное управление.</p> <p>Объемное воздухораспределение.</p> <p>Эффективный 2-каскадный турбовентилятор.</p> <p>Тихая работа внутреннего блока.</p> <p>Встроенный дренажный насос.</p> <p>Воздушный фильтр тонкой очистки.</p> <p>Возможно ограничение направлений воздушного потока.</p> <p>Специальный режим для высоких потолков.</p> <p>Подмес свежего воздуха (опция).</p> <p>3 встроенных таймера (24-часовой программируемый таймер, таймер сна, таймер включения / выключения).</p> <p>Подключение к «Умному дому».</p> <p>Большая длина трубопроводов (до 50 м).</p>
Стр.	58	62	68	66





Примечание: Информация о холодопроизводительности указана округленно, точные значения вы можете узнать на соответствующей странице. Внешний вид моделей может отличаться.

Канальные сплит-системы			Холодопроизводительность, кВт
New 	New  ECO	New 	
R32	R32	R32	
DC-инверторные сплит-системы с внутренним блоком канального типа	DC-инверторные сплит-системы с внутренним блоком канального типа	DC-инверторные сплит-системы с внутренним блоком канального типа	
	ARXG09KLLAP	ARXG09KLLAP	2,6
ARXG12KHTAP	ARXG12KLLAP	ARXG12KLLAP	3,5
ARXG14KHTAP	ARXG14KLLAP	ARXG14KLLAP	4,2
ARXG18KHTAP	ARXG18KLLAP	ARXG18KLLAP	5,3
ARXG22KHTAP	ARXG22KMLA	ARXG22KMLA	6,8
ARXG24KHTAP	ARXG24KMLA	ARXG24KMLA	7,1
ARXG30KHTAP	ARXG30KMLA	ARXG30KMLA	8,8
ARXG36KHTAP	ARXG36KMLA	ARXG36KMLA	10,5
ARXG45KHTAP	ARXG45KMLA	ARXG45KMLA	12,5
ARXG54KHTAP			14,0
<p>Высокая энергоэффективность класса A++.</p> <p>Полное DC-инверторное управление.</p> <p>Автоматическое регулирование напора воздуха.</p> <p>Встроенный дренажный насос.</p> <p>Тихая работа внутреннего блока.</p> <p>Подмес свежего воздуха.</p> <p>Удобный сенсорный проводной пульт управления.</p> <p>3 встроенных таймера (недельный таймер, таймер экономии, таймер включения / выключения).</p> <p>Подключение к "Умному дому".</p> <p>Большая длина трубопроводов (до 50 м).</p>	<p>Высокая энергоэффективность класса A+.</p> <p>Полное DC-инверторное управление.</p> <p>Воздушный фильтр тонкой очистки в комплекте (для ARXG12-18L).</p> <p>Встроенный дренажный насос.</p> <p>Тихая работа внутреннего блока.</p> <p>Возможность вертикальной установки (для ARXG12-18L).</p> <p>Подмес свежего воздуха.</p> <p>Удобный проводной пульт управления.</p> <p>3 встроенных таймера (недельный таймер, таймер экономии, таймер включения / выключения).</p> <p>Подключение к "Умному дому".</p> <p>Возможность выбора типа наружного блока.</p>	<p>Высокая энергоэффективность класса A++.</p> <p>Полное DC-инверторное управление.</p> <p>Воздушный фильтр тонкой очистки в комплекте (для ARXG12-18L).</p> <p>Встроенный дренажный насос.</p> <p>Тихая работа внутреннего блока.</p> <p>Возможность вертикальной установки (для ARXG12-18L).</p> <p>Подмес свежего воздуха.</p> <p>Удобный проводной пульт управления.</p> <p>3 встроенных таймера (недельный таймер, таймер экономии, таймер включения / выключения).</p> <p>Подключение к "Умному дому".</p> <p>Большая длина трубопроводов (до 50 м).</p>	Преимущества
74	72, 80	70, 78	Стр.





МОДЕЛЬНЫЙ РЯД СПЛИТ-СИСТЕМ КОММЕРЧЕСКОГО НАЗНАЧЕНИЯ

Холодопроизводительность, кВт	Канальные сплит-системы		Потолочные сплит-системы	
		<i>New</i> 	<i>New</i>  ECO	<i>New</i> 
	R32			
	DC-инверторные сплит-системы с внутренним блоком канального типа высоконапорные	DC-инверторные сплит-системы с внутренним блоком канального типа высоконапорные	DC-инверторные сплит-системы с внутренним блоком потолочного типа	DC-инверторные сплит-системы с внутренним блоком потолочного типа
2,6				
3,5				
4,2				
5,3			ABHG18KRTA	ABHG18KRTA
6,8			ABHG22KRTA	ABHG22KRTA
7,1			ABHG24KRTA	ABHG24KRTA
8,8			ABHG30KRTA	ABHG30KRTA
10,5			ABHG36KRTA	ABHG36KRTA
12,5	ARHG45LHTA	ARXG45KHTA	ABHG45KRTA	ABHG45KRTA
14,0	ARHG54LHTA	ARXG54KHTA	ABHG54KRTA	ABHG54KRTA
16,5	ARHG60LHTA			
20,0	ARHG72LHTA			
25,0	ARHG90LHTA			
Преимущества	<p>Энергоэффективность класса A.</p> <p>Полное DC-инверторное управление.</p> <p>Подмес свежего воздуха.</p> <p>Удобный монтаж (возможность разделения внутреннего блока на 2 части).</p> <p>Автоматическое регулирование напора с пульта управления.</p> <p>Удобный проводной пульт управления.</p> <p>2 встроенных таймера (недельный таймер, таймер включения / выключения).</p> <p>Подключение к "Умному дому".</p> <p>Большая длина трубопроводов (до 100 м).</p>	<p>Высокая энергоэффективность класса A+.</p> <p>Полное DC-инверторное управление.</p> <p>Высокий напор воздуха.</p> <p>Тихая работа внутреннего блока.</p> <p>Подключение к "Умному дому".</p> <p>Большая длина трубопроводов (до 50 м).</p>	<p>Полное DC-инверторное управление.</p> <p>Современный эlegantный дизайн</p> <p>Удобство и гибкость монтажа благодаря новой конструкции</p> <p>Подмес свежего воздуха.</p> <p>Удобный проводной пульт управления.</p> <p>2 встроенных таймера (недельный таймер, таймер включения/выключения).</p> <p>Подключение к "Умному дому".</p> <p>Возможность выбора типа наружного блока.</p>	<p>Высокая энергоэффективность класса A++.</p> <p>Полное DC-инверторное управление.</p> <p>Современный эlegantный дизайн</p> <p>Удобство и гибкость монтажа благодаря новой конструкции</p> <p>Подмес свежего воздуха.</p> <p>Удобный проводной пульт управления.</p> <p>2 встроенных таймера (недельный таймер, таймер включения/выключения).</p> <p>Подключение к "Умному дому".</p> <p>Возможность выбора типа наружного блока.</p>
Стр.	84	82	88	86



МОДЕЛЬНЫЙ РЯД МУЛЬТИСПЛИТ-СИСТЕМ FLEXIBLE MULTI

Холодопроизводительность, кВт	Внутренние блоки			
	<i>New</i>	<i>New</i>	<i>New</i>	
				
Настенные блоки				
R32				
2,0	ASHG07KGTB	ASHG07KMCC	ASHG07KETA(-B)	ASHG07LUCA
2,5	ASHG09KGTB	ASHG09KMCC	ASHG09KETA(-B)	ASHG09LUCA
3,5	ASHG12KGTB	ASHG12KMCC	ASHG12KETA(-B)	ASHG12LUCA
4,5	ASHG14KGTB	ASHG14KMCC	ASHG14KETA(-B)	ASHG14LUCA
5,4				
6,0				
7,0				
8,0				
10,5				
12,5				
14				
Преимущества	<p>Самый высокий класс энергоэффективности A+++.</p> <p>Полное DC-инверторное управление.</p> <p>Энергосберегающий датчик движения.</p> <p>Многоступенчатая система очистки воздуха.</p> <p>Автоматическое осушение теплообменника.</p> <p>Удобный пульт управления.</p> <p>4 встроенных таймера (недельный таймер, 24-часовой программируемый таймер, таймер сна, таймер включения/выключения).</p> <p>Подключение к «Умному дому».</p> <p>Совместимы только с наружными блоками R32.</p>	<p>Полное DC-инверторное управление.</p> <p>Многоступенчатая система очистки воздуха.</p> <p>Автоматическое осушение теплообменника.</p> <p>Режим повышенной производительности.</p> <p>Удобный пульт управления.</p> <p>3 встроенных таймера (24-часовой программируемый таймер, таймер сна, таймер включения/выключения).</p> <p>Подключение к «Умному дому».</p> <p>Совместимы только с наружными блоками R32 и с наружными блоками R410 (АОHG18LAT3, АОHG24LAT3, АОHG30LAT4, АОHG36LBLA5).</p>	<p>Полное DC-инверторное управление.</p> <p>Многоступенчатая система очистки воздуха.</p> <p>Автоматическое осушение теплообменника.</p> <p>Бесшумная работа наружного блока.</p> <p>Режим повышенной производительности.</p> <p>Удобный пульт управления.</p> <p>4 встроенных таймера (недельный таймер, 24-часовой программируемый таймер, таймер сна, таймер включения/выключения).</p> <p>Подключение к «Умному дому».</p> <p>Простое подключение к Wi-Fi (опция).</p> <p>Совместимы только с наружными блоками R32.</p>	<p>DC-инверторный двигатель вентилятора.</p> <p>Многоступенчатая система очистки воздуха.</p> <p>Автоматическое осушение теплообменника.</p> <p>Бесшумная работа.</p> <p>Режим повышенной производительности.</p> <p>Удобный пульт управления.</p> <p>4 встроенных таймера (недельный таймер, 24-часовой программируемый таймер, таймер сна, таймер включения / выключения).</p> <p>Подключение к «Умному дому».</p>
Стр.	104	105	104	115

МОДЕЛЬНЫЙ РЯД МУЛЬТИСПЛИТ-СИСТЕМ FLEXIBLE MULTI

Холодопроизводительность, кВт	Внутренние блоки			
	<i>New</i>			<i>New</i>
				
	Настенные блоки		Напольные блоки	Кассетные блоки
				R32
2,0	ASHG07KMCC	ASHG07LMCA		AUXG07KVLA
2,5	ASHG09KMCC	ASHG09LMCA	AGHG09LVCA	AUXG09KVLA
3,5	ASHG12KMCC	ASHG12LMCA	AGHG12LVCA	AUXG12KVLA
4,5	ASHG14KMCC	ASHG14LMCA	AGHG14LVCA	AUXG14KVLA
5,4		ASHG18LFCA		
6,0				
7,0		ASHG24LFCC		
8,0				
10,5				
12,5				
14				
Преимущества	<p>DC-инверторный двигатель вентилятора.</p> <p>Многоступенчатая система очистки воздуха.</p> <p>Автоматическое осушение теплообменника.</p> <p>Объемное воздухораспределение (только для ASHG18-24L).</p> <p>Режим повышенной производительности.</p> <p>Бесшумная работа.</p> <p>Удобный пульт управления.</p> <p>4 встроенных таймера (недельный таймер, 24-часовой программируемый таймер, таймер сна, таймер включения / выключения).</p> <p>Подключение к «Умному дому».</p>		<p>DC-инверторный двигатель вентилятора.</p> <p>Многоступенчатая система очистки воздуха.</p> <p>Автоматическое осушение теплообменника.</p> <p>3 встроенных таймера (24-часовой программируемый таймер, таймер сна, таймер включения / выключения).</p> <p>Тихая работа.</p> <p>Удобный пульт управления.</p> <p>Подключение к «Умному дому».</p>	
	<p>DC-инверторный двигатель вентилятора.</p> <p>Объемное воздухораспределение.</p> <p>Тихая работа.</p> <p>3 встроенных таймера (24-часовой программируемый таймер, таймер сна, таймер включения / выключения).</p> <p>Встроенный дренажный насос.</p> <p>Воздушный фильтр тонкой очистки.</p> <p>Специальный режим для высоких потолков.</p> <p>Подключение к «Умному дому».</p> <p>Совместимы только с наружными блоками R32.</p>			
Стр.	114	114, 115	116	105



Примечание: Информация о холодопроизводительности указана округленно, точные значения вы можете узнать на соответствующей странице. Внешний вид моделей может отличаться.

Внутренние блоки			Холодопроизводительность, кВт
	<i>New</i> 	<i>New</i> 	
Кассетные блоки	Канальные блоки		
R32			
AUHG07LVLA	ARHG07KSLAP	ARXG07KLLAP	2,0
AUHG09LVLA	ARHG09KSLAP	ARXG09KLLAP	2,5
AUHG12LVLB	ARHG12KSLAP	ARXG12KLLAP	3,5
AUHG14LVLB	ARHG14KSLAP	ARXG14KLLAP	4,5
AUHG18LVLB			5,4
AUHG22LVLA			6,0
AUHG24LVLA			7,0
AUHG30LRLE			8,0
AUHG36LRLE			10,5
AUHG45LRLA			12,5
			14
			20
			25
<p>DC-инверторный двигатель вентилятора.</p> <p>Объемное воздуораспределение.</p> <p>Тихая работа.</p> <p>3 встроенных таймера (24-часовой программируемый таймер, таймер сна, таймер включения / выключения).</p> <p>Встроенный дренажный насос.</p> <p>Воздушный фильтр тонкой очистки.</p> <p>Специальный режим для высоких потолков.</p> <p>Подключение к «Умному дому».</p>	<p>DC-инверторный двигатель вентилятора.</p> <p>Воздушный фильтр тонкой очистки</p> <p>Встроенный дренажный насос.</p> <p>Тихая работа внутреннего блока.</p> <p>Компактные размеры. Высота всего 198 мм, глубина 450 мм</p> <p>Диапазон статического давления от 0 до 50 Па.</p> <p>Подмес свежего воздуха.</p> <p>Удобный проводной пульт управления.</p> <p>3 встроенных таймера (недельный таймер, таймер экономии, таймер включения/выключения).</p> <p>Подключение к «Умному дому».</p> <p>Совместимы только с наружными блоками на R32.</p>	<p>DC-инверторный двигатель вентилятора.</p> <p>Воздушный фильтр тонкой очистки</p> <p>Встроенный дренажный насос.</p> <p>Тихая работа внутреннего блока.</p> <p>Компактные размеры. Высота всего 198 мм.</p> <p>Возможность вертикальной установки.</p> <p>Диапазон статического давления от 0 до 90 Па.</p> <p>Подмес свежего воздуха.</p> <p>Удобный проводной пульт управления.</p> <p>3 встроенных таймера (недельный таймер, таймер экономии, таймер включения / выключения).</p> <p>Подключение к «Умному дому».</p> <p>Совместимы только с наружными блоками R32.</p>	Преимущества
92, 116	106	106	Стр.

 – модель подключается к наружным блокам Flexible Multi

 – модель подключается к наружным блокам Big Multi

МОДЕЛЬНЫЙ РЯД МУЛЬТИСПЛИТ-СИСТЕМ FLEXIBLE MULTI И BIG MULTI

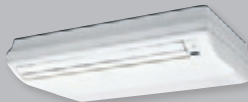
Холодопроизводительность, кВт	Внутренние блоки		
			
	Канальные блоки		Универсальные блоки
2,0	ARHG07LSLAP	ARHG07LLTA	
2,5	ARHG09LSLAP	ARHG09LLTA	
3,5	ARHG12LSLAP	ARHG12LLTB	
4,5	ARHG14LSLAP	ARHG14LLTB	ABHG14LVTA
5,0			
5,4	ARHG18LSLAP	ARHG18LLTB	ABHG18LVTB
6,0		ARHG22LMLA	ABHG22LVTA
7,0		ARHG24LMLA	ABHG24LVTA
8,0		ARHG30LMLE	ABHG30LRTE
10,5		ARHG36LMLE	ABHG36LRTE
12,5		ARHG45LMLA	ABHG45LRTA
14			
Преимущества	<p>DC-инверторный двигатель вентилятора.</p> <p>Воздушный фильтр тонкой очистки</p> <p>Встроенный дренажный насос.</p> <p>Тихая работа внутреннего блока.</p> <p>Компактные размеры. Высота всего 198 мм, глубина 450 мм</p> <p>Диапазон статического давления от 0 до 50 Па.</p> <p>Подмес свежего воздуха.</p> <p>Удобный проводной пульт управления.</p> <p>3 встроенных таймера (недельный таймер, таймер экономии, таймер включения/выключения).</p> <p>Подключение к "Умному дому".</p>	<p>DC-инверторный двигатель вентилятора.</p> <p>Воздушный фильтр тонкой очистки</p> <p>Встроенный дренажный насос.</p> <p>Тихая работа внутреннего блока.</p> <p>Компактные размеры. Высота всего 198 мм.</p> <p>Возможность вертикальной установки (только для ARHG07-18LL).</p> <p>Диапазон статического давления от 0 до 90 Па.</p> <p>Подмес свежего воздуха.</p> <p>Удобный проводной пульт управления.</p> <p>3 встроенных таймера (недельный таймер, таймер экономии, таймер включения / выключения).</p> <p>Подключение к "Умному дому".</p>	<p>DC-инверторный двигатель вентилятора.</p> <p>Объемное воздухораспределение.</p> <p>3 встроенных таймера (недельный таймер, таймер экономии, таймер включения / выключения).</p> <p>Воздушный фильтр тонкой очистки.</p> <p>Подключение к "Умному дому".</p>
Стр.	117	92, 117	92, 118

Наружные блоки				Холодопроизводительность, кВт
<i>New</i>		<i>New</i>		
Наружные блоки мультисплит-систем Flexible Multi		Наружные блоки мультисплит-систем Big Multi		
R32		R32		
				2,0
				2,5
				3,5
АОНГ14КВТА2 1:2	АОНГ14LAC2 1:2			4,5
АОНГ18КВТА2 1:2	АОНГ18LAC2 1:2			5,0
	АОНГ18LAT3 1:2; 1:3			5,4
	АОНГ18LAT3 1:2; 1:3			6,0
	АОНГ24LAT3 1:2; 1:3			7,0
	АОНГ30LAT4 1:3; 1:4			8,0
	АОНГ36LBLA5 от 2 до 5	АОНГ36КВТВ/АОНГ36КРТА 1:1; 1:2	АОНГ36ЛБТВ/АОНГ36ЛАТТ 1:1; 1:2	10,5
	АОНГ45LBLA6 от 2 до 6	АОНГ45КВТВ/АОНГ45КРТА 1:1; 1:2	АОНГ45ЛБТВ/АОНГ45ЛАТТ 1:1; 1:2	12,5
	АОНГ45ЛБТ8 от 2 до 8	АОНГ54КВТВ/АОНГ54КРТА 1:1; 1:2; 1:3	АОНГ54ЛБТВ/АОНГ54ЛАТТ 1:1; 1:2; 1:3	14
			АОНГ72LRLA (3 фазы) 1:1; 1:2; 1:3; 1:4	20
			АОНГ90LRLA (3 фазы) 1:1; 1:2; 1:3; 1:4	25
<p>Самая высокая энергоэффективность класса A+++.</p> <p>Высокоэффективный двухроторный DC-инверторный компрессор.</p> <p>DC-инверторный двигатель вентилятора.</p> <p>Компактные размеры.</p> <p>Антикоррозийное покрытие теплообменника.</p> <p>Широкий диапазон рабочих температур.</p> <p>Программа для расширенной сервисной диагностики (опция).</p> <p>Совместимы только с внутренними блоками R32.</p>	<p>Высокая энергоэффективность.</p> <p>Высокоэффективный двухроторный DC-инверторный компрессор.</p> <p>DC-инверторный двигатель вентилятора.</p> <p>Компактные размеры.</p> <p>Антикоррозийное покрытие теплообменника.</p> <p>Широкий диапазон рабочих температур.</p> <p>Большая длина фреоновой трассы (до 115 м).</p> <p>Программа для расширенной сервисной диагностики (опция).</p>	<p>Высокая энергоэффективность.</p> <p>Высокоэффективный двухроторный DC-инверторный компрессор.</p> <p>DC-инверторный двигатель вентилятора.</p> <p>Большая длина фреоновой трассы (до 50 м).</p> <p>Антикоррозийное покрытие теплообменника.</p> <p>Широкий диапазон рабочих температур.</p> <p>Режим снижения уровня шума.</p> <p>Режим ограничения потребляемой мощности.</p> <p>Программа для расширенной сервисной диагностики (опция).</p> <p>Совместимы только с внутренними блоками R32.</p>	<p>Высокая энергоэффективность.</p> <p>Высокоэффективный двухроторный DC-инверторный компрессор.</p> <p>DC-инверторный двигатель вентилятора.</p> <p>Большая длина фреоновой трассы (до 75 м).</p> <p>Антикоррозийное покрытие теплообменника.</p> <p>Широкий диапазон рабочих температур.</p> <p>Режим снижения уровня шума.</p> <p>Режим ограничения потребляемой мощности.</p> <p>Программа для расширенной сервисной диагностики (опция).</p>	Преимущества
102	108, 110	94	90	
				Стр.

Nocria X

Автоматическая очистка фильтров

ASHG12KXCA

nocria™ X



AR-REP1E
Входит в стандартную комплектацию



WiFi-адаптер
Входит в стандартную комплектацию



Полное DC-инверторное управление



■ ФУНКЦИОНАЛЬНЫЕ ВОЗМОЖНОСТИ



плазменный фильтр



автоматическая очистка фильтра



объемное воздушораспределение



режим поддержания +10 °C в режиме обогрева



режим повышенной производительности



бесшумная работа наружного блока



автоматическое регулирование воздушного потока



режим снижения энергопотребления



датчик движения



таймер комфортного сна



программируемый 24-часовой таймер



автоматический перезапуск



автоматический выбор режима



защита от предельных температур



самодиагностика

■ КОМФОРТНОЕ ВОЗДУХОРАСПРЕДЕЛЕНИЕ С ТЕХНОЛОГИЕЙ DUAL BLASTER



Невероятный дизайн Nocria™ X обусловлен применением технологии Dual Blaster, запатентованной инженерами General в 2012 году. Два дополнительных боковых вентилятора обеспечивают идеальное воздушораспределение по всему периметру помещения. В режиме охлаждения холодный воздух от основного вентилятора направляется к потолку, в режиме обогрева — к полу. Боковые вентиляторы отвечают за распределение воздуха комфортной температуры в режиме охлаждения и удержание теплого воздуха на уровне пола в режиме обогрева.

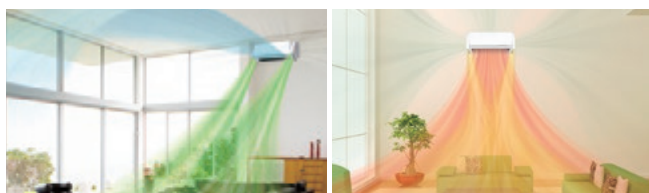

■ ДАТЧИК ДВИЖЕНИЯ

Внутренний блок оснащен встроенным датчиком движения, позволяющим автоматически активировать режим энергосбережения в случае отсутствия людей в помещении. При возвращении людей в помещение блок восстанавливает работу в предыдущем режиме.



ДАТЧИК ДВИЖЕНИЯ

■ АВТОМАТИЧЕСКАЯ ОЧИСТКА ФИЛЬТРА



Nocria™ X — первый в мире кондиционер с уникальной системой автоматической очистки фильтра, запатентованной в 2002 г. Каждые 40 часов работы кондиционера фильтр проходит через специальные щетки. Накопившаяся пыль оседает в приемном отсеке. Отсек тоже нуждается в очистке, но гораздо реже, нежели сам фильтр. Периодичность очистки отсека для сбора пыли зависит от особенностей эксплуатации, но обязательна не реже 1 раза в 5 лет.

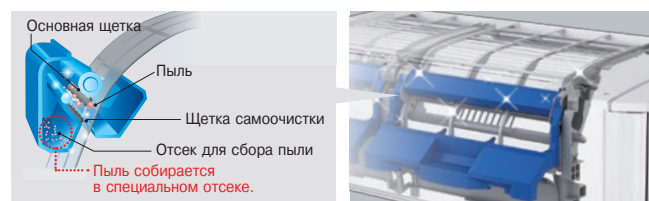

■ УДАЛЕННОЕ УПРАВЛЕНИЕ

К кондиционеру Nocria можно подключить адаптер для удаленного управления по WiFi.

Для управления кондиционером со смартфона или планшета необходимо установить приложение FGLAir. Удобный интерфейс отличается многообразием настроек, начиная с регулировки температуры, скорости вращения вентилятора, положения жалюзи, заканчивая снижением уровня шума наружного блока и блокировкой от детей.

Модель		ASHG12KXCA	
Производительность, кВт	Охлаждение	3,40	
	Обогрев	5,00	
Потребляемая мощность, кВт	Охлаждение	0,67	
	Обогрев	1,02	
Энергоэффективность, кВт/кВт	Охлаждение	EER / Класс	5,09
		SEER / Класс	8,50
	Обогрев	COP / Класс	4,90
		SCOP / Класс	5,10
Рабочий ток, А	Охлаждение	9,00	
	Обогрев	16,00	
Электропитание		1 фаза, 230В/50Гц	
Максимальная длина фреоновпровода, м		15,00	
Максимальный перепад высот, м		10,00	
Диаметр труб (жидкость/газ), мм		6,35/9,52	
Внутренний блок		ASHG12KXCA	
Расход воздуха (максимальный/тихий), м³/ч	Охлаждение	670	
	Обогрев	810	
Осушение, л/ч		1,2	
Уровень звукового давления (Н/М/Л/С), дБ(А)	Охлаждение	46/42/38/28	
	Обогрев	48/43/39/30	
Уровень звуковой мощности		58/62	
Диаметр дренажной трубы, мм		Внутренний / наружный 11.8/15.0	
Размеры (В x Ш x Г), мм		Без упаковки 293x786x378	
Вес, кг		Без упаковки 20	
Наружный блок		AONG12KXCA	
Расход воздуха (максимальный), м³/ч		2230	
Уровень звукового давления, дБ(А)	Охлаждение	44	
	Обогрев	43	
Уровень звуковой мощности		57/57	
Гарантированный диапазон рабочих температур наружного воздуха, °С	Охлаждение	от -10 до 43	
	Обогрев	от -15 до 24	
Размеры (В x Ш x Г), мм		Без упаковки 704x820x315	
Вес, кг		Без упаковки 41	

■ СЕРВИС

ЕСЛИ ПОТЕРЯЛСЯ ПУЛЬТ

Стандартный ИК-пульт (код для заказа 9382372002).

СЕРВИС

Адаптер и программа для расширенной компьютерной сервисной диагностики UTY-ASSX.

Бесплатное приложение Mobile Technician для iOS и Android с базой данных по кодам ошибок и рекомендациями по их устранению.

Для удаленного управления кондиционером необходимо подключить WiFi-адаптер (входит в комплект поставки), скачать приложение FGLair в Appstore или Google Play и зарегистрировать кондиционер.

■ ГАБАРИТНЫЕ РАЗМЕРЫ (мм)

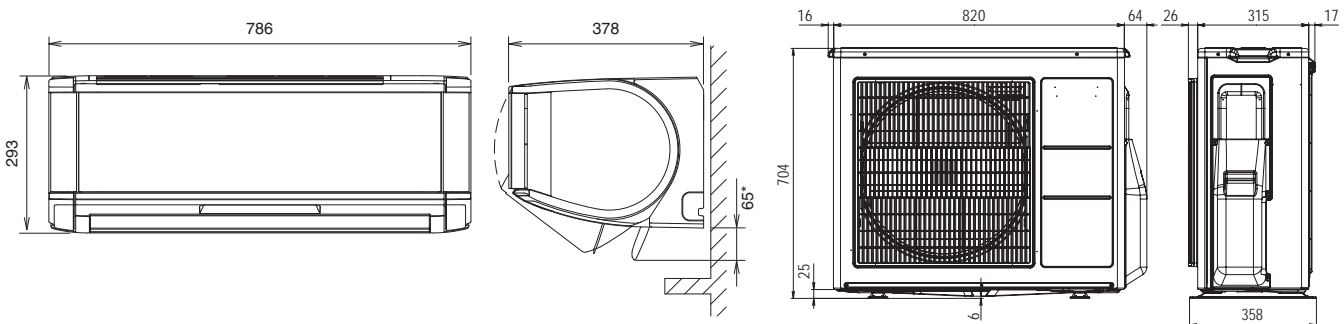

■ СХЕМЫ ЭЛЕКТРИЧЕСКИХ СОЕДИНЕНИЙ

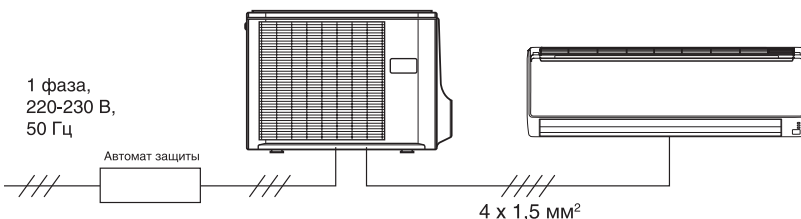

Автомат защиты для:

ASHG12KXCA - 20 А

Кабель силового питания для:

ASHG12KXCA - 3 x 2,5 мм²

Hi-Spec Designer

Высокая энергоэффективность

ASHG07KGTB, ASHG09KGTB, ASHG12KGTB, ASHG14KGTB



AR-REM4E

Входит в стандартную комплектацию



Класс сезонной энергоэффективности



Полное DC-инверторное управление



GOOD DESIGN

■ ФУНКЦИОНАЛЬНЫЕ ВОЗМОЖНОСТИ



■ ДАТЧИК ДВИЖЕНИЯ

Внутренний блок оснащен встроенным датчиком движения, позволяющим автоматически активировать режим энергосбережения в случае отсутствия людей в помещении. При возвращении людей в помещение блок восстанавливает работу в предыдущем режиме.



ДАТЧИК ДВИЖЕНИЯ

ЗОНА ОХВАТА

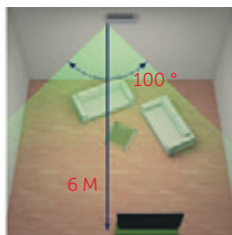
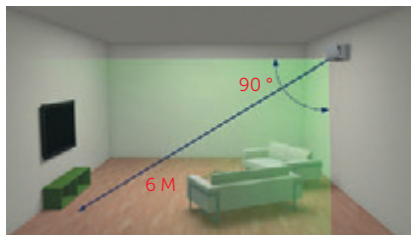

■ НИЗКИЙ УРОВЕНЬ ШУМА И КОМФОРТНЫЙ ВОЗДУШНЫЙ ПОТОК

Комфортный воздушный поток и очень низкий уровень шума 19 дБ(А), который сопоставим с шелестом листвы.



■ ВЫСОКАЯ ЭНЕРГОЭФФЕКТИВНОСТЬ A+++

Сочетание гибридного теплообменника, состоящего из трубок Ø 5 и 7 мм, увеличенной крыльчатки вентилятора (107 мм) и нового экологичного хладагента обеспечивает высочайший класс энергоэффективности.

■ ДОПОЛНИТЕЛЬНЫЕ ВОЗМОЖНОСТИ

ПОДКЛЮЧЕНИЕ К ПРОВОДНОМУ ПУЛЬТУ И К «УМНОМУ ДОМУ»

UTY-TWRXZ2 – адаптер для подключения проводного пульта
UTY-XCSXZ2 – адаптер для подключения внешнего управления

+ Проводные пульты



UTY-RCRGZ1



UTY-RNRGZ3



UTY-RLRG



UTY-RSRG



UTY-RHRG

+ «Умный дом»

UTY-VTGX + UTY-TWRXZ2 или UTY-VTGXV + UTY-TWRXZ2 – сетевой конвертер для подключения к сети системы VRF GENERAL
UTY-VKSX – сетевой конвертер для подключения к KNX
UTY-VMSX – сетевой конвертер для подключения к Modbus
UTY-TFSXW1 – адаптер для управления через Wi-Fi
UTY-XWZX – соединительный кабель для подключения внешнего управления

Модель		ASHG07KGTB	ASHG09KGTB	ASHG12KGTB	ASHG14KGTB	
Производительность, кВт	Охлаждение	2,0 (0,9~3,2)	2,5 (0,9~3,4)	3,4 (0,9~4,1)	4,2 (0,9~4,5)	
	Обогрев	2,5 (0,9~5,2)	2,8 (0,9~5,4)	4,0 (0,9~6,1)	5,4 (0,9~6,4)	
Потребляемая мощность, кВт	Охлаждение	0,40 (0,25~0,95)	0,555 (0,25~0,95)	0,805 (0,25~1,29)	1,175 (0,25~1,46)	
	Обогрев	0,50 (0,25~1,58)	0,56 (0,25~1,72)	0,910 (0,25~1,89)	1,35 (0,25~2,06)	
Энергоэффективность, кВт/кВт	Охлаждение	EER / Класс	5,0 / A	4,5 / A	4,22 / A	3,57 / A
		SEER / Класс	8,52 / A+++	8,52 / A+++	8,51 / A+++	7,11 / A++
	Обогрев	COP / Класс	5,0 / A	5,0 / A	4,4 / A	4,0 / A
		SCOP / Класс	5,12 / A+++	5,11 / A+++	5,10 / A+++	4,31 / A+
Рабочий ток, А	Охлаждение	2,3	3	4,3	5,3	
	Обогрев	2,8	3,5	4,8	6,4	
Электропитание		1 фаза, 230 В, 50 Гц				
Сторона подключения		наружный блок				
Максимальная длина фреонапровода, м		20	20	20	20	
Максимальный перепад высот, м		15	15	15	15	
Диаметр жидкостной трубы, мм (дюймы)		6,35 (1/4)	6,35 (1/4)	6,35 (1/4)	6,35 (1/4)	
Диаметр газовой трубы, мм (дюймы)		9,52 (3/8)	9,52 (3/8)	9,52 (3/8)	9,52 (3/8)	
Внутренний блок		ASHG07KGTB	ASHG09KGTB	ASHG12KGTB	ASHG14KGTB	
Расход воздуха (максимальный/тихий), м³/ч	Охлаждение	650 / 270	700 / 270	700 / 250	770 / 280	
	Обогрев	720 / 330	750 / 330	770 / 310	800 / 340	
Осушение, л/ч		1	1,3	1,8	2,1	
Уровень звукового давления (максимальный/тихий), дБ(А)	Охлаждение	38/19	40/19	40/19	43/20	
	Обогрев	41/21	42/21	42/21	44/24	
Диаметр дренажной трубы, мм		Внутренний / наружный 16 / 29				
Размеры (В x Ш x Г), мм	Без упаковки	270 x 834 x 215	270 x 834 x 215	270 x 834 x 215	270 x 834 x 215	
	В упаковке	277 x 914 x 332	277 x 914 x 332	277 x 914 x 332	277 x 914 x 332	
Вес, кг	Без упаковки	10	10	10	10	
	В упаковке	12,5	12,5	13	13	
Наружный блок		AONG07KGCA	AONG09KGCA	AONG12KGCA	AONG14KGCA	
Расход воздуха (максимальный), м³/ч		1610	1610	1680	1680	
Уровень звукового давления, дБ(А)	Охлаждение	46	46	50	50	
	Обогрев	46	48	50	50	
Гарантированный диапазон рабочих температур наружного воздуха, °C	Охлаждение	-10 ~ +46				
	Обогрев	-15 ~ +24				
Заводская заправка хладагента (до 15 м), г		750	750	850	850	
Дополнительная заправка хладагента, г/м		20	20	20	20	
Размеры (В x Ш x Г), мм	Без упаковки	542 x 799 x 290	542 x 799 x 290	542 x 799 x 290	542 x 799 x 290	
	В упаковке	602 x 940 x 375	602 x 940 x 375	602 x 940 x 375	602 x 940 x 375	
Вес, кг	Без упаковки	30	30	31	32	
	В упаковке	34	34	35	36	

■ СЕРВИС

ЕСЛИ ПОТЕРЯЛСЯ ПУЛЬТ

Стандартный ИК-пульт AR-REM4E (код заказа 9382108045).

СМЕННЫЕ ФИЛЬТРЫ

Запасной комплект, состоящий из яблочно-катехинового и ионного деодорирующего фильтров UTR-FA16 (код заказа 9317250009).

СЕРВИС

Адаптер и программа для расширенной компьютерной сервисной диагностики UTU-ASSX.

Бесплатное приложение Mobile Technician для iOS и Android с базой данных по кодам ошибок и рекомендациями по их устранению.

■ ГАБАРИТНЫЕ РАЗМЕРЫ (мм)

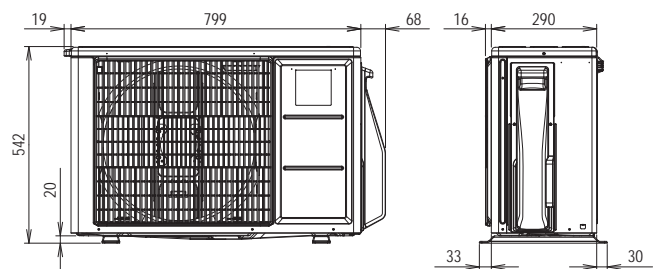
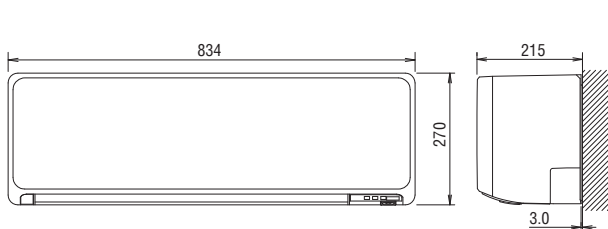

■ СХЕМЫ ЭЛЕКТРИЧЕСКИХ СОЕДИНЕНИЙ

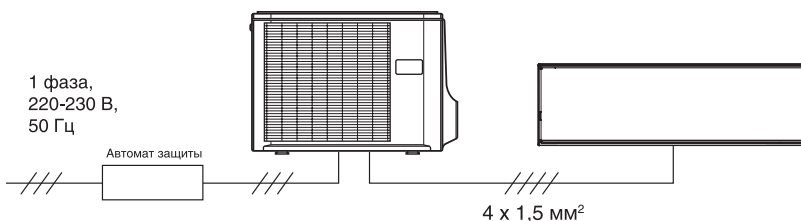

Автомат защиты для:
ASHG07KGTB, ASHG09KGTB,
ASHG12KGTB, ASHG14KGTB - 16 А

Кабель силового питания для:
ASHG07KGTB, ASHG09KGTB,
ASHG12KGTB, ASHG14KGTB - 3 x 1,5 мм²

Designer

Стильный дизайн и удобное управление

ASHG07KETA, ASHG09KETA, ASHG12KETA, ASHG14KETA
ASHG07KETA-B, ASHG09KETA-B, ASHG12KETA-B, ASHG14KETA-B



AR-REB1E
Входит в стандартную комплектацию



Полное DC-инверторное управление



■ ФУНКЦИОНАЛЬНЫЕ ВОЗМОЖНОСТИ



индикация загрязнения фильтра



ионный дезодорирующий фильтр



яблочно-катехиновый фильтр



автоматическое осушение теплообменника



моющаяся панель



режим поддержания +10 °C в режиме обогрева



режим повышенной производительности



бесшумная работа наружного блока



автоматическое регулирование воздушного потока



режим снижения энергопотребления



таймер комфортного сна



программируемый 24-часовой таймер



недельный таймер



автоматический перезапуск



автоматический выбор режима



защита от предельных температур



самодиагностика

■ СТИЛЬНЫЙ ДИЗАЙН

Новую серию дизайнерских кондиционеров можно назвать совершенно особенной. В основе – необычное цветовое сочетание. Лицевая панель может быть перламутрово-белой или серебристой, а боковые панели – белыми или серыми соответственно. Второй особенностью является текстура панели, меняющая свой оттенок в зависимости от освещённости. Специалисты General окунались в историю ремесленничества, до сих пор популярного в Европе, чтобы создать крафтовый дизайн.



■ ВЫСОКАЯ ЭНЕРГОЭФФЕКТИВНОСТЬ

Сочетание гибридного теплообменника, состоящего из трубок Ø 5 и 7 мм, увеличенной крыльчатки вентилятора (107 мм) и нового экологичного хладагента обеспечивает высочайший класс энергоэффективности A++/A+.



■ КОМФОРТНЫЙ МИКРОКЛИМАТ

Благодаря новой конструкции жалюзи воздушный поток плавно и равномерно распределяется внутри помещения от потолка к полу. Еще одно преимущество – тихая работа. Уровень шума на минимальной скорости вращения вентилятора составляет 20 дБ.

■ ДОПОЛНИТЕЛЬНЫЕ ВОЗМОЖНОСТИ

ПОДКЛЮЧЕНИЕ К ПРОВОДНОМУ ПУЛЬТУ И К «УМНОМУ ДОМУ»

UTY-TWRXZ2 – адаптер для подключения проводного пульта или внешнего управления.

+ Проводные пульты



UTY-RCRGZ1



UTY-RNRGZ3



UTY-RLRG



UTY-RSRG



UTY-RHRG

+ «Умный дом»

UTY-XCSXZ2 - модуль расширения, функции ввода/вывода

UTY-XWZXS5 - соединительный кабель для подключения внешнего управления

UTY-VTGX + UTY-TWRXZ2 или UTY-VTGXV + UTY-TWRXZ2 – сетевой конвертор для

подключения к сети системы VRF GENERAL

UTY-VKSX – сетевой конвертор для подключения к KNX (только когда WiFi-адаптер не установлен)

UTY-VMSX – сетевой конвертор для подключения к Modbus (только когда WiFi-адаптер не установлен)

UTY-TFSXF2 – адаптер для управления через Wi-Fi.

Модель		ASHG07KETA ASHG07KETA-B	ASHG09KETA ASHG09KETA-B	ASHG12KETA ASHG12KETA-B	ASHG14KETA ASHG14KETA-B	
Производительность, кВт	Охлаждение	2.0 (0.9 - 3.0)	2.5 (0.9 - 3.2)	3.4 (0.9 - 3.9)	4.2 (0.9 - 4.4)	
	Обогрев	2.5 (0.9 - 3.4)	2.8 (0.9 - 4.0)	4.0 (0.9 - 5.3)	5.4 (0.9 - 6.0)	
Потребляемая мощность, кВт	Охлаждение	0.450	0.630	0.935	1.220	
	Обогрев	0.555	0.620	0.960	1.410	
Энергоэффективность, кВт/кВт	Охлаждение	EER / Класс	4.43	3.97	3.65	3.44
		SEER / Класс	7.40	7.40	7.30	6.9
	Обогрев	COP / Класс	4.52	4.52	4.17	3.83
		SCOP / Класс	4.10	4.10	4.40	4.1
Рабочий ток, А	Охлаждение	6.5				
	Обогрев	9.0				
Электропитание		1 фаза, 230 В, 50 Гц				
Максимальная длина фреонпровода, м		20 (15)				
Максимальный перепад высот, м		15				
Диаметр труб (жидкость/газ), мм		6,35/9,52				
Внутренний блок		ASHG07KETA ASHG07KETA-B	ASHG09KETA ASHG09KETA-B	ASHG12KETA ASHG12KETA-B	ASHG14KETA ASHG14KETA-B	
Расход воздуха (максимальный/тихий), м³/ч	Охлаждение	650 / 1,650	700 / 1,650	700 / 1,700	770 / 1,680	
	Обогрев	720 / 1,450	750 / 1,450	770 / 1,470	800 / 1,580	
Осушение, л/ч		1.0	1.3	1.8	2.1	
Уровень звукового давления (Н/М/Л/С), дБ(А)	Охлаждение	38 / 33 / 29 / 20	40 / 34 / 29 / 20	40 / 35 / 30 / 20	43 / 36 / 30 / 20	
	Обогрев	41 / 35 / 31 / 22	42 / 36 / 31 / 22	42 / 38 / 33 / 22	44 / 39 / 33 / 24	
Уровень звуковой мощности		54 / 56	55 / 57	55 / 58	57 / 59	
Диаметр дренажной трубы, мм		16/29				
Размеры (В x Ш x Г), мм		295x950x230				
Вес, кг	Без упаковки	11			11,5	
	С упаковкой					
Наружный блок		АОHG07KETA	АОHG09KETA	АОHG12KETA	АОHG14KETA	
Расход воздуха (максимальный), м³/ч						
Уровень звукового давления, дБ(А)	Охлаждение		46		50	
	Обогрев		46		50	
Уровень звуковой мощности		61 / 61	61 / 62	65 / 65	65 / 66	
Гарантированный диапазон рабочих температур наружного воздуха, °С	Охлаждение	-10 ~ +46				
	Обогрев	-15 ~ +24				
Дополнительная заправка хладагента, г/м		0.6 (0.405)	0.6 (0.405)	0.7 (0.473)	0.85 (0.574)	
Размеры (В x Ш x Г), мм		541x663x290				
Вес, кг		23	23	25	31	

■ СЕРВИС

ЕСЛИ ПОТЕРЯЛСЯ ПУЛЬТ

Стандартный ИК-пульт (код заказа 9383712036).

СМЕННЫЕ ФИЛЬТРЫ

Запасной комплект, состоящий из яблочно-катехинового и ионного деодорирующего фильтров (код заказа 9387473018).

СЕРВИС

Адаптер и программа для расширенной компьютерной сервисной диагностики UTY-ASSX.

Бесплатное приложение Mobile Technician для iOS и Android с базой данных по кодам ошибок и рекомендациями по их устранению.

■ ГАБАРИТНЫЕ РАЗМЕРЫ (мм)

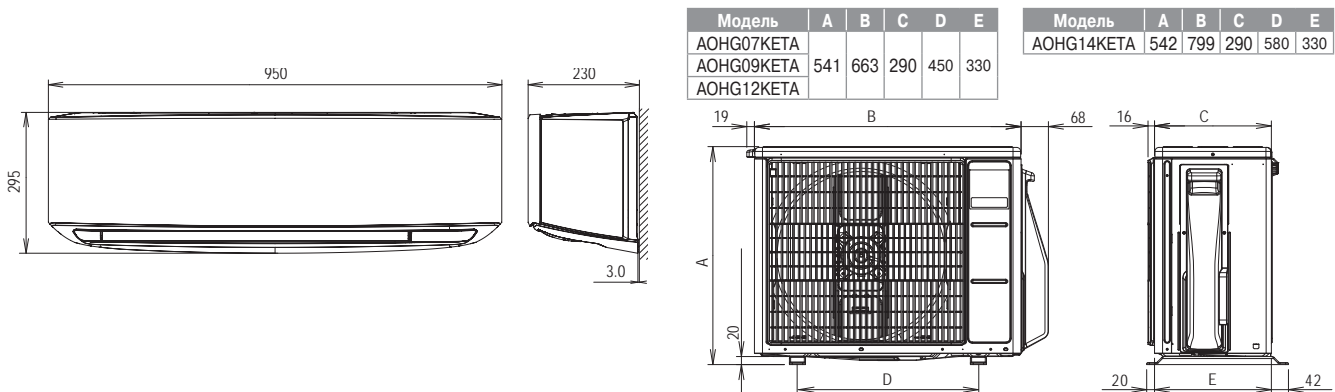

■ СХЕМЫ ЭЛЕКТРИЧЕСКИХ СОЕДИНЕНИЙ

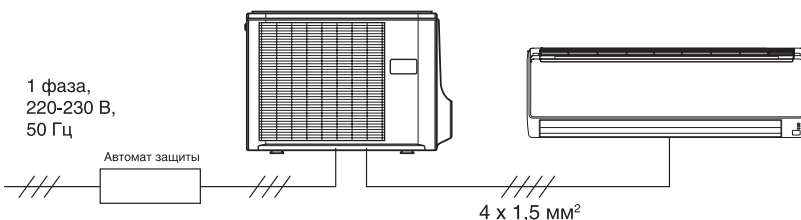

Автомат защиты для:
ASHG07KETA(-B), ASHG09KETA(-B)
ASHG12KETA(-B), ASHG14KETA(-B) – 15 А

Кабель силового питания для:
ASHG07KETA(-B), ASHG09KETA(-B)
ASHG12KETA(-B), ASHG14KETA(-B) – 3 x 1,5 мм²

Standard

Разумный выбор в комфорте

ASHG07KMCC, ASHG09KMCC, ASHG12KMCC, ASHG14KMCC



AR-REB1E

Входит в стандартную комплектацию



Класс сезонной энергоэффективности



Полное DC-инверторное управление



GOOD DESIGN

■ ФУНКЦИОНАЛЬНЫЕ ВОЗМОЖНОСТИ



индикация загрязнения фильтра



ионный дезодорирующий фильтр



яблочко-катехиновый фильтр



моющаяся панель



режим поддержания +10 °C в режиме обогрева



режим повышенной производительности



бесшумная работа



бесшумная работа наружного блока



мощный поток



режим снижения энергопотребления



инверторная технология V-PAM



таймер комфортного сна



программируемый 24-часовой таймер



индивидуальное кодирование блоков



групповой пульт управления



подключение внутренних блоков к мультисплит-системам



автоматический перезапуск



автоматический выбор режима



защита от предельных температур



самодиагностика

■ КОМПАКТНЫЙ И СТИЛЬНЫЙ ДИЗАЙН

Обеспечивается применением новейшего гибридного высокоэффективного теплообменника и улучшенной геометрии крыльчатки. Общий лаконичный и изящный дизайн всех моделей линейки Standard позволяет выдержать единый стиль в нескольких помещениях.

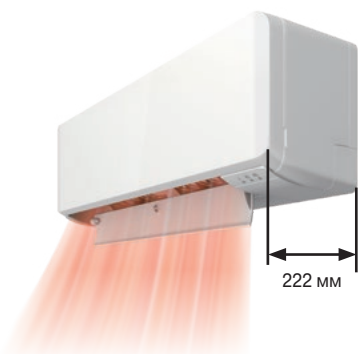

■ НИЗКИЙ УРОВЕНЬ ШУМА И КОМФОРТНЫЙ ВОЗДУШНЫЙ ПОТОК



20 дБ(А)

■ ИНТЕЛЛЕКТУАЛЬНОЕ УПРАВЛЕНИЕ

Интеллектуальное легкодоступное управление из дома и с работы на смартфоне или планшете с помощью оригинального Wi-Fi адаптера (опция).

FGLair™



■ ДОПОЛНИТЕЛЬНЫЕ ВОЗМОЖНОСТИ

ПОДКЛЮЧЕНИЕ К ПРОВОДНОМУ ПУЛЬТУ И К «УМНОМУ ДОМУ»

UTY-TWBXF2 – адаптер для подключения проводного пульта или внешнего управления.

+ Проводные пульты



UTY-RVNGM



UTY-RNNGM



UTY-RSNGM

+ «Умный дом»

UTY-VTGX + UTY-TWBXF2 или UTY-VTGXV + UTY-TWBXF2 – сетевой конвертер для подключения к сети системы VRF GENERAL
 UTY-VKSX – сетевой конвертер для подключения к KNX
 UTY-VMSX – сетевой конвертер для подключения к Modbus
 UTY-TFSXW1 – адаптер для управления через Wi-Fi
 UTY-XWZXZ5 – соединительный кабель для подключения внешнего управления
 9705932012 – соединительный кабель для подключения проводного пульта

Модель		ASHG07KMCC	ASHG09KMCC	ASHG12KMCC	ASHG14KMCC	
Производительность, кВт	Охлаждение	2,0 (0,9~3,0)	2,5 (0,9~3,2)	3,4 (0,9~3,9)	4,2 (0,9~4,4)	
	Обогрев	2,5 (0,9~3,4)	2,8 (0,9~4,0)	4,0 (0,9~5,3)	5,4 (0,9~6,0)	
Потребляемая мощность, кВт	Охлаждение	0,45 (0,25~1,17)	0,63 (0,25~1,21)	0,935 (0,25~1,27)	1,22 (0,25~1,40)	
	Обогрев	0,555 (0,25~1,21)	0,62 (0,25~1,26)	0,960 (0,25~1,52)	1,41 (0,25~1,73)	
Энергоэффективность, кВт/кВт	Охлаждение	EER / Класс	4,43 / A	3,97 / A	3,65 / A	3,44 / A
		SEER / Класс	7,4 / A++	7,4 / A++	7,3 / A++	6,9 / A++
	Обогрев	COP / Класс	4,52 / A	4,52 / A	4,17 / A	3,83 / A
		SCOP / Класс	4,1 / A+	4,1 / A+	4,4 / A+	4,1 / A+
Рабочий ток, А	Охлаждение	2,6	3,4	4,8	5,8	
	Обогрев	3	3,4	5,1	6,8	
Электропитание		1 фаза, 230 В, 50 Гц				
Сторона подключения		наружный блок				
Максимальная длина фреоновпровода, м		20	20	20	20	
Максимальный перепад высот, м		15	15	15	15	
Диаметр жидкостной трубы, мм (дюймы)		6,35 (1/4)	6,35 (1/4)	6,35 (1/4)	6,35 (1/4)	
Диаметр газовой трубы, мм (дюймы)		9,52 (3/8)	9,52 (3/8)	9,52 (3/8)	9,52 (3/8)	
Внутренний блок		ASHG07KMCC	ASHG09KMCC	ASHG12KMCC	ASHG14KMCC	
Расход воздуха (максимальный/тихий), м³/ч	Охлаждение	650 / 270	700 / 270	700 / 270	770 / 280	
	Обогрев	720 / 330	750 / 330	770 / 330	800 / 340	
Осушение, л/ч		1	1,3	1,8	2,1	
Уровень звукового давления (максимальный/тихий), дБ(А)	Охлаждение	38/20	40/20	40/20	43/20	
	Обогрев	41/22	42/22	42/22	44/24	
Диаметр дренажной трубы, мм		Внутренний / наружный 16/29				
Размеры (В x Ш x Г), мм	Без упаковки	270 x 834 x 215	270 x 834 x 215	270 x 834 x 215	270 x 834 x 215	
	В упаковке	277 x 914 x 332	277 x 914 x 332	277 x 914 x 332	277 x 914 x 332	
Вес, кг	Без упаковки	10	10	10	10	
	В упаковке	12,5	12,5	12,5	13	
Наружный блок		АОНГ07KMCC	АОНГ09KMCC	АОНГ12KMCC	АОНГ14KMCC	
Расход воздуха (максимальный), м³/ч		1650	1650	1700	1680	
Уровень звукового давления, дБ(А)	Охлаждение	46	46	50	50	
	Обогрев	46	46	50	50	
Гарантированный диапазон рабочих температур наружного воздуха, °С	Охлаждение	-10 ~ +46				
	Обогрев	-15 ~ +24				
Заводская заправка хладагента (до 15 м), г		600	600	700	850	
Дополнительная заправка хладагента, г/м		20	20	20	20	
Размеры (В x Ш x Г), мм	Без упаковки	541 x 663 x 290	541 x 663 x 290	541 x 663 x 290	542 x 799 x 290	
	В упаковке	602 x 804 x 375	602 x 804 x 375	602 x 804 x 375	602 x 940 x 375	
Вес, кг	Без упаковки	23	23	25	31	
	В упаковке	26	26	29	35	

■ СЕРВИС

ЕСЛИ ПОТЕРЯЛСЯ ПУЛЬТ

Стандартный ИК-пульт AR-REB1E (код заказа 9319208008).

СМЕННЫЕ ФИЛЬТРЫ

Запасной комплект, состоящий из яблочно-катехинового и ионного деодорирующего фильтров UTR-FA16 (код заказа 9317250009).

СЕРВИС

Адаптер и программа для расширенной компьютерной сервисной диагностики UTY-ASSX.

Бесплатное приложение Mobile Technician для iOS и Android с базой данных по кодам ошибок и рекомендациями по их устранению.

■ ГАБАРИТНЫЕ РАЗМЕРЫ (мм)

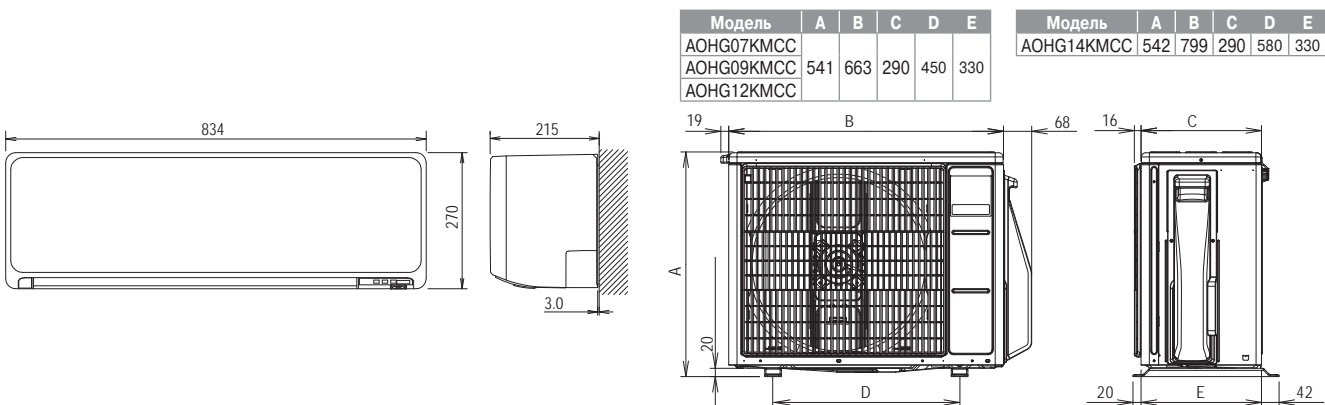

■ СХЕМЫ ЭЛЕКТРИЧЕСКИХ СОЕДИНЕНИЙ

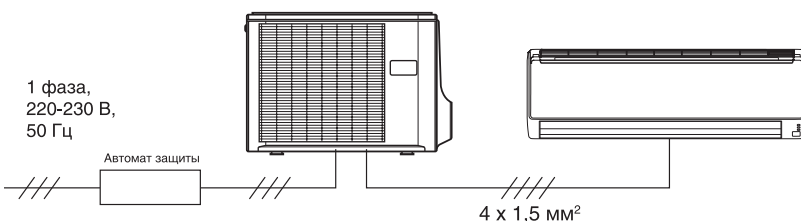

Автомат защиты для:
ASHG07KMCC, ASHG09KMCC, ASHG12KMCC,
ASHG14KMCC - 16 А

Кабель силового питания для:
ASHG07KMCC, ASHG09KMCC, ASHG12KMCC,
ASHG14KMCC - 3 x 1,5 мм²

Standard

Разумный выбор в комфорте

ASHG18KMTA, ASHG24KMTA



ASHG30KMTA, ASHG36KMTA



AR-REW2E
Входит в стандартную комплектацию



Класс сезонной энергоэффективности

Полное DC-инверторное управление

■ ФУНКЦИОНАЛЬНЫЕ ВОЗМОЖНОСТИ



индикация загрязнения фильтра



ионный дезодорирующий фильтр



яблочно-катехиновый фильтр



моющаяся панель



режим поддержания +10°C в режиме обогрева



режим повышенной производительности



бесшумная работа



бесшумная работа наружного блока



мощный поток



режим снижения энергопотребления



инверторная технология V-PAM



таймер комфортного сна



программируемый 24-часовой таймер



индивидуальное кодирование блоков



групповой пульт управления



подключение внутренних блоков к мультисплит-системам



автоматический перезапуск



автоматический выбор режима



защита от предельных температур



самодиагностика

■ КОМПАКТНЫЙ И СТИЛЬНЫЙ ДИЗАЙН

Обеспечивается применением новейшего гибридного высокоэффективного теплообменника и улучшенной геометрии крыльчатки.

■ ШИРОЧАЙШИЙ ДИАПАЗОН РАБОЧИХ ТЕМПЕРАТУР УЛИЧНОГО ВОЗДУХА

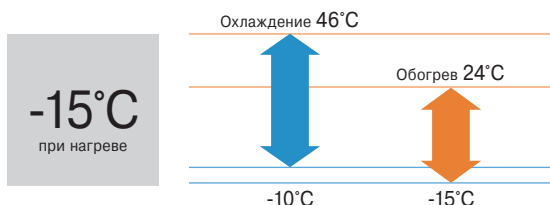

■ ВЫСОКАЯ ЭФФЕКТИВНОСТЬ УВЕЛИЧЕННОГО ГИБРИДНОГО ТЕПЛООБМЕННИКА ВНУТРЕННЕГО БЛОКА

С применением увеличенной крыльчатки эффективный расход воздуха достигается уже на самой низкой скорости вентилятора.

■ ИНТЕЛЛЕКТУАЛЬНОЕ УПРАВЛЕНИЕ

Интеллектуальное легкодоступное управление из дома и с работы на смартфоне или планшете с помощью оригинального Wi-Fi адаптера (опция). Оригинальное решение адаптера не требует дополнительного монтажа.

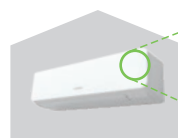

USB-адаптер

■ ДОПОЛНИТЕЛЬНЫЕ ВОЗМОЖНОСТИ

ПОДКЛЮЧЕНИЕ К ПРОВОДНОМУ ПУЛЬТУ И К «УМНОМУ ДОМУ»

UTY-TWRXZ2 – адаптер для подключения проводного пульта или внешнего управления.

Проводные пульты



UTY-RCRGZ1



UTY-RNRGZ3



UTY-RLRG



UTY-RSRG



UTY-RHRG

+ «Умный дом»

UTY-VTGX + UTY-TWRXZ2 или UTY-VTGXV + UTY-TWRXZ2 – сетевой конвертер для подключения к сети системы VRF GENERAL

UTY-VKSX – сетевой конвертер для подключения к KNX

UTY-VMSX – сетевой конвертер для подключения к Modbus

UTY-TFSXF2 – адаптер для управления через Wi-Fi

UTY-XWZXZ5 – соединительный кабель для подключения внешнего управления

Модель		ASHG18KMTA	ASHG24KMTA	ASHG30KMTA	ASHG36KMTA	
Производительность, кВт	Охлаждение	5,2 (0,9-6,0)	7,1 (0,9-8,3)	8 (2,9-9,0)	9,4 (2,9-10,0)	
	Обогрев	6,3 (0,9-8,7)	8,0 (0,9-10,1)	8,8 (2,2-11,0)	10,1 (2,7-11,2)	
Потребляемая мощность, кВт	Охлаждение	1,39 (0,09-1,66)	2,08 (0,24-3,15)	2,33 (0,54-3,86)	3,16 (0,54-4,30)	
	Обогрев	1,456 (0,09-2,86)	1,91 (0,14-3,0)	2,20 (0,48-4,23)	2,73 (0,48-4,30)	
Энергоэффективность, кВт/кВт	Охлаждение	EER / Класс	3,74 / A	3,41 / A	3,43 / A	2,97 / A
		SEER / Класс	7,77 / A++	7,28 / A++	6,67 / A++	6,14 / A++
	Обогрев	COP / Класс	4,04 / A	4,19 / A	4 / A	3,7 / A
		SCOP / Класс	4,56 / A+	4,18 / A+	4,54 / A+	4,52 / A+
Рабочий ток, А	Охлаждение	6,1	9,3	10,2	13,9	
	Обогрев	7	8,6	9,7	12	
Электропитание		1 фаза, 230 В, 50 Гц				
Страна подключения		наружный блок				
Максимальная длина фреоновпровода, м		25	30	50	50	
Максимальный перепад высот, м		20	25	30	30	
Диаметр жидкостной трубы, мм (дюймы)		6,35 (1/4)	6,35 (1/4)	9,52 (3/8)	9,52 (3/8)	
Диаметр газовой трубы, мм (дюймы)		12,7 (1/2)	12,7 (1/2)	15,88 (5/8)	15,88 (5/8)	
Внутренний блок		ASHG18KMTA	ASHG24KMTA	ASHG30KMTA	ASHG36KMTA	
Расход воздуха (максимальный/тихий), м³/ч	Охлаждение	980 / 510	1170 / 510	1330/1100/920/720	1330/1100/920/720	
	Обогрев	1020 / 510	1170 / 510	1330/1100/920/720	1330/1100/920/720	
Осушение, л/ч		1,7	2,7	2,6	3,8	
Уровень звукового давления (максимальный/тихий), дБ(А)	Охлаждение	45/29	49/29	33/50		
	Обогрев	46/29	49/29	33/49		
Диаметр дренажной трубы, мм		Внутренний / наружный		13,8/15,8 до 16,7		
Размеры (В x Ш x Г), мм	Без упаковки	280 x 980 x 240	280 x 980 x 240	340 x 1150 x 280		
	В упаковке	322 x 1078 x 346	322 x 1078 x 346	405 x 1270 x 450		
Вес, кг	Без упаковки	13	13	18,5		
	В упаковке	18	18	24,5		
Наружный блок		АОНГ18KMTA	АОНГ24KMTA	АОНГ30KMTA	АОНГ36KMTA	
Расход воздуха (максимальный), м³/ч		2350	3250	3 750		
Уровень звукового давления, дБ(А)	Охлаждение	50	54	53		
	Обогрев	50	52	55		
Гарантированный диапазон рабочих температур наружного воздуха, °С		Охлаждение		-10 ~ +46		
		Обогрев		-15 ~+24		
Заводская заправка хладагента (до 15 м), г		1020	1320	1900		
Дополнительная заправка хладагента, г/м		20	20			
Размеры (В x Ш x Г), мм	Без упаковки	632 x 799 x 290	716 x 820 x 315	788 x 940 x 320		
	В упаковке	692 x 940 x 375	776 x 961 x 450	966 x 1027 x 445		
Вес, кг	Без упаковки	36	42	52		
	В упаковке	40	46	60		

■ СЕРВИС

ЕСЛИ ПОТЕРЯЛСЯ ПУЛЬТ

Стандартный ИК-пульт AR-REW2E (код заказа 9383712012).

СМЕННЫЕ ФИЛЬТРЫ

Запасной комплект, состоящий из яблочно-катехинового и ионного дезодорирующего фильтров UTR-FA16 (код заказа 9317250009).

СЕРВИС

Адаптер и программа для расширенной компьютерной сервисной диагностики UTY-ASSX.

Бесплатное приложение Mobile Technician для iOS и Android с базой данных по кодам ошибок и рекомендациями по их устранению.

■ ГАБАРИТНЫЕ РАЗМЕРЫ (мм)

Модель	A	B	C	Модель	A	B	C	Модель	A	B	C	D	E	Модель	A	B	C	D	E
ASHG18KMTA	980	280	240	ASHG30KMTA	1150	340	280	АОНГ18KMTA	632	799	290	580	330	АОНГ30KMTA	786,2	940	320		
ASHG24KMTA				ASHG36KMTA				АОНГ24KMTA	716	820	315	600		АОНГ36KMTA					

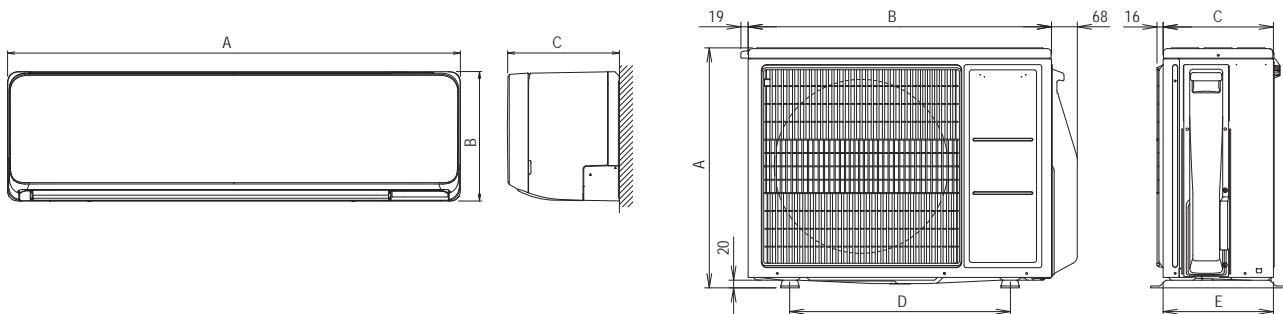

■ СХЕМЫ ЭЛЕКТРИЧЕСКИХ СОЕДИНЕНИЙ

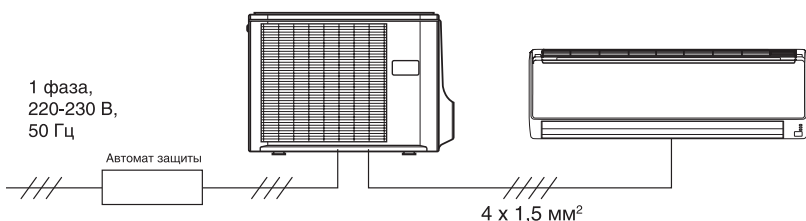

Автомат защиты для:
ASHG18KMTA, ASHG24KMTA – 20 А
ASHG30KMTA, ASHG36KMTA – 25 А

Кабель силового питания для:
ASHG18KMTA, ASHG24KMTA – 3 x 2,5 мм²
ASHG30KMTA, ASHG36KMTA – 3 x 4 мм²

ASHG07KPCA, ASHG09KPCA, ASHG12KPCA



ASHG18KLCA, ASHG24KLCA



AR-RCE1E
Входит в стандартную комплектацию



Класс сезонной энергоэффективности

Полное DC-инверторное управление

■ ФУНКЦИОНАЛЬНЫЕ ВОЗМОЖНОСТИ



индикация загрязнения фильтра



моющаяся панель



режим повышенной производительности



режим снижения энергопотребления



таймер комфортного сна



программируемый 24-часовой таймер



индивидуальное кодирование блоков



беспроводной Wi-Fi-адаптер (опция)



автоматический перезапуск



автоматический выбор режима



защита от предельных температур



самодиагностика



низкотемпературный комплект (опция)

■ ЭРГОНОМИЧНЫЙ ДИЗАЙН

Четкие линии и безупречная форма находят свое отражение в лаконичном современном дизайне внутреннего блока. Широкие жалюзи обеспечивают равномерное распределение воздуха по всей площади помещения.

■ ЭКОНОМНЫЙ РЕЖИМ

Экономный режим позволяет рационально охладить или нагреть помещение, не прибегая к избыточной работе блока.

■ РЕЖИМ ПОВЫШЕННОЙ ПРОИЗВОДИТЕЛЬНОСТИ

В течение первых двадцати минут после запуска кондиционер работает с максимальной производительностью и быстро выходит на заданные параметры.

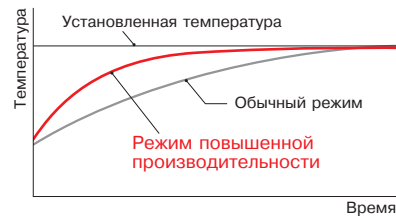

■ ДОПОЛНИТЕЛЬНЫЕ ВОЗМОЖНОСТИ

НИЗКОТЕМПЕРАТУРНЫЙ КОМПЛЕКТ (ОПЦИЯ)

Низкотемпературный комплект WSet расширяет диапазон уличной температуры в режиме охлаждения до -30 °C.

СОГЛАСОВАТЕЛЬ РАБОТЫ

Согласователь работы позволяет управлять включением/выключением нескольких сплит-систем (до 8 шт.) по заданному алгоритму. Таким образом можно обеспечить резервирование работы кондиционера на объекте.

■ СЕРВИС

ЕСЛИ ПОТЕРЯЛСЯ ПУЛЬТ

Стандартный ИК-пульт AR-RCE1E (код заказа 9332598001).

UTY-TFSXF2 – адаптер для управления через Wi-Fi (только для моделей ASHG07-12K).

UTZ-RXLA – держатель для пульта управления.

Модель		ASHG07KPCA	ASHG09KPCA	ASHG12KPCA	ASHG18KLCA	ASHG24KLCA	
Производительность, кВт	Охлаждение	2,0 (0,9~2,8)	2,5 (0,9~3,0)	3,4 (0,9~3,7)	5,2 (0,9~5,5)	7,1 (0,9~7,7)	
	Обогрев	2,5 (0,9~3,4)	2,8 (0,9~3,8)	3,8 (0,9~4,8)	6,3 (0,6~7,6)	8,0 (0,9~9,0)	
Потребляемая мощность, кВт	Охлаждение	0,48 (0,25~1,03)	0,71 (0,25~1,05)	1,0 (0,25~1,14)	1,685 (0,14~2,09)	2,42 (0,18~2,74)	
	Обогрев	0,63 (0,25~1,39)	0,79 (0,25~1,39)	1,14 (0,25~1,60)	1,8 (0,1~1,93)	2,225 (0,15~2,66)	
Энергоэффективность, кВт/кВт	Охлаждение	EER / Класс	4,17 / A	3,52 / A	3,40 / A	3,09 / A	2,93 / A
		SEER / Класс	6,7 / A++	6,7 / A++	6,3 / A++	7,2 / A++	7,1 / A++
	Обогрев	COP / Класс	3,97 / A	3,54 / A	3,33 / A	3,5 / A	3,6 / A
		SCOP / Класс	4,0 / A+	4,0 / A+	4,1 / A+	4,3 / A+	4,0 / A+
Рабочий ток, А	Охлаждение	2,7	3,5	4,7	7,5	10,9	
	Обогрев	3,2	3,8	5,6	8	10,4	
Электропитание				1 фаза, 230 В, 50 Гц			
Сторона подключения				наружный блок			
Максимальная длина фреонапровода, м		20	20	20	25	30	
Максимальный перепад высот, м		15	15	15	20	25	
Диаметр жидкостной трубы, мм (дюймы)		6,35 (1/4)	6,35 (1/4)	6,35 (1/4)	6,35 (1/4)	6,35 (1/4)	
Диаметр газовой трубы, мм (дюймы)		9,52 (3/8)	9,52 (3/8)	9,52 (3/8)	9,52 (3/8)	12,7 (1/2)	
Внутренний блок		ASHG07KPCA	ASHG09KPCA	ASHG12KPCA	ASHG18KLCA	ASHG24KLCA	
Расход воздуха (максимальный/тихий), м³/ч	Охлаждение	580 / 240	580 / 240	630 / 240	865 / 555	1040 / 555	
	Обогрев	580 / 260	580 / 260	630 / 260	995 / 590	1040 / 580	
Осушение, л/ч		1	1,3	1,8	1,9	3,1	
Уровень звукового давления (максимальный/тихий), дБ(А)	Охлаждение	45/22	45/22	46/22	47/35	51/33	
	Обогрев	45/26	45/26	46/27	50/37	52/37	
Диаметр дренажной трубы, мм		Внутренний / наружный					
Размеры (В x Ш x Г), мм	Без упаковки	270 x 784 x 224	270 x 784 x 224	270 x 784 x 224	293 x 790 x 249	293 x 790 x 249	
	В упаковке	279 x 864 x 334	279 x 864 x 334	279 x 864 x 334	320 x 840 x 375	320 x 840 x 375	
Вес, кг	Без упаковки	8	8	8	9,5	10	
	В упаковке	11	11	11	12	12,5	
Наружный блок		AONG07KPCA	AONG09KPCA	AONG12KPCA	AONG18KLTA	AONG24KLTA	
Расход воздуха (максимальный), м³/ч		1650	1650	1700	2265	3030	
Уровень звукового давления, дБ(А)	Охлаждение	45	47	49	50	55	
	Обогрев	46	47	51	56	57	
Гарантированный диапазон рабочих температур наружного воздуха, °С	Охлаждение	-10 ~ +46					
	Обогрев	-15 ~ +24					
Заводская заправка хладагента (до 15 м), г		550	550	590	850	1100	
Дополнительная заправка хладагента, г/м		20	20	20	20	20	
Размеры (В x Ш x Г), мм	Без упаковки	541 x 663 x 290	541 x 663 x 290	541 x 663 x 290	542 x 799 x 290	632 x 799 x 290	
	В упаковке	596 x 798 x 369	596 x 798 x 369	596 x 798 x 369	602 x 940 x 375	692 x 940 x 375	
Вес, кг	Без упаковки	23	23	25	33	38	
	В упаковке	25	25	27	36	42	

■ ГАБАРИТНЫЕ РАЗМЕРЫ (мм)

Модель	A	B	C
ASHG07KPCA	270	784	224
ASHG09KPCA			
ASHG12KPCA			
ASHG18KLCA	293	790	249
ASHG24KLCA			

Модель	A	B	C
ASHG07KPCA	541	663	290
ASHG09KPCA			
ASHG12KPCA			
ASHG18KLCA	542	799	290
ASHG24KLCA			

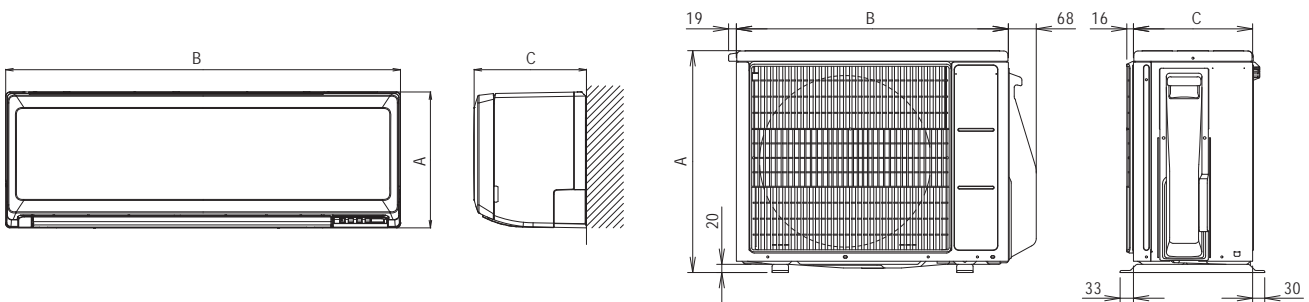

■ СХЕМЫ ЭЛЕКТРИЧЕСКИХ СОЕДИНЕНИЙ

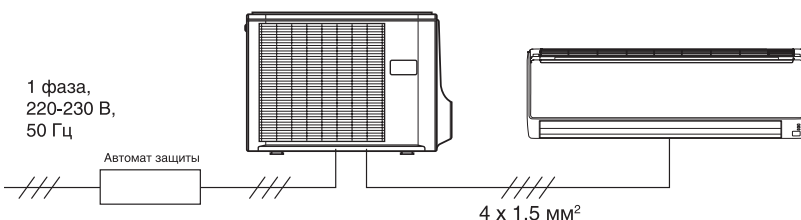

Автомат защиты для:
 ASHG07KPCA, ASHG09KPCA, ASHG12KPCA - 16 А
 ASHG18KLCA, ASHG24KLCA - 20 А
 Кабель силового питания для:
 ASHG07KPCA, ASHG09KPCA, ASHG12KPCA - 3 x 1,5 мм²
 ASHG18KLCA, ASHG24KLCA - 3 x 2,5 мм²

Winner Nordic

Гарантированный обогрев до -30°C

ASHG09LTCB, ASHG12LTCB, ASHG14LTCB

МЕЖДУНАРОДНЫЕ ПРЕМИИ



AR-REA1E
Входит в стандартную комплектацию



Класс сезонной энергоэффективности



Полное DC-инверторное управление



■ ФУНКЦИОНАЛЬНЫЕ ВОЗМОЖНОСТИ



индикация загрязнения фильтра



ионный дезодорирующий фильтр



яблочко-катехиновый фильтр



автоматическое осушение теплообменника



моющаяся панель



режим поддержания $+10^{\circ}\text{C}$ в режиме обогрева



режим повышенной производительности



бесшумная работа



автоматическое регулирование воздушного потока



режим снижения энергопотребления



датчик движения



инверторная технология i-PAM



таймер комфортного сна



программируемый 24-часовой таймер



недельный таймер



индивидуальное кодирование блоков



автоматический перезапуск



автоматический выбор режима



защита от предельных температур



самодиагностика

■ ОБОГРЕВ ПОМЕЩЕНИЯ ПРИ ТЕМПЕРАТУРЕ -30°C !

Работа кондиционера на обогрев в межсезонье и в зимний период по принципу теплового насоса значительно экономичнее в сравнении с использованием аналогичных по мощности электрообогревателей. В зависимости от потребностей пользователя есть возможность использовать кондиционер круглогодично.

Модель	ASHG09LTCB		ASHG12LTCB		ASHG14LTCB		
	$^{\circ}\text{C}$	TC_h	PI	TC_h	PI	TC_h	PI
Температура наружного воздуха	-25	2,92	1,36	3,50	2,23	4,50	2,33
	-20	3,19	1,44	3,90	2,25	4,90	2,35
	-15	3,56	1,52	4,40	2,25	5,40	2,38
	-10	3,84	1,61	4,46	2,17	5,78	2,42
	-5	4,04	1,66	4,54	2,10	6,02	2,53
	0	4,16	1,65	4,66	2,03	6,08	2,73
	5	4,92	1,56	5,78	1,94	6,64	2,42
	7	5,40	1,61	6,50	2,00	7,00	2,26
	10	5,97	1,57	7,18	2,02	7,74	2,02
	15	6,18	1,47	7,44	2,03	8,02	2,03

TC_h – полная теплопроизводительность, кВт
PI – потребляемая мощность, кВт

■ ЭНЕРГОСБЕРЕГАЮЩИЙ КОНТРОЛЬ



Встроенный во внутренний блок датчик фиксирует отсутствие движения в помещении и переводит кондиционер в работу с пониженной производительностью, уменьшая электропотребление, а при регистрации движения вновь возобновляет работу кондиционера в прежнем режиме.

■ БЕСШУМНАЯ РАБОТА

При работе кондиционера в сверхтихом режиме SUPER QUIET уровень шума, создаваемого внутренним блоком, не превышает 21 дБ(А).

■ ДОПОЛНИТЕЛЬНЫЕ ВОЗМОЖНОСТИ

ПОДКЛЮЧЕНИЕ К ПРОВОДНОМУ ПУЛЬТУ И К «УМНОМУ ДОМУ»

UTY-TWBXF – адаптер для подключения проводного пульта или внешнего управления.

+ Проводные пульты



UTY-RVNGM



UTY-RNNGM



UTY-RSNGM

+ «Умный дом»

UTY-VGGXZ1 / UTY-VTGX / UTY-VTGXV – сетевой конвертор для подключения к сети системы VRF GENERAL

FJ-RC-KNX-1 – сетевой конвертор для подключения к KNX

FJ-RC-MBS-1 – сетевой конвертор для подключения к Modbus

FJ-RC-WIFI-1 – адаптер для управления через Wi-Fi

UTY-TFNXZ1 – адаптер для управления через Wi-Fi

UTY-XWZXX25 – соединительный кабель для подключения внешнего управления

Модель		ASHG09LTCB	ASHG12LTCB	ASHG14LTCB
Производительность, кВт	Охлаждение	2,5 (0,9-3,5)	3,5 (1,1-4,0)	4,2 (0,9-5,4)
	Обогрев	3,2 (0,9-5,4)	4,0 (0,9-6,5)	5,4 (0,9-7,0)
Потребляемая мощность, кВт	Охлаждение	0,505 (0,25-1,26)	0,85 (0,2-1,7)	1,16 (0,18-2,16)
	Обогрев	0,66 (0,25-2,28)	0,91 (0,2-2,62)	1,38 (0,17-3,3)
Энергоэффективность, кВт/кВт	Охлаждение	EER / Класс	4,95 / A	4,12 / A
		SEER / Класс	8,5 / A+++	8,5 / A+++
	Обогрев	COP / Класс	4,85 / A	4,40 / A
		SCOP / Класс	4,6 / A++	4,6 / A++
Рабочий ток, А	Охлаждение	2,6	4,0	5,1
	Обогрев	3,3	4,3	6,1
Электропитание		1 фаза, 230 В, 50 Гц		
Сторона подключения		наружный блок		
Максимальная длина фреоновпровода, м		20	20	20
Максимальный перепад высот, м		15	15	15
Диаметр жидкостной трубы, мм (дюймы)		6,35 (1/4)	6,35 (1/4)	6,35 (1/4)
Диаметр газовой трубы, мм (дюймы)		9,52 (3/8)	9,52 (3/8)	12,7 (1/2)
Внутренний блок		ASHG09LTCB	ASHG12LTCB	ASHG14LTCB
Расход воздуха (максимальный/тихий), м³/ч	Охлаждение	800 / 330	850/330	900/390
	Обогрев	800 / 330	850/330	950/450
Осушение, л/ч		1,3	1,8	2,1
Уровень звукового давления (максимальный/тихий), дБ(А)	Охлаждение	42/21	43/21	45/25
	Обогрев	42/21	43/21	45/27
Диаметр дренажной трубы, мм		Внутренний / наружный 16/29		
Размеры (В x Ш x Г), мм	Без упаковки	282 x 870 x 185	282 x 870 x 185	282 x 870 x 185
	В упаковке	370 x 920 x 250	370 x 920 x 250	370 x 920 x 250
Вес, кг	Без упаковки	9,5	9,5	9,5
	В упаковке	12,0	12,0	12,0
Наружный блок		AOHG09LTCN	AOHG12LTCN	AOHG14LTCN
Расход воздуха (максимальный), м³/ч		1700	2050	2050
Уровень звукового давления, дБ(А)	Охлаждение	48	48	50
	Обогрев	49	49	50
Гарантированный диапазон рабочих температур наружного воздуха, °С		Охлаждение +10 ~ +43 Обогрев -30 ~ +24		
Заводская заправка хладагента (до 15 м), г		1050	1200	1250
Дополнительная заправка хладагента, г/м		20	20	20
Размеры (В x Ш x Г), мм	Без упаковки	540 x 790 x 290	620 x 790 x 290	620 x 790 x 290
	В упаковке	633 x 945 x 395	713 x 945 x 395	713 x 945 x 395
Вес, кг	Без упаковки	36	40	40
	В упаковке	40	43	43

■ СЕРВИС

ЕСЛИ ПОТЕРЯЛСЯ ПУЛЬТ

Стандартный ИК-пульт AR-REA1E (код заказа 9313207001).

СМЕННЫЕ ФИЛЬТРЫ

Запасной комплект, состоящий из яблочно-катехинового и ионного деодорирующего фильтров UTR-FA16 (код заказа 9317250009).

СЕРВИС

Адаптер и программа для расширенной компьютерной сервисной диагностики UTU-ASSX.

Бесплатное приложение Mobile Technician для iOS и Android с базой данных по кодам ошибок и рекомендациями по их устранению.

■ ГАБАРИТНЫЕ РАЗМЕРЫ (мм)

Модель	A	B	C
ASHG09LTCB			
ASHG12LTCB	282	870	185
ASHG14LTCB			

Модель	A	B	C	D	E
AOHG09LTCN	540	790	290	540	320
AOHG12LTCN					
AOHG14LTCN	620	790	290	540	320

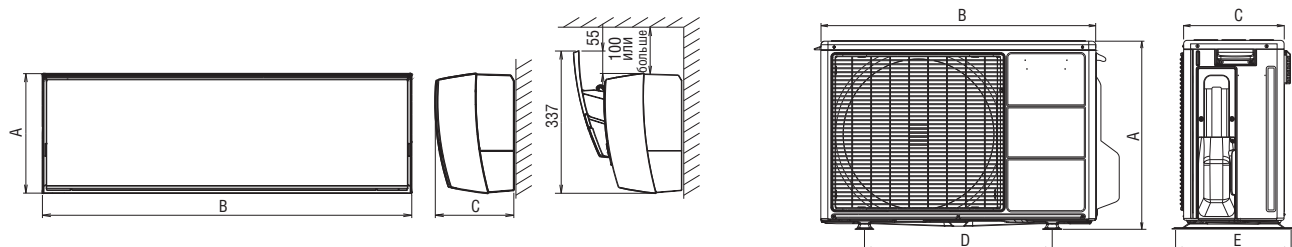

■ СХЕМЫ ЭЛЕКТРИЧЕСКИХ СОЕДИНЕНИЙ

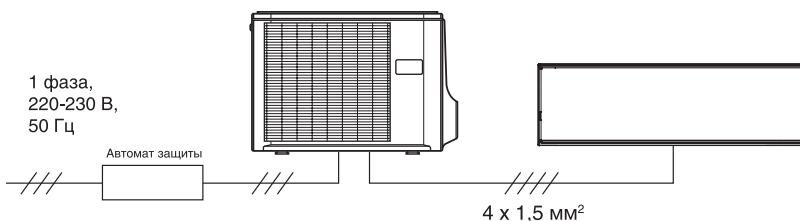

Автомат защиты для:
ASHG09LTCB, ASHG12LTCB - 16 А
ASHG14LTCB - 20 А

Кабель силового питания для:
ASHG09LTCB, ASHG12LTCB - 3 x 1,5 мм²
ASHG14LTCB - 3 x 2,5 мм²

Winner Silver

Дизайнерская серия. Мировое признание.

ASHG09LTCA, ASHG12LTCA

МЕЖДУНАРОДНЫЕ ПРЕМИИ



AR-REA1E
Входит в стандартную комплектацию



Класс сезонной энергоэффективности



Полное DC-инверторное управление



■ ФУНКЦИОНАЛЬНЫЕ ВОЗМОЖНОСТИ



индикация загрязнения фильтра



ионный деодорирующий фильтр



яблочно-катехиновый фильтр



автоматическое осушение теплообменника



моющаяся панель



режим поддержания +10 °C в режиме обогрева



режим повышенной производительности



бесшумная работа



автоматическое регулирование воздушного потока



режим снижения энергопотребления



датчик движения



инверторная технология V-PAM



таймер комфортного сна



программируемый 24-часовой таймер



недельный таймер



индивидуальное кодирование блоков



автоматический перезапуск



автоматический выбор режима



защита от предельных температур



самодиагностика

■ ДАТЧИК ДВИЖЕНИЯ

Внутренний блок оснащен встроенным датчиком движения, позволяющим автоматически активировать режим энергосбережения в случае отсутствия людей в помещении. При возвращении людей в помещение блок восстанавливает работу в предыдущем режиме.



ДАТЧИК ДВИЖЕНИЯ

ЗОНА ОХВАТА

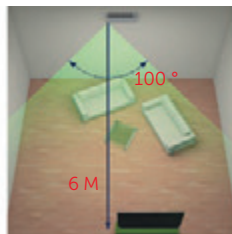
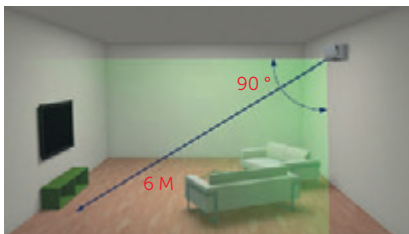

■ ОЧИСТКА ВОЗДУХА

Ионный деодорирующий фильтр с длительным сроком службы



Яблочно-катехиновый фильтр



Фильтры тонкой очистки эффективно устраняют запахи с помощью ионов, вырабатываемых тонкодисперсными частицами керамики, притягивают мелкие частицы пыли, невидимые споры плесени и вредные микроорганизмы, препятствуя их дальнейшему росту и распространению, благодаря содержащемуся в них полифенолу (вещество, получаемое из экстракта яблок).

■ ОБОГРЕВ ПОМЕЩЕНИЯ ПРИ ТЕМПЕРАТУРЕ -20 °C

Благодаря конструктивным особенностям наружных блоков кондиционеры этой серии могут эффективно обогревать помещение даже в 20-градусный мороз.

■ ДОПОЛНИТЕЛЬНЫЕ ВОЗМОЖНОСТИ

ПОДКЛЮЧЕНИЕ К ПРОВОДНОМУ ПУЛЬТУ И К «УМНОМУ ДОМУ»

UTY-TWBXF – адаптер для подключения проводного пульта или внешнего управления.

+ Проводные пульты



UTY-RVNGM



UTY-RNNGM



UTY-RSNGM

+ «Умный дом»

UTY-VGGXZ1 / UTY-VTGX / UTY-VTGXV – сетевой конвертер для подключения к сети системы VRF GENERAL

FJ-RC-KNX-1 – сетевой конвертер для подключения к KNX

FJ-RC-MBS-1 – сетевой конвертер для подключения к Modbus

FJ-RC-WIFI-1 – адаптер для управления через Wi-Fi

UTY-TFNXZ1 – адаптер для управления через Wi-Fi

UTY-XWZXZ5 – соединительный кабель для подключения внешнего управления

Модель		ASHG09LTCA	ASHG12LTCA
Производительность, кВт	Охлаждение	2,5 (0,9~3,5)	3,5 (1,1~4,0)
	Обогрев	3,2 (0,9~5,4)	4,0 (0,9~6,5)
Потребляемая мощность, кВт	Охлаждение	0,505 (0,25~1,26)	0,85 (0,2~1,7)
	Обогрев	0,66 (0,25~1,92)	0,91 (0,2~2,6)
Энергоэффективность, кВт/кВт	Охлаждение	EER / Класс	4,95 / A
		SEER / Класс	8,5 / A+++
	Обогрев	COP / Класс	4,85 / A
		SCOP / Класс	4,6 / A++
Рабочий ток, А	Охлаждение	2,6	4,0
	Обогрев	3,3	4,3
Электропитание		1 фаза, 230 В, 50 Гц	
Сторона подключения		наружный блок	
Максимальная длина фреоновпровода, м		20	20
Максимальный перепад высот, м		15	15
Диаметр жидкостной трубы, мм (дюймы)		6,35 (1/4)	6,35 (1/4)
Диаметр газовой трубы, мм (дюймы)		9,52 (3/8)	9,52 (3/8)
Внутренний блок		ASHG09LTCA	ASHG12LTCA
Расход воздуха (максимальный/тихий), м³/ч	Охлаждение	800 / 330	850 / 330
	Обогрев	800 / 330	850 / 330
Осушение, л/ч		1,3	1,8
Уровень звукового давления (максимальный/тихий), дБ(А)	Охлаждение	42/21	43/21
	Обогрев	42/21	43/21
Диаметр дренажной трубы, мм		Внутренний / наружный	16/29
Размеры (В x Ш x Г), мм	Без упаковки	282 x 870 x 185	282 x 870 x 185
	В упаковке	373 x 920 x 247	373 x 920 x 247
Вес, кг	Без упаковки	9,5	9,5
	В упаковке	12	12
Наружный блок		AOHG09LTC	AOHG12LTC
Уровень звукового давления, дБ(А)	Охлаждение	48	48
	Обогрев	50	49
Гарантированный диапазон рабочих температур наружного воздуха, °C		Охлаждение	-10 ~ +43
Заводская заправка хладагента (до 15 м), г		1050	1200
Дополнительная заправка хладагента, г/м		20	20
Размеры (В x Ш x Г), мм	Без упаковки	540 x 790 x 290	620 x 790 x 290
	В упаковке	648 x 910 x 380	713 x 945 x 395
Вес, кг	Без упаковки	33	40
	В упаковке	37	43

■ СЕРВИС

ЕСЛИ ПОТЕРЯЛСЯ ПУЛЬТ

Стандартный ИК-пульт AR-REA1E (код заказа 9313207001).

СМЕННЫЕ ФИЛЬТРЫ

Запасной комплект, состоящий из яблочно-катехинового и ионного деодорирующего фильтров UTR-FA16 (код заказа 9317250009).

СЕРВИС

Адаптер и программа для расширенной компьютерной сервисной диагностики UTU-ASSX.

Бесплатное приложение Mobile Technician для iOS и Android с базой данных по кодам ошибок и рекомендациями по их устранению.

■ ГАБАРИТНЫЕ РАЗМЕРЫ (мм)

Модель	A	B	C
ASHG09LTCA	282	870	185
ASHG12LTCA			

Модель	A	B	C	D	E
AOHG09LTC	540	790	290	540	320
AOHG12LTC	620	790	290	540	320

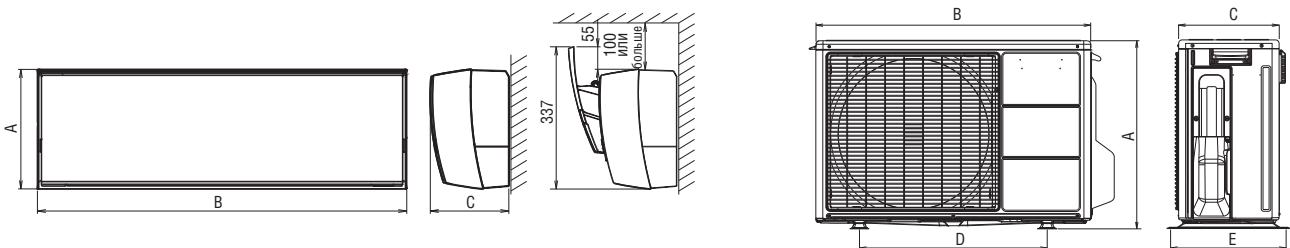

■ СХЕМЫ ЭЛЕКТРИЧЕСКИХ СОЕДИНЕНИЙ

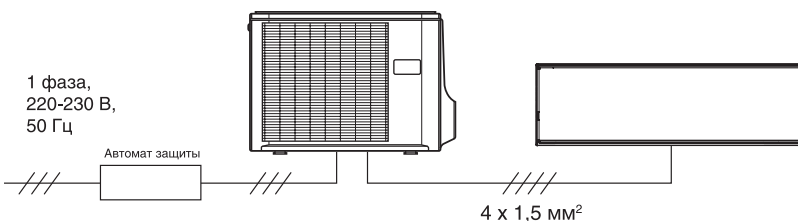

Автомат защиты для:
ASHG09LTCA, ASHG12LTCA - 16 А

Кабель силового питания для:
ASHG09LTCA, ASHG12LTCA - 3 x 1,5 мм²

Winner White

Ультратонкий блок

ASHG07LUCA, ASHG09LUCA, ASHG12LUCA, ASHG14LUCA

МЕЖДУНАРОДНЫЕ ПРЕМИИ



reddot design award



AR-REA2E

Входит в стандартную комплектацию



Класс сезонной энергоэффективности



Полное DC-инверторное управление



■ ФУНКЦИОНАЛЬНЫЕ ВОЗМОЖНОСТИ

индикация загрязнения фильтра	ионный деодорирующий фильтр	яблочно-катехиновый фильтр	автоматическое осушение теплообменника	моющаяся панель	режим поддержания +10 °C в режиме обогрева	режим повышенной производительности	бесшумная работа	автоматическое регулирование воздушного потока	режим снижения энергопотребления
инверторная технология i-PAM	таймер комфортного сна	программируемый 24-часовой таймер	недельный таймер	индивидуальное кодирование блоков	подключение внутренних блоков к мультисплит-системам	автоматический перезапуск	автоматический выбор режима	защита от предельных температур	самодиагностика

■ БЕСШУМНАЯ РАБОТА

При активации функции OUTDOOR UNIT LOW NOISE с пульта управления происходит снижение уровня шума наружного блока на 3 дБ(A).

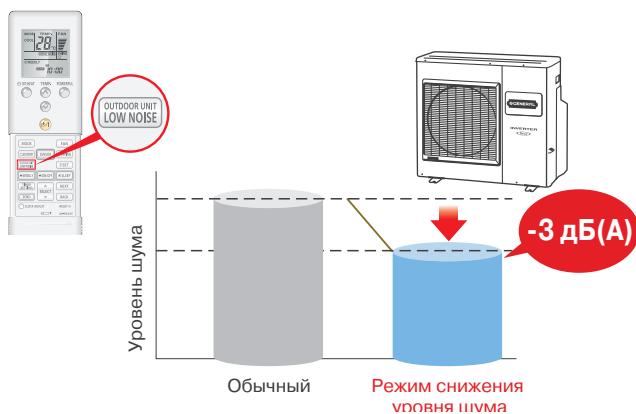

■ НЕДЕЛЬНЫЙ ТАЙМЕР

Стандартный инфракрасный пульт управления позволяет запрограммировать работу кондиционера на неделю вперед. Возможно задать до 4 действий включение/выключение внутреннего блока в течение дня и до 28 раз в неделю, при этом для каждого действия доступна настройка своей температуры.



WEEKLY
Недельный таймер

■ ОЧИСТКА ВОЗДУХА

При загрязнении воздушных фильтров на дисплее внутреннего блока загорается индикация ECONOMY, сигнализируя о необходимости проведения обслуживания кондиционера.



Дисплей

■ ДОПОЛНИТЕЛЬНЫЕ ВОЗМОЖНОСТИ

ПОДКЛЮЧЕНИЕ К ПРОВОДНОМУ ПУЛЬТУ И К «УМНОМУ ДОМУ»

UTY-TWBXF – адаптер для подключения проводного пульта или внешнего управления.

+ Проводные пульты



UTY-RVNGM



UTY-RNNGM



UTY-RSNGM

+ «Умный дом»

UTY-VGGXZ1 / UTY-VTGX / UTY-VTGXV – сетевой конвертор для подключения к сети системы VRF GENERAL

FJ-RC-KNX-1 – сетевой конвертор для подключения к KNX

FJ-RC-MBS-1 – сетевой конвертор для подключения к Modbus

FJ-RC-WIFI-1 – адаптер для управления через Wi-Fi

UTY-TFNXZ1 – адаптер для управления через Wi-Fi

UTY-XWZXZ5 – соединительный кабель для подключения внешнего управления

Модель		ASHG07LUCA	ASHG09LUCA	ASHG12LUCA	ASHG14LUCA
Производительность, кВт	Охлаждение	2,0 (0,5~3,0)	2,5 (0,5~3,2)	3,5 (0,9~4,0)	4,2 (0,9~5,0)
	Обогрев	3,0 (0,5~4,0)	3,2 (0,5~4,2)	4,0 (0,9~5,6)	5,4 (0,9~6,0)
Потребляемая мощность, кВт	Охлаждение	0,46 (0,25~1,19)	0,555 (0,25~1,27)	0,905 (0,25~1,4)	1,235 (0,25~2,03)
	Обогрев	0,66 (0,25~1,6)	0,68 (0,25~1,6)	0,93 (0,25~1,99)	1,38 (0,25~2,40)
Энергоэффективность, кВт/кВт	Охлаждение	EER / Класс	4,35 / A	4,5 / A	3,87 / A
		SEER / Класс	7,2 / A++	7,1 / A++	7,05 / A++
	Обогрев	COP / Класс	4,55 / A	4,71 / A	4,30 / A
		SCOP / Класс	4,1 / A+	4,1 / A+	4,0 / A+
Рабочий ток, А	Охлаждение	2,6	3,1	4,6	5,8
	Обогрев	3,4	3,4	4,7	6,3
Электропитание	1 фаза, 230 В, 50 Гц				
Сторона подключения	наружный блок				
Максимальная длина фреоновпровода, м	20				
Максимальный перепад высот, м	15				
Диаметр жидкостной трубы, мм (дюймы)	6,35 (1/4)				
Диаметр газовой трубы, мм (дюймы)	9,52 (3/8)				
Внутренний блок		ASHG07LUCA	ASHG09LUCA	ASHG12LUCA	ASHG14LUCA
Расход воздуха (максимальный/тихий), м³/ч	Охлаждение	680 / 330	800 / 330	850 / 330	900 / 390
	Обогрев	710 / 330	800 / 330	850 / 330	950 / 430
Осушение, л/ч		1,0	1,3	1,8	2,1
Уровень звукового давления (максимальный/тихий), дБ(А)	Охлаждение	38/21	42/21	43/21	45/25
	Обогрев	38/21	42/21	43/21	45/27
Диаметр дренажной трубы, мм	Внутренний / наружный	16/29	16/29	16/29	16/29
Размеры (В x Ш x Г), мм	Без упаковки	282 x 870 x 185	282 x 870 x 185	282 x 870 x 185	282 x 870 x 185
	В упаковке	373 x 920 x 247	373 x 920 x 247	373 x 920 x 247	373 x 920 x 247
Вес, кг	Без упаковки	9,5	9,5	9,5	9,5
	В упаковке	12	12	12	12
Наружный блок		АОHG07LUCA	АОHG09LUCB	АОHG12LUC	АОHG14LUC
Уровень звукового давления, дБ(А)	Охлаждение	46	48	50	50
	Обогрев	46	48	50	50
Гарантированный диапазон рабочих температур наружного воздуха, °С	Охлаждение	-10 ~ +46		-10 ~ +43	
	Обогрев	-15 ~ +24			
Заводская заправка хладагента (до 15 м), г		700	850	1050	1050
Дополнительная заправка хладагента, г/м		20	20	20	20
Размеры (В x Ш x Г), мм	Без упаковки	540 x 660 x 290	540 x 660 x 290	540 x 790 x 290	540 x 790 x 290
	В упаковке	610 x 807 x 395	610 x 807 x 395	633 x 945 x 395	633 x 945 x 395
Вес, кг	Без упаковки	23	25	33	34
	В упаковке	27	28	37	38

■ СЕРВИС

ЕСЛИ ПОТЕРЯЛСЯ ПУЛЬТ

Стандартный ИК-пульт AR-REA2E (код заказа 9319207018).

СМЕННЫЕ ФИЛЬТРЫ

Запасной комплект, состоящий из яблочно-катехинового и ионного деодорирующего фильтров UTR-FA16 (код заказа 9317250009).

СЕРВИС

Адаптер и программа для расширенной компьютерной сервисной диагностики UTU-ASSX.

Бесплатное приложение Mobile Technician для iOS и Android с базой данных по кодам ошибок и рекомендациями по их устранению.

■ ГАБАРИТНЫЕ РАЗМЕРЫ (мм)

Модель	A	B	C
ASHG07LUCA	282	870	185
ASHG09LUCA			
ASHG12LUCA			
ASHG14LUCA			

Модель	A	B	C	D	E
АОHG07LUCA	540	660	290	452	320
АОHG09LUCB					
АОHG12LUC					
АОHG14LUC					

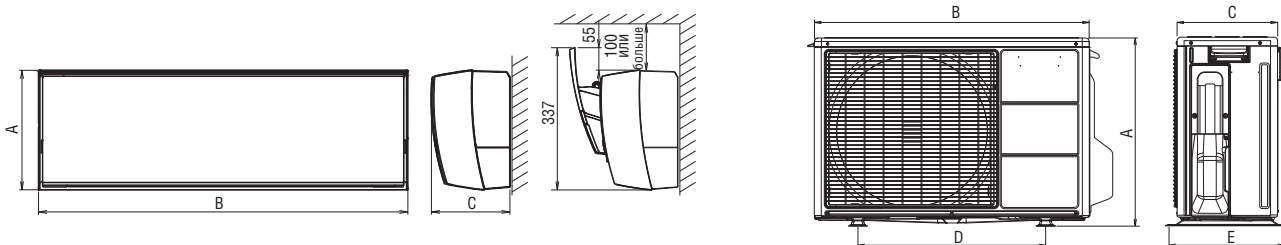

■ СХЕМЫ ЭЛЕКТРИЧЕСКИХ СОЕДИНЕНИЙ

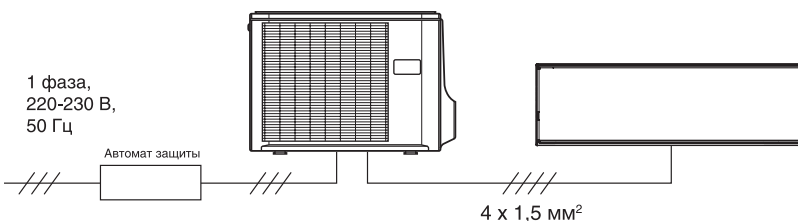

Автомат защиты для:
 ASHG07LUCA, ASHG09LUCA, ASHG12LUCA - 16 А
 ASHG14LUCA - 20 А
 Кабель силового питания для:
 ASHG07LUCA, ASHG09LUCA, ASHG12LUCA - 3 x 1,5 мм²
 ASHG14LUCA - 3 x 2,5 мм²

Nordic

Мощный обогрев

ASHG09LMCB, ASHG12LMCB, ASHG14LMCB



AR-REB1E
Входит в стандартную комплектацию

A++ **A+**
Класс сезонной энергоэффективности

ALL DC
Полное DC-инверторное управление



■ ФУНКЦИОНАЛЬНЫЕ ВОЗМОЖНОСТИ

FILTER индикация загрязнения фильтра	ION ионный дезодорирующий фильтр	AF яблочно-катехиновый фильтр	AUTO автоматическое осушение теплообменника	МОЮЩАЯ ПАНЕЛЬ	10°C HEAT режим поддержания +10°C в режиме обогрева	РЕЖИМ ПОВЫШЕННОЙ ПРОИЗВОДИТЕЛЬНОСТИ	БЕСШУМНАЯ РАБОТА	АВТОМАТИЧЕСКОЕ РЕГУЛИРОВАНИЕ ВОЗДУШНОГО ПОТОКА	МОЩНЫЙ ПОТОК
ECONOMY режим снижения энергопотребления	V-PAM инверторная технология V-PAM	ТАЙМЕР КОМФОРТНОГО СНА	PROGRAM программируемый 24-часовой таймер	ИНДИВИДУАЛЬНОЕ КОДИРОВАНИЕ БЛОКОВ	АВТОМАТИЧЕСКИЙ ПЕРЕЗАПУСК	АВТОМАТИЧЕСКИЙ ВЫБОР РЕЖИМА	PROTECTION защита от предельных температур	САМОДИАГНОСТИКА	

■ КОМФОРТ КРУГЛЫЙ ГОД

Благодаря ряду конструктивных особенностей наружных блоков, оборудование данной серии способно надежно работать в режиме обогрева до -30°C.

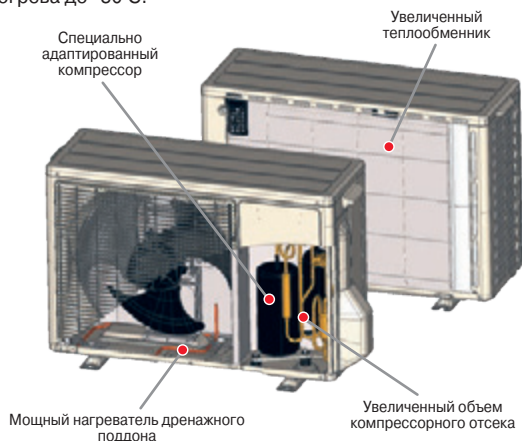

■ ПОДДЕРЖАНИЕ +10 °C В ПОМЕЩЕНИИ В РЕЖИМЕ ОБОГРЕВА

В загородных домах без центрального отопления можно активировать режим +10°C, который будет поддерживать температуру на этом уровне, не допуская промораживания дома в зимнее время.

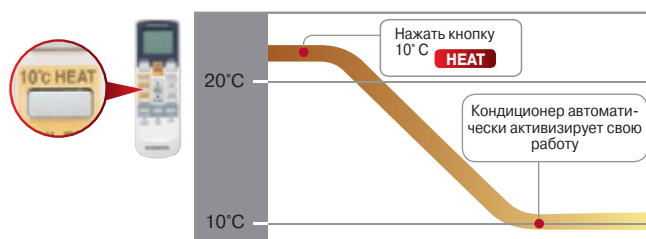

■ БЕСШУМНАЯ РАБОТА

При работе кондиционера в сверхтихом режиме SUPER QUIET уровень шума, создаваемого внутренним блоком, не превышает 21 дБ(А).

■ ДОПОЛНИТЕЛЬНЫЕ ВОЗМОЖНОСТИ

ПОДКЛЮЧЕНИЕ К ПРОВОДНОМУ ПУЛЬТУ И К «УМНОМУ ДОМУ»

UTY-XCBXZ2 – адаптер для подключения проводного пульта или внешнего управления.

+ Проводные пульты



UTY-RVNGM



UTY-RNNGM



UTY-RSNGM

+ «Умный дом»

UTY-VGGXZ1 – сетевой конвертер для подключения к сети системы VRF GENERAL

FJ-RC-KNX-1 – сетевой конвертер для подключения к KNX

FJ-RC-MBS-1 – сетевой конвертер для подключения к Modbus

FJ-RC-WIFI-1 – адаптер для управления через Wi-Fi

UTY-TFNXZ1 – адаптер для управления через Wi-Fi

UTY-XWZXZ5 – соединительный кабель для подключения внешнего управления

Модель		ASHG09LMCB	ASHG12LMCB	ASHG14LMCB	
Производительность, кВт	Охлаждение	2,5 (0,5~3,2)	3,4 (0,9~4,15)	4,2 (1,1~4,8)	
	Обогрев	3,2 (0,5~5,2)	4,0 (0,9~5,7)	5,4 (1,1~6,0)	
Потребляемая мощность, кВт	Охлаждение	0,63 (0,25~1,41)	0,925 (0,25~1,64)	1,205 (0,25~2,09)	
	Обогрев	0,73 (0,25~2,21)	0,99 (0,25~2,55)	0,56 (0,25~2,66)	
Энергоэффективность, кВт/кВт	Охлаждение	EER / Класс	3,97 / A	3,68 / A	3,49 / A
		SEER / Класс	6,5 / A++	6,9 / A++	7,1 / A++
	Обогрев	COP / Класс	4,38 / A	4,04 / A	3,46 / A
		SCOP / Класс	4,1 / A+	4,1 / A+	4,1 / A+
Рабочий ток, А	Охлаждение	3,2	4,4	5,6	
	Обогрев	3,7	4,7	7,1	
Электропитание		1 фаза, 230 В, 50 Гц			
Сторона подключения		наружный блок			
Максимальная длина фреоновпровода, м		20	20	20	
Максимальный перепад высот, м		15	15	15	
Диаметр жидкостной трубы, мм (дюймы)		6,35 (1/4)	6,35 (1/4)	6,35 (1/4)	
Диаметр газовой трубы, мм (дюймы)		9,52 (3/8)	9,52 (3/8)	12,7 (1/2)	
Внутренний блок		ASHG09LMCB	ASHG12LMCB	ASHG14LMCB	
Расход воздуха (максимальный/тихий), м³/ч	Охлаждение	750/310	750/310	770/360	
	Обогрев	750/330	750/330	770/380	
Осушение, л/ч		1,3	1,8	2,1	
Уровень звукового давления (максимальный/тихий), дБ(А)	Охлаждение	43/21	43/21	44/25	
	Обогрев	43/22	43/22	44/27	
Диаметр дренажной трубы, мм		Внутренний / наружный 16/29			
Размеры (В x Ш x Г), мм	Без упаковки	268 x 840 x 203	268 x 840 x 203	268 x 840 x 203	
	В упаковке	270 x 884 x 336	270 x 884 x 336	270 x 884 x 336	
Вес, кг	Без упаковки	8,5	8,5	8,5	
	В упаковке	10,5	10,5	10,5	
Наружный блок		AOHG09LMCBN	AOHG12LMCBN	AOHG14LMCBN	
Уровень звукового давления, дБ(А)	Охлаждение	48	49	49	
	Обогрев	47	48	49	
Гарантированный диапазон рабочих температур наружного воздуха, °С		Охлаждение +10 ~ +43 Обогрев -30 ~ +24			
Заводская заправка хладагента (до 15 м), г		1000	1050	1200	
Дополнительная заправка хладагента, г/м		20	20	20	
Размеры (В x Ш x Г), мм	Без упаковки	540 x 790 x 290	540 x 790 x 290	620 x 790 x 290	
	В упаковке	633 x 945 x 395	633 x 945 x 395	713 x 945 x 395	
Вес, кг	Без упаковки	36	39	40	
	В упаковке	40	43	44	

■ СЕРВИС

ЕСЛИ ПОТЕРЯЛСЯ ПУЛЬТ

Стандартный ИК-пульт AR-REB1E (код заказа 9319208008).

СМЕННЫЕ ФИЛЬТРЫ

Запасной комплект, состоящий из яблочко-катехинового и ионного деодорирующего фильтров UTR-FA16 (код заказа 9317250009).

СЕРВИС

Адаптер и программа для расширенной компьютерной сервисной диагностики UTY-ASSX.

Бесплатное приложение Mobile Technician для iOS и Android с базой данных по кодам ошибок и рекомендациями по их устранению.

■ ГАБАРИТНЫЕ РАЗМЕРЫ (мм)

Модель	A	B	C
ASHG09LMCB	268	840	203
ASHG12LMCB			
ASHG14LMCB			

Модель	A	B	C	D	E
AOHG09LMCBN	540	790	290	540	320
AOHG12LMCBN					
AOHG14LMCBN					

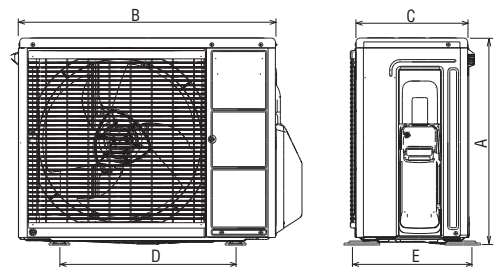
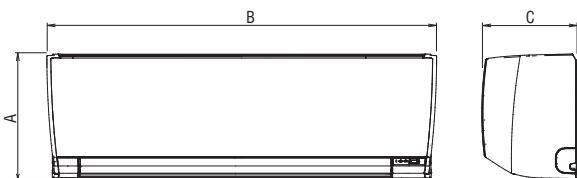

■ СХЕМЫ ЭЛЕКТРИЧЕСКИХ СОЕДИНЕНИЙ

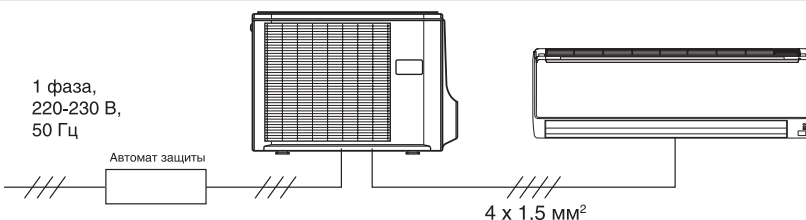

Автомат защиты для:
ASHG09LMCB, ASHG12LMCB - 16 A
ASHG14LMCB - 20 A

Кабель силового питания для:
ASHG09LMCB, ASHG12LMCB - 3 x 1,5 мм²
ASHG14LMCB - 3 x 2,5 мм²

Energy Plus

Скорость и экономичность

ASHG07LMCA, ASHG09LMCA, ASHG12LMCA, ASHG14LMCA



AR-REB1E
Входит в стандартную комплектацию

A++ **A+**
Класс сезонной энергоэффективности

ALL DC
Полное DC-инверторное управление



■ ФУНКЦИОНАЛЬНЫЕ ВОЗМОЖНОСТИ

FILTER индикация загрязнения фильтра	ION ионный дезодорирующий фильтр	AF яблочно-катехиновый фильтр	AUTO автоматическое осушение теплообменника	WAVES моющаяся панель	10°C HEAT режим поддержания +10°C в режиме обогрева	SPD режим повышенной производительности	EAR бесшумная работа	FLOW автоматическое регулирование воздушного потока	POWER мощный поток
ECONOMY режим снижения энергопотребления	V-PAM инверторная технология V-PAM	TIMER таймер комфортного сна	PROGRAM программируемый 24-часовой таймер	X4 индивидуальное кодирование блоков	SPLIT подключение внутренних блоков к мультисплит-системам	R автоматический перезапуск	AUTO автоматический выбор режима	PROTECTION защита от предельных температур	DIAGNOSIS самодиагностика

■ КОМФОРТНЫЙ ВОЗДУШНЫЙ ПОТОК

Точное управление направлением потока воздуха реализовано при помощи уникальной запатентованной технологии – дополнительного диффузора, задающего оптимальную траекторию подачи обработанного воздуха для быстрого и комфортного охлаждения или нагрева помещения.

Управляемый диффузор

Широкий нисходящий поток в режиме обогрева.

Горизонтальный поток в режиме охлаждения.

■ СНИЖЕНИЕ ЭЛЕКТРОПОТРЕБЛЕНИЯ

Работа кондиционера в режиме **ECONOMY** позволяет снизить энергопотребление, ограничив максимальную производительность кондиционера до 70% от его номинальной мощности. Специально разработанный алгоритм управления автоматически изменяет заданные настройки термостата в соответствии с температурой наружного воздуха, обеспечивая наиболее экономичное функционирование кондиционера.

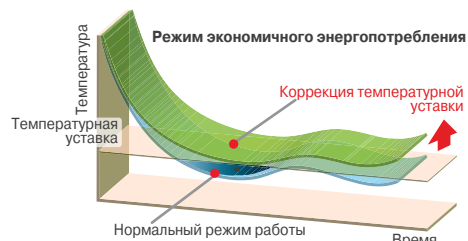

■ КОМФОРТНЫЙ СОН

Температура в помещении во время сна должна отличаться от температуры во время бодрствования. Режим **SLEEP** будет плавно понижать температуру, если кондиционер работает на обогрев, и повышать, если задан режим охлаждения.

■ ДОПОЛНИТЕЛЬНЫЕ ВОЗМОЖНОСТИ

ПОДКЛЮЧЕНИЕ К ПРОВОДНОМУ ПУЛЬТУ И К «УМНОМУ ДОМУ»

UTY-XCBXZ2 – адаптер для подключения проводного пульта или внешнего управления.

+ Проводные пульты



UTY-RVNGM



UTY-RNNGM



UTY-RSNGM

+ «Умный дом»

UTY-VGGXZ1 – сетевой конвертор для подключения к сети системы VRF GENERAL
 FJ-RC-KNX-1 – сетевой конвертор для подключения к KNX
 FJ-RC-MBS-1 – сетевой конвертор для подключения к Modbus
 FJ-RC-WIFI-1 – адаптер для управления через Wi-Fi
 UTY-TFNXZ1 – адаптер для управления через Wi-Fi
 UTY-XWZXZ5 – соединительный кабель для подключения внешнего управления

Модель		ASHG07LMCA	ASHG09LMCA	ASHG12LMCA	ASHG14LMCA	
Производительность, кВт	Охлаждение	2,0 (0,5~3,0)	2,5 (0,5~3,2)	3,4 (0,9~3,9)	4,0 (0,9~4,4)	
	Обогрев	3,0 (0,5~3,4)	3,2 (0,5~4,0)	4,0 (0,9~5,3)	5,0 (0,9~6,0)	
Потребляемая мощность, кВт	Охлаждение	0,465 (0,25~1,29)	0,65 (0,25~1,27)	0,97 (0,25~1,40)	1,135 (0,25~2,03)	
	Обогрев	0,685 (0,25~1,63)	0,73 (0,25~1,60)	1,02 (0,25~1,99)	1,365 (0,25~2,32)	
Энергоэффективность, кВт/кВт	Охлаждение	EER / Класс	4,3 / A	3,85 / A	3,5 / A	3,52 / A
		SEER / Класс	6,8 / A++	7,0 / A++	7,0 / A++	6,9 / A++
	Обогрев	COP / Класс	4,38 / A	4,38 / A	3,92 / A	3,66 / A
		SCOP / Класс	4,1 / A+	4,1 / A+	4,0 / A+	4,0 / A
Рабочий ток, А	Охлаждение	2,5	3,2	4,6	5,3	
	Обогрев	3,3	3,5	4,8	6,3	
Электропитание		1 фаза, 230 В, 50 Гц				
Страна подключения		наружный блок				
Максимальная длина фреоновпровода, м		20	20	20	20	
Максимальный перепад высот, м		15	15	15	15	
Диаметр жидкостной трубы, мм (дюймы)		6,35 (1/4)	6,35 (1/4)	6,35 (1/4)	6,35 (1/4)	
Диаметр газовой трубы, мм (дюймы)		9,52 (3/8)	9,52 (3/8)	9,52 (3/8)	12,7 (1/2)	
Внутренний блок		ASHG07LMCA	ASHG09LMCA	ASHG12LMCA	ASHG14LMCA	
Расход воздуха (максимальный/тихий), м³/ч	Охлаждение	750/310	750/310	750/310	770/360	
	Обогрев	750/330	750/330	750/330	770/380	
Осушение, л/ч		1,0	1,3	1,8	2,1	
Уровень звукового давления (максимальный/тихий), дБ(А)	Охлаждение	43/21	43/21	43/21	44/25	
	Обогрев	43/21	43/22	43/22	44/27	
Диаметр дренажной трубы, мм		Внутренний / наружный 16/29				
Размеры (В x Ш x Г), мм	Без упаковки	268 x 840 x 203	268 x 840 x 203	268 x 840 x 203	268 x 840 x 203	
	В упаковке	270 x 884 x 336	270 x 884 x 336	270 x 884 x 336	270 x 884 x 336	
Вес, кг	Без упаковки	8,5	8,5	8,5	8,5	
	В упаковке	10,5	10,5	10,5	10,5	
Наружный блок		AONG07LMCA	AONG09LMCA	AONG12LMCA	AONG14LMCA	
Расход воздуха (максимальный), м³/ч		1670	1670	1830	1940	
Уровень звукового давления, дБ(А)	Охлаждение	45	45	50	50	
	Обогрев	45	45	50	50	
Гарантированный диапазон рабочих температур наружного воздуха, °С		Охлаждение: -10 ~ +43 Обогрев: -15 ~ +24				
Заводская заправка хладагента (до 15 м), г		700	700	850	1050	
Дополнительная заправка хладагента, г/м		20	20	20	20	
Размеры (В x Ш x Г), мм	Без упаковки	535 x 663 x 293	535 x 663 x 293	535 x 663 x 293	540 x 790 x 290	
	В упаковке	595 x 790 x 395	595 x 790 x 395	595 x 790 x 395	648 x 938 x 400	
Вес, кг	Без упаковки	21	21	26	34	
	В упаковке	25	25	30	37	

■ СЕРВИС

ЕСЛИ ПОТЕРЯЛСЯ ПУЛЬТ

Стандартный ИК-пульт AR-REB1E (код заказа 9319208008).

СМЕННЫЕ ФИЛЬТРЫ

Запасной комплект, состоящий из яблочно-катехинового и ионного деодорирующего фильтров UTR-FA16 (код заказа 9317250009).

СЕРВИС

Адаптер и программа для расширенной компьютерной сервисной диагностики UTU-ASSX.

Бесплатное приложение Mobile Technician для iOS и Android с базой данных по кодам ошибок и рекомендациями по их устранению.

■ ГАБАРИТНЫЕ РАЗМЕРЫ (мм)

Модель	A	B	C
ASHG07LMCA	268	840	203
ASHG09LMCA			
ASHG12LMCA			
ASHG14LMCA			

Модель	A	B	C	D	E
AONG07LMCA	535	663	293	454	330
AONG09LMCA					
AONG12LMCA					
AONG14LMCA					

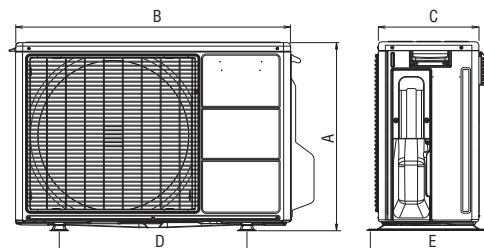
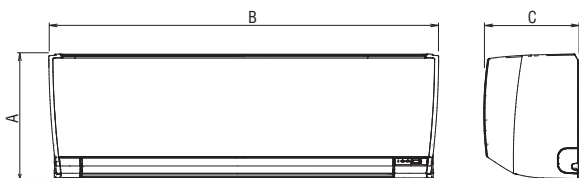

■ СХЕМЫ ЭЛЕКТРИЧЕСКИХ СОЕДИНЕНИЙ

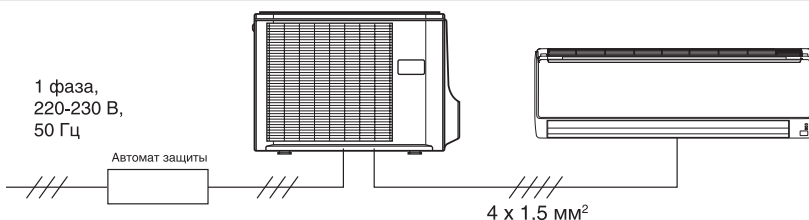

Автомат защиты для:
ASHG07LMCA, ASHG09LMCA,
ASHG12LMCA, ASHG14LMCA - 16 А
Кабель силового питания для:
ASHG07LMCA, ASHG09LMCA,
ASHG12LMCA, ASHG14LMCA - 3 x 1,5 мм²

Energy Plus

Максимальная мощность и комфорт

ASHG18LFCA, ASHG24LFCC, ASHG30LFCA



AR-RAH2E

Входит в стандартную комплектацию



Класс сезонной энергоэффективности



Полное DC-инверторное управление



■ ФУНКЦИОНАЛЬНЫЕ ВОЗМОЖНОСТИ



индикация загрязнения фильтра



ионный деодорирующий фильтр



яблочко-катехиновый фильтр



автоматическое осушение теплообменника



моющаяся панель



режим поддержания +10 °C в режиме обогрева



режим повышенной производительности



бесшумная работа



объемное воздушораспределение



режим снижения энергопотребления



инверторная технология V-PAM



таймер комфортного сна



программируемый 24-часовой таймер



индивидуальное кодирование блоков



подключение внутренних блоков к мультисплит-системам



автоматический перезапуск



автоматический выбор режима



защита от предельных температур



самодиагностика

■ РЕЖИМ ПОВЫШЕННОЙ ПРОИЗВОДИТЕЛЬНОСТИ

В этом режиме кондиционер работает с максимальной мощностью, что позволяет за минимальное время охладить или нагреть воздух в помещении и быстрее достичь заданной температуры.

В режиме охлаждения

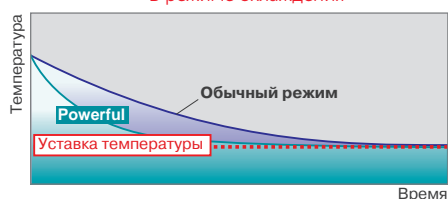

В режиме обогрева



■ ОБЪЕМНОЕ ВОЗДУХОРАСПРЕДЕЛЕНИЕ

Возможность управления с пульта углом открытия и качанием как горизонтальных, так и вертикальных жалюзи позволяет создать комфортные условия в любой точке помещения независимо от его размеров.

Левая сторона и центр

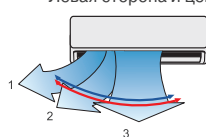

Полный диапазон

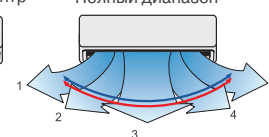

Правая сторона и центр

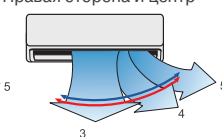

■ ОЧИСТКА ВОЗДУХА

В комплекте поставляются ионный деодорирующий и яблочко-катехиновый фильтры, эффективно устраняющие неприятные запахи и улавливающие мелкие частицы пыли, невидимые споры плесени и вредные микроорганизмы.

■ ДОПОЛНИТЕЛЬНЫЕ ВОЗМОЖНОСТИ

ПОДКЛЮЧЕНИЕ К ПРОВОДНОМУ ПУЛЬТУ И К «УМНОМУ ДОМУ»

Дополнительный адаптер для подключения проводного пульта или внешнего управления не требуется.

+ Проводные пульты



UTY-RVNGM



UTY-RNNGM



UTY-RSNGM

+ «Умный дом»

UTY-VGGXZ1 – сетевой конвертор для подключения к сети системы VRF GENERAL

FJ-RC-KNX-1 – сетевой конвертор для подключения к KNX

FJ-RC-MBS-1 – сетевой конвертор для подключения к Modbus

FJ-RC-WIFI-1 – адаптер для управления через Wi-Fi

UTY-TFNXZ1 – адаптер для управления через Wi-Fi

UTY-XWZX – соединительный кабель для подключения внешнего управления

Модель		ASHG18LFCA	ASHG24LFCC	ASHG30LFCA
Производительность, кВт	Охлаждение	5,2 (0,9~6,0)	7,1 (0,9~8,0)	8,0 (2,9~9,0)
	Обогрев	6,3 (0,9~9,1)	8,0 (0,9~10,6)	8,8 (2,2~11,0)
Потребляемая мощность, кВт	Охлаждение	1,52 (0,09~2,07)	2,20 (0,30~3,07)	2,49 (0,58~3,87)
	Обогрев	1,71 (0,09~2,87)	2,21 (0,28~4,21)	2,44 (0,50~4,33)
Энергоэффективность, кВт/кВт	Охлаждение	EER / Класс	3,42 / A	3,23 / A
		SEER / Класс	6,94 / A++	6,11 / A++
	Обогрев	COP / Класс	3,68 / A	3,61 / A
		SCOP / Класс	3,87 / A	3,8 / A
Рабочий ток, А	Охлаждение	6,8	9,7	10,9
	Обогрев	7,6	9,7	10,7
Электропитание	1 фаза, 230 В, 50 Гц			
Сторона подключения	наружный блок			
Максимальная длина фреонапровода, м		25	30	50
Максимальный перепад высот, м		20	20	30
Диаметр жидкостной трубы, мм (дюймы)		6,35 (1/4)	6,35 (1/4)	9,52 (3/8)
Диаметр газовой трубы, мм (дюймы)		12,7 (1/2)	15,88 (5/8)	15,88 (5/8)
Внутренний блок		ASHG18LFCA	ASHG24LFCC	ASHG30LFCA
Расход воздуха (максимальный/тихий), м³/ч	Охлаждение	900/550	1100/580	1100/620
	Обогрев	900/550	1120/580	1150/620
Осушение, л/ч		2,8	2,7	3,2
Уровень звукового давления (максимальный/тихий), дБ(А)	Охлаждение	43/26	49/32	48/33
	Обогрев	42/25	48/32	49/33
Диаметр дренажной трубы, мм	Внутренний / наружный	16/29		
Размеры (В x Ш x Г), мм	Без упаковки	320 x 998 x 238	320 x 998 x 238	320 x 998 x 238
	В упаковке	329 x 1090 x 420	329 x 1090 x 420	329 x 1090 x 420
Вес, кг	Без упаковки	14	14	14
	В упаковке	18	18	18
Наружный блок		AOHG18LFC	AOHG24LFCC	AOHG30LFT
Уровень звукового давления, дБ(А)	Охлаждение	50	55	53
	Обогрев	51	56	55
Гарантированный диапазон рабочих температур наружного воздуха, °С	Охлаждение	-10 ~ +46		
	Обогрев	-15 ~ +24		
Заводская заправка хладагента (до 15 м), г		1200	1800	2100 (до 20 м)
Дополнительная заправка хладагента, г/м		20	20	40
Размеры (В x Ш x Г), мм	Без упаковки	620 x 790 x 290	620 x 790 x 290	830 x 900 x 330
	В упаковке	712 x 935 x 400	712 x 935 x 400	970 x 1050 x 445
Вес, кг	Без упаковки	41	41	61
	В упаковке	45	47	68

■ СЕРВИС

ЕСЛИ ПОТЕРЯЛСЯ ПУЛЬТ

Стандартный ИК-пульт AR-RAN2E (код заказа 9379219037).

СМЕННЫЕ ФИЛЬТРЫ

Запасной комплект, состоящий из яблочко-катехинового и ионного деодорирующего фильтров UTR-FA13 (код заказа 9315212016).

СЕРВИС

Адаптер и программа для расширенной компьютерной сервисной диагностики UTY-ASSX.

Бесплатное приложение Mobile Technician для iOS и Android с базой данных по кодам ошибок и рекомендациями по их устранению.

■ ГАБАРИТНЫЕ РАЗМЕРЫ (мм)

Модель	A	B	C
ASHG18LFCA			
ASHG24LFCC	320	998	238
ASHG30LFCA			

Модель	A	B	C	D	E
AOHG18LFC	620	790	290	540	320
AOHG24LFCC					
AOHG30LFT	830	900	330	650	370

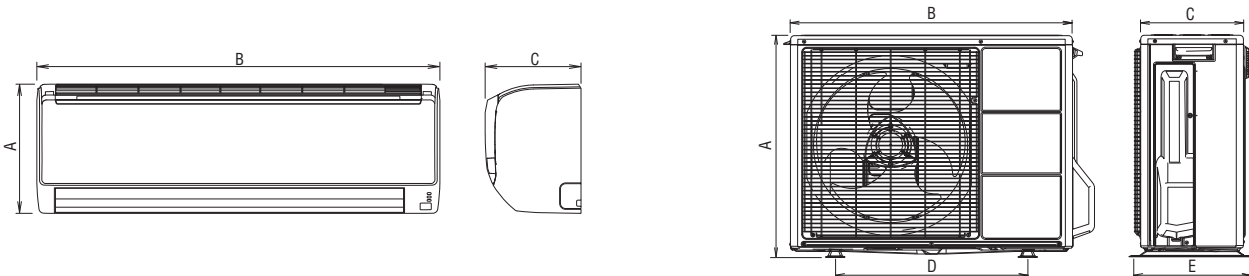

■ СХЕМЫ ЭЛЕКТРИЧЕСКИХ СОЕДИНЕНИЙ

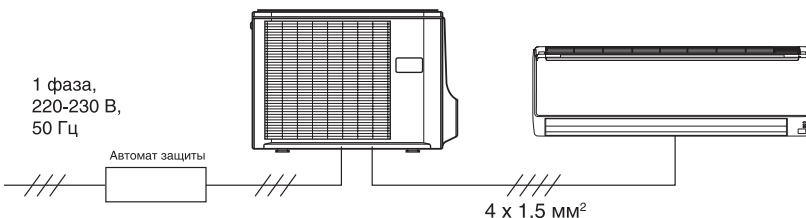

Автомат защиты для:
 ASHG18LFCA - 20 А
 ASHG24LFCC, ASHG30LFCA - 25 А
 Кабель силового питания для:
 ASHG18LFCA, ASHG24LFCC - 3 x 2,5 мм²
 ASHG30LFCA - 3 x 4,0 мм²

Eco Server

Специальное решение

ASHG30LMTA, ASHG36LMTA



■ ФУНКЦИОНАЛЬНЫЕ ВОЗМОЖНОСТИ



■ ВЫСОКАЯ ЭНЕРГОЭФФЕКТИВНОСТЬ

По сравнению с предыдущей моделью энергоэффективность ASHG30LMTA выросла на 11,6%. Для кондиционеров большой мощности такой прирост даёт ощутимую экономию на затратах электроэнергии при эксплуатации оборудования.

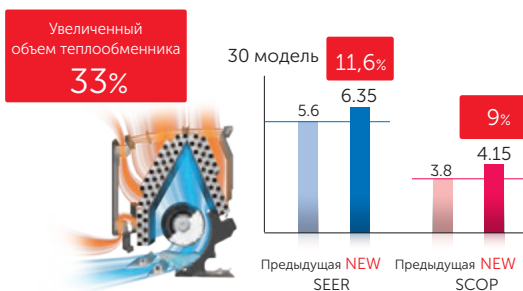

■ ОБЪЕМНОЕ ВОЗДУХОРАСПРЕДЕЛЕНИЕ

Возможно управление с пульта углом открытия и качанием как горизонтальных, так и вертикальных жалюзи.

■ РЕШЕНИЕ ДЛЯ СЕРВЕРНЫХ

Производителем расширен гарантированный диапазон рабочих температур в режиме охлаждения до -15°C. При дополнительной доработке «зимним комплектом» оборудование способно работать и до -30°C! В помещениях, где требуется ротация кондиционеров, есть возможность при помощи адаптеров UTY-XWNX и дополнительного межблочного кабеля настроить работу двух систем по принципу «рабочий-резервный» без применения внешнего согласователя работы.

Реализованы следующие возможности:

- поочередная работа блоков;
- резервная работа (если один из блоков выходит из строя, второй включается автоматически);
- одновременная работа двух блоков при повышенной нагрузке.



■ ДОПОЛНИТЕЛЬНЫЕ ВОЗМОЖНОСТИ

ПОДКЛЮЧЕНИЕ К ПРОВОДНОМУ ПУЛЬТУ И К «УМНОМУ ДОМУ»

UTY-TWRX – адаптер для подключения 2-жильного проводного пульта.
 UTY-XWNX – адаптер для подключения 3-жильного проводного пульта и внешнего управления.
 UTY-XCSXZ1 – адаптер для подключения внешнего управления.

+ Проводные пульты

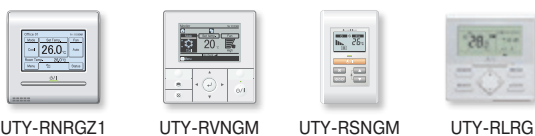

+ «Умный дом»

UTY-VGGXZ1 / UTY-VTGX / UTY-VTGXV – сетевой конвертер для подключения к сети системы VRF GENERAL
 UTY-VKSX – сетевой конвертер для подключения к KNX
 UTY-VMSX – сетевой конвертер для подключения к Modbus
 UTY-XWZX – соединительный кабель для подключения внешнего управления
 UTZ-GXXB – комплект для инсталляции адаптера UTY-XCSXZ1
 UTY-TFNXZ1 – адаптер для управления через Wi-Fi

Модель		ASHG30LMTA	ASHG36LMTA
Производительность, кВт	Охлаждение	8,0 (2,9~9,0)	9,4 (2,9~10,0)
	Обогрев	8,8 (2,2~11,0)	10,1 (2,7~11,2)
Потребляемая мощность, кВт	Охлаждение	2,33 (0,5~3,3)	3,16 (0,5~4,33)
	Обогрев	2,41 (0,5~3,3)	2,96 (0,5~4,33)
Энергоэффективность, кВт/кВт	Охлаждение	EER / Класс	3,43 / A
		SEER / Класс	6,35 / A++
	Обогрев	COP / Класс	3,65 / A
		SCOP / Класс	4,15 / A+
Рабочий ток, А	Охлаждение / обогрев	10,2 / 10,5	13,9 / 13,0
Электропитание	1 фаза, 230 В, 50 Гц		
Сторона подключения	наружный блок		
Максимальная длина фреонпровода, м	50		
Максимальный перепад высот, м	30		
Диаметр жидкостной трубы, мм (дюймы)	9,52 (3/8)		
Диаметр газовой трубы, мм (дюймы)	15,88 (5/8)		
Внутренний блок		ASHG30LMTA	ASHG36LMTA
Расход воздуха (максимальный/тихий), м³/ч	Охлаждение	1380 / 710	1380 / 710
	Обогрев	1380 / 710	1380 / 710
Осушение, л/ч	2,7		
Уровень звукового давления (максимальный/тихий), дБ(А)	Охлаждение	50/31	50/31
	Обогрев	49/33	49/33
Диаметр дренажной трубы, мм	16/29		
Размеры (В x Ш x Г), мм	Без упаковки	340 x 1150 x 280	340 x 1150 x 280
	В упаковке	450 x 1270 x 405	450 x 1270 x 405
Вес, кг	Без упаковки	18	18
	В упаковке	24	24
Наружный блок		АОHG30LMTA	АОHG36LMTA
Расход воздуха (максимальный), м³/ч	3600		
Уровень звукового давления, дБ(А)	Охлаждение	52	55
	Обогрев	55	56
Гарантированный диапазон рабочих температур наружного воздуха, °С	Охлаждение	-15 ~ +46 (-30 ~ +43 при установке низкотемпературного комплекта)	
	Обогрев	-15 ~ +24	
Заводская заправка хладагента (до 20 м), г	2100		
Дополнительная заправка хладагента, г/м	40		
Размеры (В x Ш x Г), мм	Без упаковки	830 x 900 x 330	830 x 900 x 330
	В упаковке	970 x 1050 x 445	970 x 1050 x 445
Вес, кг	Без упаковки	61	61
	В упаковке	68	68

■ СЕРВИС

ЕСЛИ ПОТЕРЯЛСЯ ПУЛЬТ

Стандартный ИК-пульт (код заказа 9320360023).

СМЕННЫЕ ФИЛЬТРЫ

Запасной комплект, состоящий из яблочно-катехинового и ионного деодорирующего фильтров UTR-FA13 (код заказа 9315212016).

СЕРВИС

Адаптер и программа для расширенной компьютерной сервисной диагностики UTY-ASSX.

Бесплатное приложение Mobile Technician для iOS и Android с базой данных по кодам ошибок и рекомендациями по их устранению.

■ ГАБАРИТНЫЕ РАЗМЕРЫ (мм)

Модель	A	B	C
ASHG30LMTA	340	1150	280
ASHG36LMTA			

Модель	A	B	C	D	E
АОHG30LMTA	830	900	361	650	370
АОHG36LMTA					

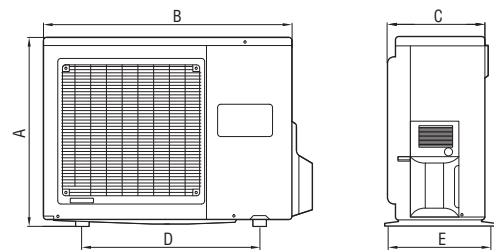

■ СХЕМЫ ЭЛЕКТРИЧЕСКИХ СОЕДИНЕНИЙ

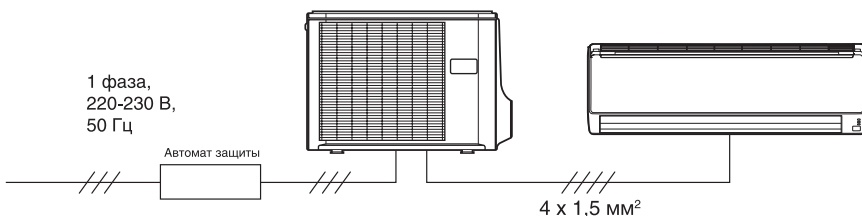

Автомат защиты для:
ASHG30LMTA, ASHG36LMTA - 25 А

Кабель силового питания для:
ASHG30LMTA - 3 x 2,5 мм²
ASHG36LMTA - 3 x 4,0 мм²

Eco³ Inverter

Оптимальный набор функций

ASHG07LLCC, ASHG09LLCC, ASHG12LLCC



AR-RCE1E
Входит в стандартную комплектацию



Класс сезонной энергоэффективности



Полное DC-инверторное управление



Зимний комплект опция



■ ФУНКЦИОНАЛЬНЫЕ ВОЗМОЖНОСТИ



индикация загрязнения фильтра



автоматическое осушение теплообменника



мощная панель



режим повышенной производительности



бесшумная работа



режим снижения энергопотребления



таймер комфортного сна



программируемый 24-часовой таймер



индивидуальное кодирование блоков



автоматический перезапуск



автоматический выбор режима



защита от предельных температур



самодиагностика

■ БАЛАНС ХАРАКТЕРИСТИК И ФУНКЦИЙ

Кондиционеры серии Eco³ являются лучшим решением по сочетанию стоимости и функциональных возможностей. Благодаря сбалансированным техническим характеристикам пользователь получает полностью инверторную сплит-систему с показателями энергоэффективности на уровне моделей high-класса.

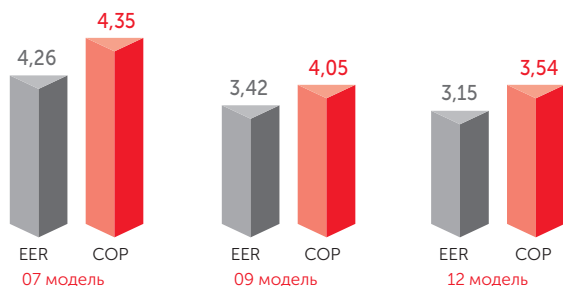

■ КОМФОРТНЫЙ СОН

Температура в помещении во время сна должна отличаться от температуры во время бодрствования. В режиме SLEEP кондиционер будет автоматически изменять температуру воздуха по специальному алгоритму в зависимости от выбранного пользователем режима работы.

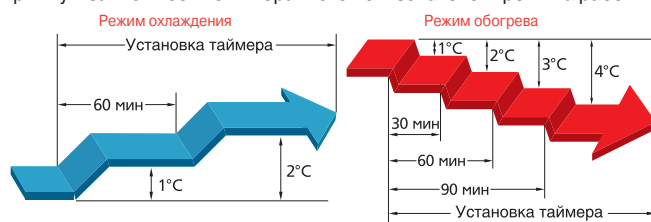

■ СТАНДАРТ КАЧЕСТВА

Сертификат ЕВРОВЕНТ подтверждает соответствие технических характеристик систем кондиционирования и холодильного оборудования европейским и мировым стандартам.

■ ДОПОЛНИТЕЛЬНЫЕ ВОЗМОЖНОСТИ

НИЗКОТЕМПЕРАТУРНЫЙ КОМПЛЕКТ

Низкотемпературный комплект WSet расширяет диапазон уличной температуры в режиме охлаждения до -30 °С.

СОГЛАСОВАТЕЛЬ РАБОТЫ

Согласователь работы позволяет управлять включением/выключением нескольких сплит-систем (до 8 шт.) по заданному алгоритму. Таким образом можно обеспечить резервирование работы кондиционера на объекте.

■ СЕРВИС

ЕСЛИ ПОТЕРЯЛСЯ ПУЛЬТ

Стандартный ИК-пульт AR-RCE1E(код заказа 9332598001).

СМЕННЫЕ ФИЛЬТРЫ (опционально)

Яблочно-катехиновый фильтр (комплект из 2 шт.) UTR-FA03-2 (код заказа 9312829002).

Ионный дезодорирующий фильтр (комплект из 2 шт.) UTR-FA03-3 (код заказа 9312830008).

Яблочно-катехиновый + ионный дезодорирующий фильтры (комплект 1+1 шт.) (код заказа 9312152018).

Модель		ASHG07LLCC	ASHG09LLCC	ASHG12LLCC	
Производительность, кВт	Охлаждение	2,0 (0,9-2,8)	2,5 (0,9-3,0)	3,4 (0,9-3,8)	
	Обогрев	2,7 (0,9-3,6)	3,0 (0,9-3,8)	4,0 (0,9-5,0)	
Потребляемая мощность, кВт	Охлаждение	0,47 (0,25-1,29)	0,730 (0,25~1,29)	1,080 (0,25~1,4)	
	Обогрев	0,62 (0,25-1,63)	0,740 (0,25~1,63)	1,130 (0,25~1,98)	
Энергоэффективность, кВт/кВт	Охлаждение	EER / Класс	4,26 / A	3,42 / A	3,15 / A
		SEER / Класс	6,7 / A++	6,9 / A++	6,6 / A++
	Обогрев	COP / Класс	4,35 / A	4,05 / A	3,54 / A
		SCOP / Класс	4,0 / A+	4,0 / A+	3,8 / A
Рабочий ток, А	Охлаждение	2,6	3,5	5,2	
	Обогрев	3,0	3,5	5,4	
Электропитание	1 фаза, 230 В, 50 Гц				
Сторона подключения	наружный блок				
Максимальная длина фреонпровода, м	20		20	20	
Максимальный перепад высот, м	15		15	15	
Диаметр жидкостной трубы, мм (дюймы)	6,35 (1/4)		6,35 (1/4)	6,35 (1/4)	
Диаметр газовой трубы, мм (дюймы)	9,52 (3/8)		9,52 (3/8)	9,52 (3/8)	
Внутренний блок		ASHG07LLCC	ASHG09LLCC	ASHG12LLCC	
Расход воздуха (максимальный/тихий), м³/ч	Охлаждение	720/325	720/325	720/325	
	Обогрев	740/325	740/325	740/325	
Осушение, л/ч	1,0		1,3	1,8	
Уровень звукового давления (максимальный/тихий), дБ(А)	Охлаждение	43/22	43/22	43/22	
	Обогрев	43/22	43/22	43/22	
Диаметр дренажной трубы, мм	Внутренний / наружный 16/29				
Размеры (В x Ш x Г), мм	Без упаковки	262 x 820 x 206	262 x 820 x 206	262 x 820 x 206	
	В упаковке	263 x 870 x 328	263 x 870 x 328	263 x 870 x 328	
Вес, кг	Без упаковки	7,0	7,0	7,0	
	В упаковке	9,5	9,5	9,5	
Наружный блок		АОHG07LLCC	АОHG09LLCC	АОHG12LLCC	
Расход воздуха (максимальный), м³/ч		1670	1670	1830	
Уровень звукового давления, дБ(А)	Охлаждение	47	47	50	
	Обогрев	48	48	51	
Гарантированный диапазон рабочих температур наружного воздуха, °С	Охлаждение	-10 ~ +43 (-30 ~ +43 при установке низкотемпературного комплекта)			
Заводская заправка хладагента (до 15 м), г	Обогрев	-15 ~ +24			
Дополнительная заправка хладагента, г/м		650	650	850	
Размеры (В x Ш x Г), мм	Без упаковки	20	20	20	
	В упаковке	535 x 663 x 293	535 x 663 x 293	535 x 663 x 293	
Вес, кг	Без упаковки	595 x 790 x 395	595 x 790 x 395	595 x 790 x 395	
	В упаковке	24	24	26	
	В упаковке	27	27	28	

■ ГАБАРИТНЫЕ РАЗМЕРЫ (мм)

Модель	A	B	C
ASHG07LLCC			
ASHG09LLCC	262	820	206
ASHG12LLCC			

Модель	A	B	C	D	E
АОHG07LLCC					
АОHG09LLCC	535	663	293	454	330
АОHG12LLCC					

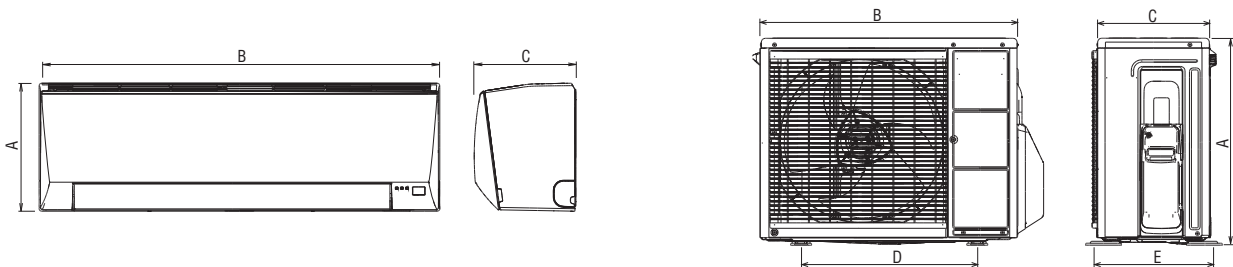

■ СХЕМЫ ЭЛЕКТРИЧЕСКИХ СОЕДИНЕНИЙ

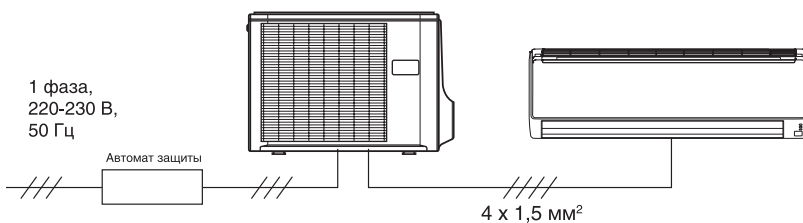

Автомат защиты для:
ASHG07LLCC, ASHG09LLCC, ASHG12LLCC- 16 А

Кабель силового питания для:
ASHG07LLCC, ASHG09LLCC,
ASHG12LLCC - 3 x 1,5 мм²

Floor Nordic

Мощный обогрев

AGHG09LVCB, AGHG12LVCB, AGHG14LVCB



AR-RAH1E

Входит в стандартную комплектацию



A++



A+

Класс сезонной энергоэффективности



ALL DC

Полное DC-инверторное управление



EUROVENT CERTIFIED PERFORMANCE

■ ФУНКЦИОНАЛЬНЫЕ ВОЗМОЖНОСТИ



индикация загрязнения фильтра



ионный дезодорирующий фильтр



яблочно-катехиновый фильтр



автоматическое осушение теплообменника



моющаяся панель



режим поддержания +10 °C в режиме обогрева



автоматическое определение положения жалюзи



бесшумная работа



автоматическое регулирование воздушного потока



режим снижения энергопотребления



инверторная технология V-PAM



таймер комфортного сна



программируемый 24-часовой таймер



индивидуальное кодирование блоков



автоматический перезапуск



автоматический выбор режима



защита от предельных температур



самодиагностика

■ ТЕПЛОПРОИЗВОДИТЕЛЬНОСТЬ ПРИ ПОДДЕРЖАНИИ В ПОМЕЩЕНИИ ТЕМПЕРАТУРЫ 20°C

Модель	AGHG09LVCB		AGHG12LVCB		AGHG14LVCB		
	°C	TC _n	PI	TC _n	PI	TC _n	PI
Температура наружного воздуха	-25	3,00	2,05	3,50	2,05	4,20	2,90
	-20	3,40	2,15	3,90	2,15	4,70	3,00
	-15	3,90	2,25	4,40	2,25	5,20	3,10
	-10	4,06	2,28	4,46	2,28	5,51	3,02
	-5	4,19	2,21	4,52	2,21	5,74	2,81
	0	4,31	1,97	4,58	1,97	5,86	2,41
	5	5,01	1,76	5,26	1,76	6,02	2,01
	7	5,45	1,78	5,70	1,78	6,10	1,95
10	6,02	1,79	6,30	1,79	6,74	2,02	
15	6,24	1,80	6,53	1,80	6,99	2,03	

TC_n – полная теплопроизводительность, кВт
PI – потребляемая мощность, кВт

■ РАБОТА ЗИМОЙ

Благодаря улучшенному компрессору, специальному исполнению дренажного поддона и увеличенному теплообменнику кондиционеры Floor Nordic эффективно обогревают помещение даже в 30-градусный мороз. Эта модель успешно протестирована в суровых погодных условиях России и стран Скандинавии.

Множество дренажных отверстий



Нагреватель базы мощностью 150 Вт



■ ПОДДЕРЖАНИЕ +10°C В ПОМЕЩЕНИИ В РЕЖИМЕ ОБОГРЕВА

В загородных домах без центрального отопления можно активировать режим +10 °C, который не допустит слишком сильного снижения температуры в помещении в зимнее время.

■ ДОПОЛНИТЕЛЬНЫЕ ВОЗМОЖНОСТИ

ПОДКЛЮЧЕНИЕ К ПРОВОДНОМУ ПУЛЬТУ И К «УМНОМУ ДОМУ»

Дополнительный адаптер для подключения проводного пульта или внешнего управления не требуется.

+ Проводные пульты



UTY-RVNGM



UTY-RNNGM



UTY-RSNGM

+ «Умный дом»

UTY-VGGXZ1 / UTY-VTGX / UTY-VTGVX – сетевой конвертер для подключения к сети системы VRF GENERAL

FJ-RC-KNX-1 – сетевой конвертер для подключения к KNX

FJ-RC-MBS-1 – сетевой конвертер для подключения к Modbus

FJ-RC-WIFI-1 – адаптер для управления через Wi-Fi

UTY-TFNXZ1 – адаптер для управления через Wi-Fi

UTY-XWZXZ5 – соединительный кабель для подключения внешнего управления

Модель		AGHG09LVCB	AGHG12LVCB	AGHG14LVCB	
Производительность, кВт	Охлаждение	2,6 (0,9~3,8)	3,5 (0,9~4,2)	4,2 (0,9~5,2)	
	Обогрев	3,5 (0,9~5,5)	4,5 (0,9~5,7)	5,2 (0,9~6,1)	
Потребляемая мощность, кВт	Охлаждение	0,53 (0,2~2,05)	0,91 (0,2~2,05)	1,14 (0,18~2,16)	
	Обогрев	0,79 (0,2~2,62)	1,19 (0,2~2,62)	1,44 (0,18~3,3)	
Энергоэффективность, кВт/кВт	Охлаждение	EER / Класс	4,91 / A	3,85 / A	3,68 / A
		SEER / Класс	7,0 / A++	6,9 / A++	6,8 / A++
	Обогрев	COP / Класс	4,43 / A	3,78 / A	3,61 / A
		SCOP / Класс	4,2 / A+	4,1 / A+	4,0 / A+
Рабочий ток, А	Охлаждение	2,7	4,4	5,2	
	Обогрев	3,9	5,6	6,5	
Электропитание		1 фаза, 230 В, 50 Гц			
Сторона подключения		наружный блок			
Максимальная длина фреоновпровода, м		20	20	20	
Максимальный перепад высот, м		15	15	15	
Диаметр жидкостной трубы, мм (дюймы)		6,35 (1/4)	6,35 (1/4)	6,35 (1/4)	
Диаметр газовой трубы, мм (дюймы)		9,52 (3/8)	9,52 (3/8)	12,7 (1/2)	
Внутренний блок		AGHG09LVCB	AGHG12LVCB	AGHG14LVCB	
Расход воздуха (максимальный/тихий), м³/ч	Охлаждение	570/270	570/270	650/270	
	Обогрев	600/370	600/370	650/370	
Осушение, л/ч		1,3	1,8	2,1	
Уровень звукового давления (максимальный/тихий), дБ(А)	Охлаждение	40/22	40/22	44/22	
	Обогрев	40/22	40/22	43/22	
Диаметр дренажной трубы, мм		Внутренний / наружный 16/29			
Размеры (В x Ш x Г), мм	Без упаковки	600 x 740 x 200	600 x 740 x 200	600 x 740 x 200	
	В упаковке	700 x 820 x 310	700 x 820 x 310	700 x 820 x 310	
Вес, кг	Без упаковки	14	14	14	
	В упаковке	17	17	17	
Наружный блок		АОHG09LVCN	АОHG12LVCN	АОHG14LVCN	
Расход воздуха (максимальный), м³/ч		2050	2050	2355	
Уровень звукового давления, дБ(А)	Охлаждение	47	48	52	
	Обогрев	49	50	51	
Гарантированный диапазон рабочих температур наружного воздуха, °С		Охлаждение +10 ~ +43 Обогрев -30 ~ +24			
Заводская заправка хладагента (до 15 м), г		1250	1250	1350	
Дополнительная заправка хладагента, г/м		20	20	20	
Размеры (В x Ш x Г), мм	Без упаковки	620 x 790 x 290	620 x 790 x 290	620 x 790 x 290	
	В упаковке	713 x 945 x 395	713 x 945 x 395	713 x 945 x 395	
Вес, кг	Без упаковки	40	40	40	
	В упаковке	43	43	43	

■ СЕРВИС

ЕСЛИ ПОТЕРЯЛСЯ ПУЛЬТ

Стандартный ИК-пульт AR-RAH1E (код заказа 9379219006).

СМЕННЫЕ ФИЛЬТРЫ

Запасной яблочко-катехиновый фильтр UTR-FC03-2 (код заказа 9312832002).
Запасной ионный дезодорирующий фильтр UTR-FC03-3 (код заказа 9312833009).

СЕРВИС

Адаптер и программа для расширенной компьютерной сервисной диагностики UTY-ASSX.

Бесплатное приложение Mobile Technician для iOS и Android с базой данных по кодам ошибок и рекомендациями по их устранению.

ЗАГЛУШКА

Заглушка UTR-STA используется при частичном монтаже блока в стену.

■ ГАБАРИТНЫЕ РАЗМЕРЫ (мм)

Модель	A	B	C
AGHG09LVCB	600	740	200
AGHG12LVCB			
AGHG14LVCB			

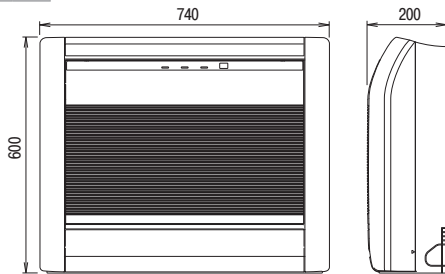

Модель	A	B	C	D	E
АОHG09LVCN	620	790	290	540	320
АОHG12LVCN					
АОHG14LVCN					

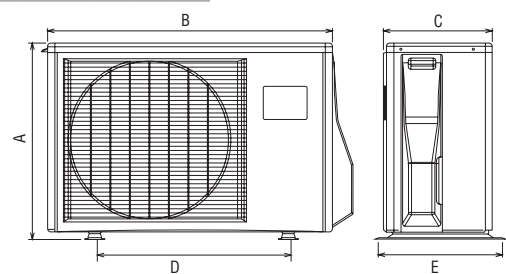

■ СХЕМЫ ЭЛЕКТРИЧЕСКИХ СОЕДИНЕНИЙ

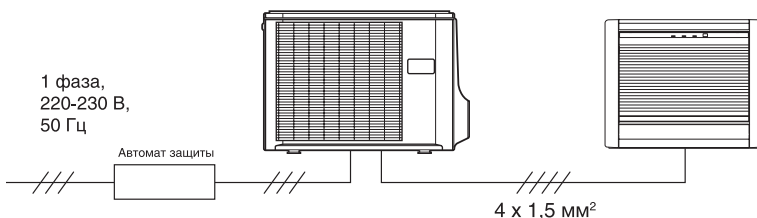

Автомат защиты для:

AGHG09LVCB, AGHG12LVCB - 16 A
AGHG14LVCB - 20 A

Кабель силового питания для:

AGHG09LVCB, AGHG12LVCB - 3 x 1,5 мм²
AGHG14LVCB - 3 x 2,5 мм²

Floor

Гибкость и простота

AGHG09LVCA, AGHG12LVCA, AGHG14LVCA



AR-RAH1E
Входит в стандартную комплектацию



Класс сезонной энергоэффективности



Полное DC-инверторное управление



■ ФУНКЦИОНАЛЬНЫЕ ВОЗМОЖНОСТИ



индикация загрязнения фильтра



ионный деодорирующий фильтр



яблочно-катехиновый фильтр



автоматическое осушение теплообменника



моющаяся панель



режим поддержания +10 °C в режиме обогрева



автоматическое определение положения жалюзи



бесшумная работа



автоматическое регулирование воздушного потока



режим снижения энергопотребления



инверторная технология V-PAM



таймер комфортного сна



программируемый 24-часовой таймер



индивидуальное кодирование блоков



подключение внутренних блоков к мультисплит-системам



автоматический перезапуск



автоматический выбор режима



защита от предельных температур



самодиагностика

■ ИДЕАЛЬНО ПОДХОДИТ ДЛЯ ЛЮБЫХ ИНТЕРЬЕРОВ

Эффективное воздушораспределение и компактные размеры позволяют использовать напольные кондиционеры в помещениях сложной конфигурации: вписывать внутренний блок в подоконные ниши, а также специально создаваемые ниши в стеновых перегородках, возводимых при перепланировке квартир.

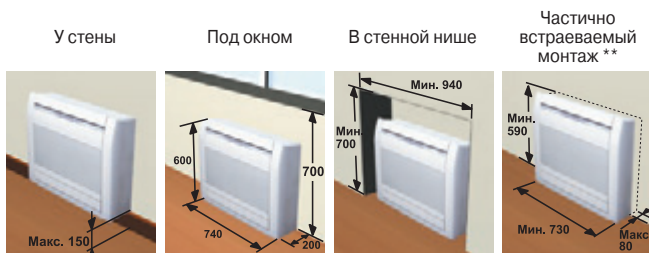

* Все размеры приведены в миллиметрах
** Требуется специальная заглушка UTR-STA

■ ОЧИСТКА ВОЗДУХА

Ионный деодорирующий фильтр с длительным сроком службы



Яблочно-катехиновый фильтр

Фильтры тонкой очистки эффективно устраняют запахи с помощью ионов, вырабатываемых тонкодисперсными частицами керамики, притягивают мелкие частицы пыли, невидимые споры плесени и вредные микроорганизмы, препятствуя их дальнейшему росту и распространению, благодаря содержащемуся в них полифенолу (вещество, получаемое из экстракта яблок).

■ БЕСШУМНАЯ РАБОТА

При работе кондиционера в сверхтихом режиме уровень шума, создаваемого внутренним блоком, не превышает 22 дБ(А).

■ ДОПОЛНИТЕЛЬНЫЕ ВОЗМОЖНОСТИ

ПОДКЛЮЧЕНИЕ К ПРОВОДНОМУ ПУЛЬТУ И К «УМНОМУ ДОМУ»

UTY-TWBXF – адаптер для подключения проводного пульта или внешнего управления.

+ Проводные пульты



UTY-RVNGM



UTY-RNNGM



UTY-RSNGM

+ «Умный дом»

UTY-VGGXZ1 / UTY-VTGX / UTY-VTGXV – сетевой конвертор для подключения к сети системы VRF GENERAL

FJ-RC-KNX-1 – сетевой конвертор для подключения к KNX

FJ-RC-MBS-1 – сетевой конвертор для подключения к Modbus

FJ-RC-WIFI-1 – адаптер для управления через Wi-Fi

UTY-TFNXZ1 – адаптер для управления через Wi-Fi

UTY-XWZXZ5 – соединительный кабель для подключения внешнего управления

Модель		AGHG09LVCA	AGHG12LVCA	AGHG14LVCA	
Производительность, кВт	Охлаждение	2,6 (0,9~3,5)	3,5 (0,9~4,0)	4,2 (0,9~5,0)	
	Обогрев	3,5 (0,9~5,5)	4,5 (0,9~6,6)	5,2 (0,9~8,0)	
Потребляемая мощность, кВт	Охлаждение	0,53 (0,25~1,35)	0,94 (0,25~1,4)	1,14 (0,25~1,9)	
	Обогрев	0,79 (0,25~2,1)	1,19 (0,25~2,15)	1,44 (0,25~2,95)	
Энергоэффективность, кВт/кВт	Охлаждение	EER / Класс	4,91 / A	3,72 / A	3,68 / A
		SEER / Класс	7,0 / A++	6,5 / A++	6,4 / A++
	Обогрев	COP / Класс	4,43 / A	3,78 / A	3,61 / A
		SCOP / Класс	4,2 / A+	4,0 / A+	4,0 / A+
Рабочий ток, А	Охлаждение	2,6	4,4	5,2	
	Обогрев	3,8	5,5	6,4	
Электропитание		1 фаза, 230 В, 50 Гц			
Страна подключения		наружный блок			
Максимальная длина фреоновпровода, м		20	20	20	
Максимальный перепад высот, м		15	15	15	
Диаметр жидкостной трубы, мм (дюймы)		6,35 (1/4)	6,35 (1/4)	6,35 (1/4)	
Диаметр газовой трубы, мм (дюймы)		9,52 (3/8)	9,52 (3/8)	12,7 (1/2)	
Внутренний блок		AGHG09LVCA	AGHG12LVCA	AGHG14LVCA	
Расход воздуха (максимальный/тихий), м³/ч	Охлаждение	570/270	570/270	650/270	
	Обогрев	600/270	600/270	650/270	
Осушение, л/ч		1,3	1,8	2,1	
Уровень звукового давления (максимальный/тихий), дБ(А)	Охлаждение	40/22	40/22	44/22	
	Обогрев	40/22	40/22	43/22	
Диаметр дренажной трубы, мм		Внутренний / наружный 16/29			
Размеры (В x Ш x Г), мм	Без упаковки	600 x 740 x 200	600 x 740 x 200	600 x 740 x 200	
	В упаковке	700 x 820 x 310	700 x 820 x 310	700 x 820 x 310	
Вес, кг	Без упаковки	14	14	14	
	В упаковке	17	17	17	
Наружный блок		АОHG09LVCA	АОHG12LVCA	АОHG14LVCA	
Расход воздуха (максимальный), м³/ч		1680	1680	1910	
Уровень звукового давления, дБ(А)	Охлаждение	47	48	50	
	Обогрев	48	49	50	
Гарантированный диапазон рабочих температур наружного воздуха, °C		Охлаждение -10 ~ +43 Обогрев -15 ~ +24			
Заводская заправка хладагента (до 15 м), г		1050	1050	1150	
Дополнительная заправка хладагента, г/м		20	20	20	
Размеры (В x Ш x Г), мм	Без упаковки	540 x 790 x 290	540 x 790 x 290	578 x 790 x 300	
	В упаковке	648 x 910 x 380	648 x 910 x 380	648 x 910 x 380	
Вес, кг	Без упаковки	36	36	40	
	В упаковке	40	40	44	

■ СЕРВИС

ЕСЛИ ПОТЕРЯЛСЯ ПУЛЬТ

Стандартный ИК-пульт AR-RAH1E (код заказа 9379219006).

СМЕННЫЕ ФИЛЬТРЫ

Запасной яблочно-катехиновый фильтр UTR-FC03-2 (код заказа 9312832002).
Запасной ионный дезодорирующий фильтр UTR-FC03-3 (код заказа 9312833009).

СЕРВИС

Адаптер и программа для расширенной компьютерной сервисной диагностики UTU-ASSX.

Бесплатное приложение Mobile Technician для iOS и Android с базой данных по кодам ошибок и рекомендациями по их устранению.

ЗАГЛУШКА

Заглушка UTR-STA используется при частичном монтаже блока в стену.

■ ГАБАРИТНЫЕ РАЗМЕРЫ (мм)

Модель	A	B	C
AGHG09LVCA	600	740	200
AGHG12LVCA			
AGHG14LVCA			

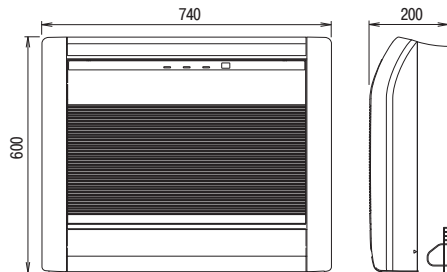

Модель	A	B	C	D	E
АОHG09LVCA	540	790	290	540	320
АОHG12LVCA					
АОHG14LVCA					

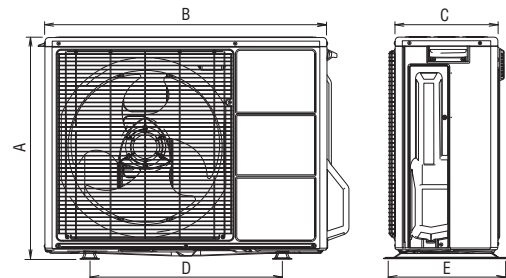

■ СХЕМЫ ЭЛЕКТРИЧЕСКИХ СОЕДИНЕНИЙ

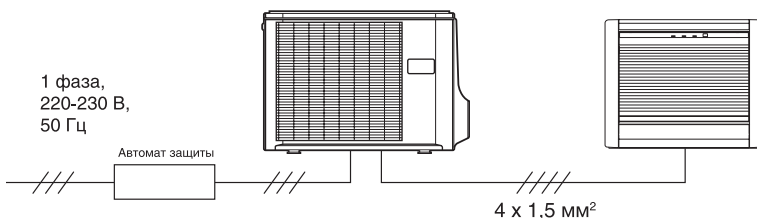

Автомат защиты для:

AGHG09LVCA, AGHG12LVCA - 16 А
AGHG14LVCA - 20 А

Кабель силового питания для:

AGHG09LVCA, AGHG12LVCA - 3 x 1,5 мм²
AGHG14LVCA - 3 x 2,5 мм²

Circular Flow

Круговая раздача воздуха

AUXG18K, AUXG22K, AUXG24K, AUXG30K,
AUXG36K, AUXG45K, AUXG54K



Класс сезонной энергоэффективности

Полное DC-инверторное управление

■ ФУНКЦИОНАЛЬНЫЕ ВОЗМОЖНОСТИ



индикация загрязнения фильтра



подмес свежего воздуха (опция)



автоматическое осушение теплообменника



индивидуальная регулировка положения каждого жалюзи



режим поддержания +10°C в режиме обогрева



распределение воздуха через воздуховоды



бесшумная работа



режим снижения энергопотребления



таймер комфортного сна



программируемый 24-часовой таймер



недельный таймер



групповой пульт управления



индивидуальное кодирование блоков



автоматический перезапуск



автоматический выбор режима



защита от предельных температур



дренажный насос



режим для высоких потолков

■ РАВНОМЕРНОЕ РАСПРЕДЕЛЕНИЕ ВОЗДУХА

Круговой и вертикальный воздушные потоки обеспечивают достижение комфортной температуры воздуха в каждой части комнаты.



■ РАЗЛИЧНЫЕ ЦВЕТА ПАНЕЛЕЙ

Существует три варианта: белая панель с проводным пультом управления в комплекте, белая и черная панели. Можно выбирать в зависимости от типа помещения и интерьера.



UTG-UKGA-W (с дистанционным пу)



UTG-UKGA-B



UTG-UKGC-W

■ РАБОТА В ШИРОКОМ ДИАПАЗОНЕ ТЕМПЕРАТУР

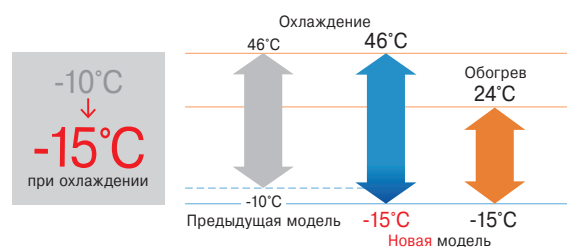

■ ИНДИВИДУАЛЬНОЕ УПРАВЛЕНИЕ ЖАЛЮЗИ

Для того, чтобы людям в помещении было максимально комфортно, каждым жалюзи можно управлять отдельно и регулировать воздушные потоки с помощью сенсорного проводного русифицированного пульта дистанционного управления UTY-RNRGZ3.

■ ДОПОЛНИТЕЛЬНЫЕ ВОЗМОЖНОСТИ

ПОДКЛЮЧЕНИЕ К ПРОВОДНОМУ ПУЛЬТУ И К «УМНОМУ ДОМУ»

Дополнительный адаптер для подключения проводного пульта не требуется.

+ Проводные и ИК-пульта



UTY-RCRGZ1



UTY-RVNGM



UTY-RNNGM



UTY-LBTGC



UTY-RNRGZ3



UTY-RLRG



UTY-RSRG



UTY-RHRG

+ «Умный дом»

UTY-VTGX / UTY-VTGXV – сетевой конвертер для подключения к сети системы VRF GENERAL

FJ-RC-MBS-1 – сетевой конвертер для подключения к Modbus

UTY-VMSX – сетевой конвертер для подключения к Modbus

FJ-RC-KNX-1i – сетевой конвертер для подключения к KNX

UTY-VKSX – сетевой конвертер для подключения к KNX

FJ-RC-WIFI-1 – адаптер для управления через Wi-Fi

UTY-TFSXZ1 – адаптер для управления через Wi-Fi

UTY-SHZXC – датчик движения, встраиваемый в декоративную панель

UTY-XWZXZG – соединительный кабель для моделей 18-24k

UTY-TERX – контроллер внешнего переключения

UTY-XWZXZ3 – соединительный кабель для моделей 30-54k

БЫТОВЫЕ СПЛИТ-СИСТЕМЫ

Модель		AUXG18KRLB	AUXG22KRLB	AUXG24KRLB	AUXG30KRLB	AUXG36KRLB	AUXG45KRLB	AUXG54KRLB	AUXG36KRLB	AUXG45KRLB	AUXG54KRLB
Производительность, кВт	Охлаждение	5,2(0,9-5,9)	6,0(0,9-6,7)	6,8(0,9-8,0)	8,5(2,8-10,0)	9,5(2,8-11,2)	12,1(4,0-14,0)	13,4(4,5-14,5)	9,5(2,8-11,2)	12,1(4,0-14,0)	13,4(4,5-14,5)
	Обогрев	6,0(0,9-7,5)	7,0(0,9-8,0)	7,5(0,9-9,1)	10,0(2,7-11,2)	10,8(2,7-12,7)	13,5(4,2-16,2)	15,5(4,7-16,5)	10,8(2,7-12,7)	13,5(4,2-16,2)	15,5(4,7-16,5)
Потребляемая мощность, кВт	Охлаждение	1,36	1,71	1,89	2,44	2,91	3,61	4,41	2,91	3,61	4,41
	Обогрев	1,58	1,82	1,9	2,51	2,45	3,21	4,16	2,45	3,21	4,16
Энергоэффективность, кВт/кВт	Охлаждение	EER / Класс 3,82/A	3,51/A	3,6/A	3,49/A	3,26/A	3,35/A	3,04/A	3,26/A	3,35/A	3,04/A
	Обогрев	SEER / Класс 7,0/A++	7,0/A++	6,6/A++	6,7/A++	6,55/A++	н.д.	н.д.	6,55/A++	н.д.	н.д.
		COP / Класс 3,8/A	3,85/A	3,95/A	3,98/A	4,4/A	4,2/A	3,73/A	4,4/A	4,2/A	3,73/A
Рабочий ток, А	Охлаждение	6	7,5	8,3	10,8	12,9	16	19,5	10,5	14	14
	Обогрев	6,9	8	8,4	11,1	10,9	14,2	18,4	10,5	14	14
Электропитание		1 фаза, 230В, 50Гц						3 фазы, 400 В, 50 Гц			
Страна подключения		наружный блок						наружный блок			
Максимальная длина фреонпровода, м		30	30	30	50	50	50	50	50	50	50
Максимальный перепад высот, м		20	25	25	30	30	30	30	30	30	30
Диаметр жидкостной трубы, мм (дюймы)		6,35(1/4)	6,35(1/4)	6,35(1/4)	9,52(3/8)	9,52(3/8)	9,52(3/8)	9,52(3/8)	9,52(3/8)	9,52(3/8)	9,52(3/8)
Диаметр газовой трубы, мм (дюймы)		12,7(1/2)	12,7(1/2)	12,7(1/2)	15,88(5/8)	15,88(5/8)	15,88(5/8)	15,88(5/8)	15,88(5/8)	15,88(5/8)	15,88(5/8)
Внутренний блок		AUXG18KRLB	AUXG22KRLB	AUXG24KRLB	AUXG30KRLB	AUXG36KRLB	AUXG45KRLB	AUXG54KRLB	AUXG36KRLB	AUXG45KRLB	AUXG54KRLB
Расход воздуха (максимальный/тихий), м³/ч	Охлаждение	1050/780	1050/780	1150/870	1600/1150	1870/1160	2000/1300	2100/1320	1870/3750	2000/4450	2100/4450
	Обогрев	1050/780	1050/780	1150/870	1600/1150	1870/1160	2000/1300	2100/1320	1870/3750	2000/4450	2100/4450
Осушение, л/ч		1,5	2,2	2,7	2,5	3,3	4,5	5	3,3	4,5	5
Уровень звукового давления (максимальный/тихий), дБ(А)	Охлаждение	33/28	33/28	35/29	40/33	44/34	46/35	47/36	44/34	46/35	47/36
	Обогрев	34/28	34/28	35/29	40/33	44/34	46/35	47/36	44/34	46/35	47/36
Диаметр дренажной трубы, мм		Внутренний / наружный						25/32			
Размеры (В x Ш x Г), мм	Без упаковки	246 x 840 x 840			288 x 840 x 840			288 x 840 x 840			
	В упаковке	298 x 960 x 950			340 x 960 x 950			340 x 960 x 950			
Вес, кг	Без упаковки	23	24	26	29	29	34	29	34	34	34
	В упаковке	28	29	32	32	34	34	34	34	34	34
Декоративная панель		UTG-UKGA-W						UTG-UKGA-W			
Размеры (В x Ш x Г), мм	Без упаковки	53 x 950 x 950						53 x 950 x 950			
	В упаковке	110 x 1000 x 1010						110 x 1000 x 1010			
Вес, кг	Без упаковки	6						6			
	В упаковке	10						10			
Наружный блок		AONG18KRTB	AONG22KRTB	AONG24KRTB	AONG30KRTB	AONG36KRTB	AONG45KRTB	AONG54KRTB	AONG36KRTA	AONG45KRTA	AONG54KRTA
Расход воздуха (максимальный), м³/ч		2160	2240	2700	3750	3750	4450	4450	3750	4450	4450
Уровень звукового давления, дБ(А)	Охлаждение	50	51	53	53	55	57	57	55	57	57
	Обогрев	50	51	54	55	55	57	59	55	57	59
Гарантированный диапазон рабочих температур наружного воздуха, °C	Охлаждение	-15--+46						-15--+46			
	Обогрев	-15--+24						-15--+24			
Заводская заправка хладагента (до 15 м), г		1020	1250	1250	1900	1900	2700	2700	1900	2700	2700
Дополнительная заправка хладагента, г/м		20	20	20	40	40	40	40	40	40	40
Размеры (В x Ш x Г), мм	Без упаковки	632x799x290		716x820x315		788x940x320		998x940x320		788x940x320	
	В упаковке	692x940x375		776x961x450		966x1027x445		1176x1027x445		966x1027x445	
Вес, кг	Без упаковки	36	38	42	52	52	67	67	53	67	67
	В упаковке	40	42	46	60	60	75	75	61	75	75

■ СЕРВИС

СЕРВИС

Адаптер и программа для расширенной компьютерной сервисной диагностики UTU-ASSX.
Бесплатное приложение Mobile Technician для iOS и Android с базой данных по кодам ошибок и рекомендациями по их устранению.

ПРОЧЕЕ

UTG-AKXA-W – расширители декоративной панели
UTG-BKXA-W – декоративная вставка между панелью и потолком
UTR-YDZK – заглушка для воздуховыпускного отверстия
UTZ-VXRA – комплект для подмеса свежего воздуха
UTZ-KXRA – комплект изоляции для работы в условиях повышенной влажности
UTY-XCSX – плата с дополнительными разъемами in/out для внешнего управления
UTZ-GXRA – бокс для установки платы UTY-XCSX

■ ГАБАРИТНЫЕ РАЗМЕРЫ (мм)

Модель	A	B	C	G	Модель	A	B	C	G	Модель	A	B	C	D	E	Модель	A	B	C	D	E
AUXG18KRLB					AUXG30KRLB					AONG18KRTB	632	799	290	580	330	AONG45KRTB	998	940	320	650	355
AUXG22KRLB	246	840	840	204	AUXG36KRLB	288	840	840	257	AONG22KRTB	716	820	315	600	330	AONG54KRTB	788	940	320	650	355
AUXG24KRLB					AUXG45KRLB					AONG30KRTB	788	940	320	650	355	AONG36KRTA	998	940	320	650	355
					AUXG54KRLB					AONG45KRTA	998	940	320	650	355	AONG54KRTA	998	940	320	650	355

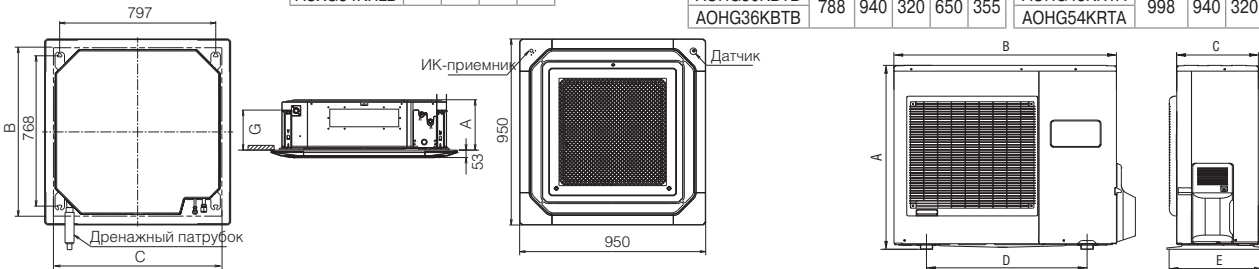

■ СХЕМЫ ЭЛЕКТРИЧЕСКИХ СОЕДИНЕНИЙ

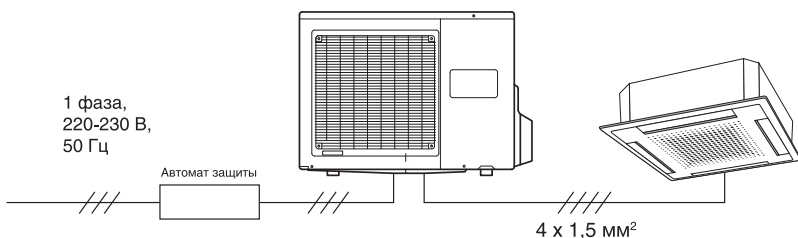

Автомат защиты для:

- AUXG18KRLB, AUXG22KRLB - 25 А
- AUXG24KRLB, AUXG30KRLB, AONG36KRLB - 30 А
- AUXG45KRLB, AUXG54KRLB - 32 А

Кабель силового питания для:

- AUXG18KRLB, AUXG22KRLB, AUXG24KRLB, AUXG30KRLB, AUXG36KRLB - 3 x 4,0 мм²
- AUXG45KRLB, AUXG54KRLB - 3 x 6,0 мм²

Circular Flow Eco

Круговая раздача воздуха

AUXG18K, AUXG22K, AUXG24K, AUXG30K,
AUXG36K, AUXG45K, AUXG54K

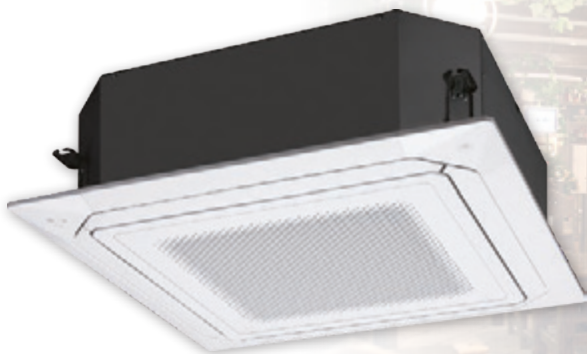

Класс сезонной энергоэффективности

Полное DC-инверторное управление

■ ФУНКЦИОНАЛЬНЫЕ ВОЗМОЖНОСТИ



индикация загрязнения фильтра



подмес свежего воздуха (опция)



автоматическое осушение теплообменника



индивидуальная регулировка положения каждого жалюзи



режим поддержания +10°C в режиме обогрева



распределение воздуха через воздуховоды



бесшумная работа



режим снижения энергопотребления



таймер комфортного сна



программируемый 24-часовой таймер



недельный таймер



групповой пульт управления



индивидуальное кодирование блоков



автоматический перезапуск



автоматический выбор режима



защита от предельных температур



дренажный насос



режим для высоких потолков

■ РАВНОМЕРНОЕ РАСПРЕДЕЛЕНИЕ ВОЗДУХА

Новые 45 и 54 модели значительно компактнее предыдущих.



Классическая модель



Новая модель 45/54

Высота -22.7%

■ ДАТЧИК ДВИЖЕНИЯ

Для сплит-систем кассетного типа серии AUXG-L опционально можно приобрести встраиваемый в декоративную панель датчик движения.

Может быть выбран один из двух режимов работы:

- **Auto Saving** (при отсутствии движения блок переходит в режим энергосбережения);
- **Auto Off** (при отсутствии движения блок полностью останавливается).

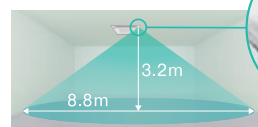

■ ИНДИВИДУАЛЬНОЕ УПРАВЛЕНИЕ ЖАЛЮЗИ

Для того, чтобы людям в помещении было максимально комфортно, каждым жалюзи можно управлять отдельно и регулировать воздушные потоки с помощью сенсорного проводного русифицированного пульта дистанционного управления UTY-RNRGZ3.

■ ДОПОЛНИТЕЛЬНЫЕ ВОЗМОЖНОСТИ

ПОДКЛЮЧЕНИЕ К ПРОВОДНОМУ ПУЛЬТУ И К «УМНОМУ ДОМУ»

Дополнительный адаптер для подключения проводного пульта не требуется.

+ Проводные и ИК-пульта



UTY-RCRGZ1



UTY-RVNGM



UTY-RNNGM



UTY-LBTGC



UTY-RNRGZ3



UTY-RLRG



UTY-RSRG



UTY-RHRG

+ «Умный дом»

UTY-VTGX / UTY-VTGXV – сетевой конвертер для подключения к сети системы VRF GENERAL

FJ-RC-MBS-1 – сетевой конвертер для подключения к Modbus

UTY-VMSX – сетевой конвертер для подключения к Modbus

FJ-RC-KNX-1i – сетевой конвертер для подключения к KNX

UTY-VKSX – сетевой конвертер для подключения к KNX

FJ-RC-WIFI-1 – адаптер для управления через Wi-Fi

UTY-TFSXZ1 – адаптер для управления через Wi-Fi

UTY-SHZXC – датчик движения, встраиваемый в декоративную панель

UTY-XWZXZG – соединительный кабель для моделей 18-24k

UTY-TERX – контроллер внешнего переключения

UTY-XWZXZ3 – соединительный кабель для моделей 30-54k

БЫТОВЫЕ СПЛИТ-СИСТЕМЫ

Модель		AUXG18KRLB	AUXG22KRLB	AUXG24KRLB	AUXG30KRLB	AUXG36KRLB	AUXG45KRLB	AUXG54KRLB	AUXG36KRLB	AUXG45KRLB	AUXG54KRLB
Производительность, кВт	Охлаждение	5.2 (0.9-5.4)	6.0 (0.9-6.3)	6.8 (0.9-7.4)	8.5 (2.8-9.6)	9.5 (2.8-10.6)	12.1 (4.0-12.6)	13.4 (4.5-13.8)	9.5 (2.8-10.6)	12.1 (4.0-12.6)	13.4 (4.5-13.8)
	Обогрев	6.0 (0.9-6.3)	7.0 (0.9-7.4)	7.5 (0.9-8.6)	10.0 (2.7-10.8)	10.8 (2.7-12.5)	13.5 (4.2-15)	15.5 (4.7-16)	10.8 (2.7-12.5)	13.5 (4.2-15.0)	15.5 (4.7-16.0)
Потребляемая мощность, кВт	Охлаждение	1.6	1.85	2.12	2.56	3.06	4.32	4.87	3.06	4.32	4.87
	Обогрев	1.66	1.93	1.97	2.64	2.58	3.77	4.86	2.58	3.77	4.86
Энергоэффективность, кВт/кВт	Охлаждение	EER / Класс	3.25 / A	3.24 / A	3.21 / A	3.32 / A	3.10 / A	2.8 / A	2.75 / A	3.1 / A	2.8
		SEER / Класс	6.2 / A++	6.2 / A++	6.1 / A++	6.1 / A++	6.1 / A++	н.д.	н.д.	6.1 / A++	н.д.
	Обогрев	COP / Класс	3.61 / A	3.63 / A	3.81 / A	3.79 / A	4.19 / A	3.58 / A	3.19 / A	4.19 / A	3.58
	SCOP / Класс	4.1 / A+	4.1 / A+	4.0 / A+	4.0 / A+	4.0 / A+	н.д.	н.д.	4.0 / A+	н.д.	
Рабочий ток, А	Охлаждение	10,1	11,6	12,6	22,5	22,5	16	19,5	10,5	13,6	13,6
	Обогрев	10,1	11,6	12,6	22,5	22,5	14,2	18,4	10,5	13,6	13,6
Электропитание		1 фаза, 230 В, 50 Гц						3 фазы, 400 В, 50 Гц			
Страна подключения		наружный блок						наружный блок			
Максимальная длина фреонапровода, м		20	25	25	30	30	30	30	30	30	50
Максимальный перепад высот, м		15	20	20	30	30	30	30	30	30	30
Диаметр жидкостной трубы, мм (дюймы)		6.35 (1/4)	6.35 (1/4)	6.35 (1/4)	9.52 (3/8)	9.52 (3/8)	9.52 (3/8)	9.52 (3/8)	9.52 (3/8)	9.52 (3/8)	9.52 (3/8)
Диаметр газовой трубы, мм (дюймы)		12.7 (1/2)	12.7 (1/2)	12.7 (1/2)	15.88 (5/8)	15.88 (5/8)	15.88 (5/8)	15.88 (5/8)	15.88 (5/8)	15.88 (5/8)	15.88 (5/8)
Внутренний блок		AUXG18KRLB	AUXG22KRLB	AUXG24KRLB	AUXG30KRLB	AUXG36KRLB	AUXG45KRLB	AUXG54KRLB	AUXG36KRLB	AUXG45KRLB	AUXG54KRLB
Расход воздуха (максимальный/тихий), м³/ч	Охлаждение	1050/780	1050/780	1150/870	1600/1150	1870/1160	2000/1300	2100/1320	1870/3750	2000/4450	2100/4450
	Обогрев	1050/780	1050/780	1150/870	1600/1150	1870/1160	2000/1300	2100/1320	1870/3750	2000/4450	2100/4450
Осушение, л/ч		1,5	2,2	2,7	2,5	3,3	4,5	5	3,3	4,5	5
Уровень звукового давления (максимальный/тихий), дБ(А)	Охлаждение	33/28	33/28	35/29	40/33	44/34	46/35	47/36	44/34	46/35	47/36
	Обогрев	34/28	34/28	35/29	40/33	44/34	46/35	47/36	44/34	46/35	47/36
Диаметр дренажной трубы, мм		Внутренний / наружный						25/32			
Размеры (В x Ш x Г), мм	Без упаковки	246 x 840 x 840			288 x 840 x 840			288 x 840 x 840			
	В упаковке	298 x 960 x 950			340 x 960 x 950			340 x 960 x 950			
Вес, кг	Без упаковки	23	24	26	29	29	29	29	29	29	29
	В упаковке	28	29	32	34	34	34	34	34	34	34
Декоративная панель		UTG-UKGA-W						UTG-UKGA-W			
Размеры (В x Ш x Г), мм	Без упаковки	53 x 950 x 950						53 x 950 x 950			
	В упаковке	110 x 1000 x 1010						110 x 1000 x 1010			
Вес, кг	Без упаковки	6						6			
	В упаковке	10						10			
Наружный блок		AONG18KATA	AONG22KATA	AONG24KATA	AONG30KATA	AONG36KATA	AONG45KATA	AONG54KATA	AONG36KQTA	AONG45KQTA	AONG54KQTA
Расход воздуха (максимальный), м³/ч		1840	2240	2885	3750	3750	4450	4780	3750	4450	4450
Уровень звукового давления, дБ(А)	Охлаждение	51	52	54	53	55	58	58	55	58	58
	Обогрев	52	53	55	55	55	59	61	55	59	61
Гарантированный диапазон рабочих температур наружного воздуха, °C	Охлаждение	-10~+46						-15~+46			
	Обогрев	-15~+24						-15~+24			
Заводская заправка хладагента (до 15 м), г		900	1100	1250 (до 20м)	1900 (до 30м)	1900 (до 30м)	2400 (до 30м)	2400 (до 30м)	1900 (до 30м)	2400 (до 30м)	2400 (до 30м)
Дополнительная заправка хладагента, г/м		20	20	20							
Размеры (В x Ш x Г), мм	Без упаковки	542x799x290		632x799x290		788x940x320		998x940x320		788x940x320	
	В упаковке	602x940x375		692x940x375		966x1027x445		1176x1027x445		966x1027x445	
Вес, кг	Без упаковки	33	36	38	52	52	61	63	53	62	63
	В упаковке	36	40	42	61	61	71	72	62	72	72

■ СЕРВИС

СЕРВИС

Адаптер и программа для расширенной компьютерной сервисной диагностики UTU-ASSX.

Бесплатное приложение Mobile Technician для iOS и Android с базой данных по кодам ошибок и рекомендациями по их устранению.

ПРОЧЕЕ

UTG-AKXA-W – расширители декоративной панели

UTG-BKXA-W – декоративная вставка между панелью и потолком

UTR-YDZK – заглушка для воздуховыпускного отверстия

UTZ-VXRA – комплект для подмеса свежего воздуха

UTZ-KXRA – комплект изоляции для работы в условиях повышенной влажности

UTY-XCSX – плата с дополнительными разъемами in/out для внешнего управления

UTZ-GXRA – бокс для установки платы UTY-XCSX

■ ГАБАРИТНЫЕ РАЗМЕРЫ (мм)

Модель	A	B	C	G	Модель	A	B	C	G	Модель	A	B	C	D	E	Модель	A	B	C	D	E
AUXG18KRLB					AUXG30KRLB					AONG18KATA	542	799	290	580	330	AONG45KATA	998	940	320	650	355
AUXG22KRLB	246	840	840	204	AUXG36KRLB	288	840	840	257	AONG22KATA	632	799	290	580	330	AONG54KATA					
AUXG24KRLB					AUXG45KRLB					AONG24KATA						AONG36KQTA	788	940	320	650	355
					AUXG54KRLB					AONG30KATA	788	940	320	650	355	AONG45KQTA	998	940	320	650	355
										AONG36KATA						AONG54KQTA					

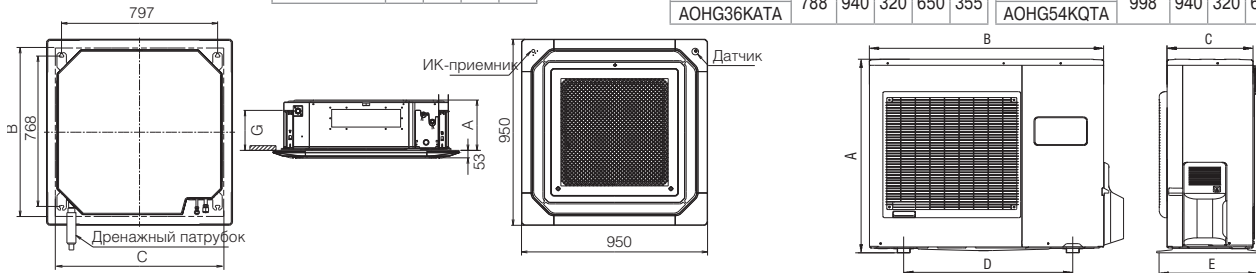

■ СХЕМЫ ЭЛЕКТРИЧЕСКИХ СОЕДИНЕНИЙ

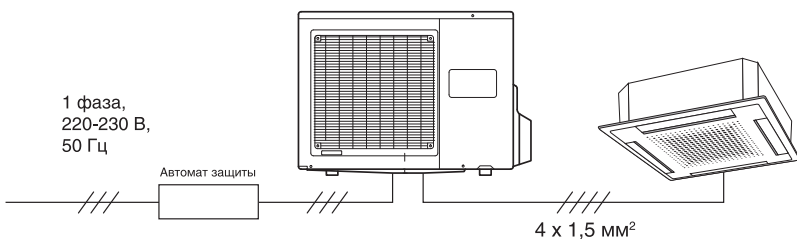

Автомат защиты для:

- AUXG18KRLB, AUXG22KRLB - 25 А
- AUXG24KRLB, AUXG30KRLB, AONG36KRLB - 30 А
- AUXG45KRLB, AUXG54KRLB - 32 А

Кабель силового питания для:

- AUXG18KRLB, AUXG22KRLB, AUXG24KRLB, AUXG30KRLB, AUXG36KRLB - 3 x 4,0 мм²
- AUXG45KRLB, AUXG54KRLB - 3 x 6,0 мм²

Euro Cassette

Компактность и комфорт

AUXG09K, AUXG12K, AUXG14K, AUXG18K,
AUXG22K, AUXG24K



Класс сезонной энергоэффективности

Полное DC-инверторное управление

■ ФУНКЦИОНАЛЬНЫЕ ВОЗМОЖНОСТИ



индикация загрязнения фильтра



подмес свежего воздуха (опция)



автоматическое осушение теплообменника



режим поддержания +10°C в режиме обогрева



бесшумная работа



режим снижения энергопотребления



таймер комфортного сна



программируемый 24-часовой таймер



недельный таймер



индивидуальное кодирование блоков



автоматический перезапуск



защита от предельных температур



дренажный насос



режим для высоких потолков



подключение внутренних блоков к мультисплит-системам

■ ДВУХКАСКАДНЫЙ ВЕНТИЛЯТОР

Деление воздушного потока на 2 части, образуемое вентилятором новой двухкаскадной конструкции, обеспечивает гораздо более равномерное по высоте распределение воздушного потока на выходе из рабочего колеса к испарителю, что увеличивает эффективность теплообмена на 20%.

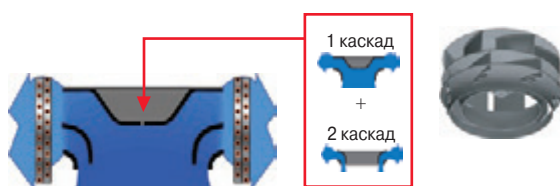

■ ВОЗМОЖНОСТЬ ПОДМЕСА СВЕЖЕГО ВОЗДУХА

Подачу свежего воздуха в кондиционируемое помещение можно осуществить через комплект UTZ-VXAA. Рекомендуемый объем подаваемого свежего воздуха – 10% от расхода воздуха через внутренний блок в максимальном режиме работы.

■ РАБОТА В ШИРОКОМ ДИАПАЗОНЕ ТЕМПЕРАТУР

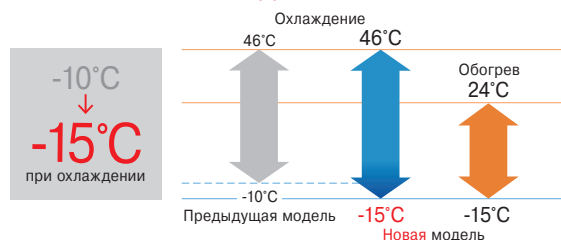

■ ДОПОЛНИТЕЛЬНЫЕ ВОЗМОЖНОСТИ

ПОДКЛЮЧЕНИЕ К ПРОВОДНОМУ ПУЛЬТУ И К «УМНОМУ ДОМУ»

Дополнительный адаптер для подключения проводного пульта не требуется.

+ Проводные и ИК-пульты



UTY-RCRGZ1



UTY-RVNGM



UTY-RNNGM



UTY-LNTG



UTY-RNRGZ3



UTY-RLRG



UTY-RSRG



UTY-RHRG

+ «Умный дом»

UTY-VTGX / UTY-VTGXV – сетевой конвертор для подключения к сети системы VRF GENERAL

FJ-RC-MBS-1 – сетевой конвертор для подключения к Modbus

UTY-VMSX – сетевой конвертор для подключения к Modbus

FJ-RC-KNX-1i – сетевой конвертор для подключения к KNX

UTY-VKSX – сетевой конвертор для подключения к KNX

FJ-RC-WIFI-1 – адаптер для управления через Wi-Fi

UTY-TFSXZ1 – адаптер для управления через Wi-Fi

UTY-XWZXZG – соединительный кабель

UTY-TERX – контроллер внешнего переключения

Модель		AUXG09KVLА	AUXG12KVLА	AUXG14KVLА	AUXG18KVLА	AUXG22KVLА	AUXG24KVLА	
Производительность, кВт	Охлаждение	2,5 (0,9~3,2)	3,5 (0,9~4,4)	4,3 (0,9~5,4)	5,2 (0,9~5,9)	6,0 (0,9~6,7)	6,8 (0,9~8,0)	
	Обогрев	3,2 (0,9~4,7)	4,1 (0,9~5,7)	5,0 (0,9~6,5)	6,0 (0,9~7,5)	7,0 (0,9~8,0)	7,5 (0,9~9,1)	
Потребляемая мощность, кВт	Охлаждение	0,55	0,93	1,28	1,6	1,82	2,21	
	Обогрев	0,79	1,08	1,32	1,66	1,87	2,03	
Энергоэффективность, кВт/кВт	Охлаждение	EER / Класс	4,57 / A	3,76 / A	3,36 / A	3,25 / A	3,3 / A	3,08 / A
		SEER / Класс	6,7 / A++	6,6 / A++	6,5 / A++	6,6 / A++	6,6 / A++	6,1 / A++
	Обогрев	COP / Класс	4,05 / A	3,8 / A	3,79 / A	3,61 / A	3,74 / A	3,69 / A
		SCOP / Класс	4,4 / A+	4,3 / A+	4,4 / A+	4,2 / A+	4,3 / A+	4,0 / A+
Рабочий ток, А	Охлаждение	2,9	4,1	5,6	7	8	9,7	
	Обогрев	4	4,8	5,8	7,3	8,2	8,9	
Электропитание		1 фаза, 230 В, 50 Гц						
Страна подключения		наружный блок						
Максимальная длина фреоновпровода, м		20	25	25	30	30	30	
Максимальный перепад высот, м		15	15	20	20	25	25	
Диаметр жидкостной трубы, мм (дюймы)		6,35 (1/4)	6,35 (1/4)	6,35 (1/4)	6,35 (1/4)	6,35 (1/4)	6,35 (1/4)	
Диаметр газовой трубы, мм (дюймы)		9,52 (3/8)	9,52 (3/8)	9,52 (3/8)	12,7 (1/2)	12,7 (1/2)	12,7 (1/2)	
Внутренний блок		AUXG09KVLА	AUXG12KVLА	AUXG14KVLА	AUXG18KVLА	AUXG22KVLА	AUXG24KVLА	
Расход воздуха (максимальный/тихий), м³/ч	Охлаждение	540 / 390	600 / 410	680 / 410	680 / 410	830 / 450	930 / 450	
	Обогрев	540 / 390	600 / 410	800 / 450	800 / 450	860 / 530	930 / 530	
Осушение, л/ч		0,6	1,2	1,5	2,2	2,6	2,7	
Уровень звукового давления (максимальный/тихий), дБ(А)	Охлаждение	33/27	37/27	38/27	38/26	44/30	49/30	
	Обогрев	34/27	37/29	43/30	43/30	45/33	49/33	
Диаметр дренажной трубы, мм		Внутренний / наружный 25/32						
Размеры (В x Ш x Г), мм	Без упаковки	245 x 570 x 570						
	В упаковке	265 x 730 x 625						
Вес, кг	Без упаковки	15						
	В упаковке	19						
Декоративная панель		UTG-UFGF-W	UTG-UFGF-W	UTG-UFGF-W	UTG-UFGF-W	UTG-UFGF-W	UTG-UFGF-W	
Размеры (В x Ш x Г), мм	Без упаковки	49 x 620 x 620						
	В упаковке	120 x 765 x 755						
Вес, кг	Без упаковки	2,3						
	В упаковке	4,5						
Наружный блок		AONG09KBTB	AONG12KBTB	AONG14KBTB	AONG18KBTB	AONG22KBTB	AONG24KBTB	
Расход воздуха (максимальный), м³/ч		1480	1580	1670	2160	2240	2700	
Уровень звукового давления, дБ(А)	Охлаждение	46	47	49	50	51	53	
	Обогрев	46	47	49	50	51	54	
Гарантированный диапазон рабочих температур наружного воздуха, °С	Охлаждение	-15~+46						
	Обогрев	-15~+24						
Заводская заправка хладагента (до 15 м), г		850	850	850	1020	1250	1250	
Дополнительная заправка хладагента, г/м		20	20	20	20	20	20	
Размеры (В x Ш x Г), мм	Без упаковки	542 x 799 x 290	542 x 799 x 290	542 x 799 x 290	632 x 799 x 290	632 x 799 x 290	716 x 820 x 315	
	В упаковке	602 x 940 x 375	602 x 940 x 375	602 x 940 x 375	692 x 940 x 375	692 x 940 x 375	776 x 961 x 450	
Вес, кг	Без упаковки	32	33	33	36	38	42	
	В упаковке	35	37	37	40	42	46	

■ СЕРВИС

СЕРВИС

Адаптер и программа для расширенной компьютерной сервисной диагностики UTY-ASSX.
Бесплатное приложение Mobile Technician для iOS и Android с базой данных по кодам ошибок и рекомендациями по их устранению.

ПРОЧЕЕ

UTY-YDZB – заглушка для воздуховыпускного отверстия
UTZ-VXAA – комплект для подмеса свежего воздуха
UTZ-KXGC – комплект изоляции для работы в условиях повышенной влажности
UTY-XCSX – плата с дополнительными разъемами in/out для внешнего управления
UTZ-GXRA – бокс для установки платы UTY-XCSX

■ ГАБАРИТНЫЕ РАЗМЕРЫ (мм)

Модель	A	B	C
AUXG09KVLА	245	570	570
AUXG12KVLА			
AUXG14KVLА			
AUXG18KVLА			
AUXG22KVLА			
AUXG24KVLА			

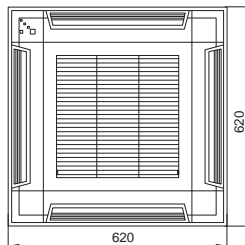
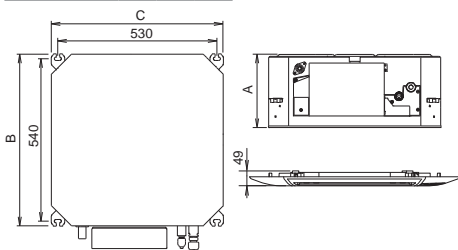

Модель	A	B	C	D	E
AONG09KBTB	542	799	290	580	330
AONG12KBTB					
AONG14KBTB					
AONG18KBTB	632	799	290	580	330
AONG22KBTB					
AONG24KBTB	716	820	315	600	330

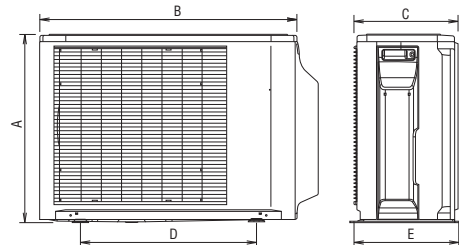

■ СХЕМЫ ЭЛЕКТРИЧЕСКИХ СОЕДИНЕНИЙ

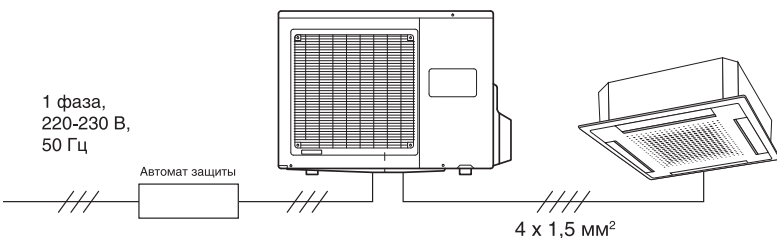

Автомат защиты для:
AUXG09KVLА, AUXG12KVLА, AUXG14KVLА - 16 А
AUXG18KVLА, AUXG22KVLА, AUXG24KVLА - 20 А

Кабель силового питания для:
AUXG09KVLА, AUXG12KVLА, AUXG14KVLА - 3 x 1,5 мм²
AUXG18KVLА, AUXG22KVLА, AUXG24KVLА - 3 x 2,5 мм²

AUXG09K, AUXG12K, AUXG14K, AUXG18K,
AUXG22K, AUXG24K



Класс сезонной энергоэффективности

Полное DC-инверторное управление

■ ФУНКЦИОНАЛЬНЫЕ ВОЗМОЖНОСТИ



индикация загрязнения фильтра



подмес свежего воздуха (опция)



автоматическое осушение теплообменника



режим поддержания +10 °C в режиме обогрева



бесшумная работа



режим снижения энергопотребления



таймер комфортного сна



программируемый 24-часовой таймер



недельный таймер



индивидуальное кодирование блоков



автоматический перезапуск



защита от предельных температур



дренажный насос



режим для высоких потолков



подключение внутренних блоков к мультисплит-системам

■ УДОБСТВО ОБСЛУЖИВАНИЯ

Доступ к блоку управления осуществляется через соседнюю ячейку подвесного потолка - быстро и удобно.

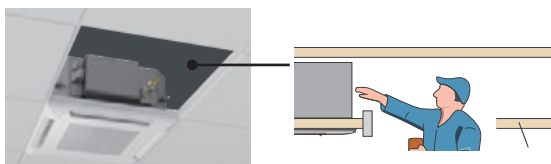

Заборная решетка декоративной панели может быть развернута для открытия в любую сторону, что делает обслуживание еще проще.



■ КОМПАКТНЫЙ ДИЗАЙН

Благодаря компактным размерам (570x570 мм) внутренние блоки легко встраиваются в стандартную ячейку подвесного потолка (590x590 мм).

■ ВСТРОЕННЫЙ ДРЕНАЖНЫЙ НАСОС

В сплит-системах кассетного типа дренажный насос всегда идет в комплекте с внутренними блоками и не требует дополнительного монтажа.



■ ДОПОЛНИТЕЛЬНЫЕ ВОЗМОЖНОСТИ

ПОДКЛЮЧЕНИЕ К ПРОВОДНОМУ ПУЛЬТУ И К «УМНОМУ ДОМУ»

Дополнительный адаптер для подключения проводного пульта не требуется.

+ Проводные и ИК-пульты



UTY-RCRGZ1



UTY-RVNGM



UTY-RNNGM



UTY-LNTG



UTY-RNRGZ3



UTY-RLRG



UTY-RSRG



UTY-RHRG

+ «Умный дом»

UTY-VTGX / UTY-VTGXV – сетевой конвертор для подключения к сети системы VRF GENERAL

FJ-RC-MBS-1 – сетевой конвертор для подключения к Modbus

UTY-VMSX – сетевой конвертор для подключения к Modbus

FJ-RC-KNX-1i – сетевой конвертор для подключения к KNX

UTY-VKSX – сетевой конвертор для подключения к KNX

FJ-RC-WIFI-1 – адаптер для управления через Wi-Fi

UTY-TFSXZ1 – адаптер для управления через Wi-Fi

UTY-XWZXZG – соединительный кабель

UTY-TERX – контроллер внешнего переключения

Модель		AUXG09KVLA	AUXG12KVLA	AUXG14KVLA	AUXG18KVLA	AUXG22KVLA	AUXG24KVLA	
Производительность, кВт	Охлаждение	2,5 (0,9~2,7)	3,5 (0,9~3,7)	4,3 (0,9~4,5)	5,2 (0,9~5,4)	6,0 (0,9~6,3)	6,8 (0,9~7,4)	
	Обогрев	3,2 (0,9~3,9)	4,1 (0,9~4,4)	5,0 (0,9~5,3)	6,0 (0,9~6,3)	7,0 (0,9~7,4)	7,5 (0,9~8,6)	
Потребляемая мощность, кВт	Охлаждение	0,68	1,09	1,37	1,69	1,95	2,26	
	Обогрев	0,88	1,17	1,42	1,72	2	2,08	
Энергоэффективность, кВт/кВт	Охлаждение	EER / Класс	3,68 / A	3,21 / A	3,14 / A	3,08 / A	3,08 / A	3,01 / A
		SEER / Класс	6,2 / A++	6,1 / A++	6,5 / A++	6,1 / A++	6,1 / A++	5,9 / A+
	Обогрев	COP / Класс	3,64 / A	3,5	3,52 / A	3,49 / A	3,50 / A	3,61 / A
		SCOP / Класс	4,0 / A+	4,0 / A+	4,4 / A+	3,9 / A+	3,9 / A+	3,8 / A
Рабочий ток, А	Охлаждение	3,4	5,2	6,4	7,8	8,6	12,6	
	Обогрев	4,4	5,8	6,6	7,9	8,8	12,6	
Электропитание		1 фаза, 230 В, 50 Гц						
Страна подключения		наружный блок						
Максимальная длина фреонапровода, м		15	15	20	20	25	30	
Максимальный перепад высот, м		15	15	15	15	20	25	
Диаметр жидкостной трубы, мм (дюймы)		6,35 (1/4)	6,35 (1/4)	6,35 (1/4)	6,35 (1/4)	6,35 (1/4)	6,35 (1/4)	
Диаметр газовой трубы, мм (дюймы)		9,52 (3/8)	9,52 (3/8)	9,52 (3/8)	12,7 (1/2)	12,7 (1/2)	12,7 (1/2)	
Внутренний блок		AUXG09KVLA	AUXG12KVLA	AUXG14KVLA	AUXG18KVLA	AUXG22KVLA	AUXG24KVLA	
Расход воздуха (максимальный/тихий), м³/ч	Охлаждение	540 / 390	600 / 410	680 / 410	680 / 410	830 / 450	930 / 450	
	Обогрев	540 / 390	600 / 410	800 / 450	800 / 450	860 / 530	930 / 530	
Осушение, л/ч		0,6	1,2	1,5	2,2	2,6	2,7	
Уровень звукового давления (максимальный/тихий), дБ(А)	Охлаждение	33/27	37/27	38/27	38/26	44/30	49/30	
	Обогрев	34/27	37/29	43/30	43/30	45/33	49/33	
Диаметр дренажной трубы, мм		Внутренний / наружный 25/32						
Размеры (В x Ш x Г), мм	Без упаковки	245 x 570 x 570						
	В упаковке	265 x 730 x 625						
Вес, кг	Без упаковки	15						
	В упаковке	19						
Декоративная панель		UTG-UFGF-W	UTG-UFGF-W	UTG-UFGF-W	UTG-UFGF-W	UTG-UFGF-W	UTG-UFGF-W	
Размеры (В x Ш x Г), мм	Без упаковки	49 x 620 x 620						
	В упаковке	120 x 765 x 755						
Вес, кг	Без упаковки	2,3						
	В упаковке	4,5						
Наружный блок		AONG09KATA	AONG12KATA	AONG14KATA	AONG18KATA	AONG22KATA	AONG24KATA	
Расход воздуха (максимальный), м³/ч		1610	1630	1670	1840	2240	2885	
Уровень звукового давления, дБ(А)	Охлаждение	47	49	50	51	52	54	
	Обогрев	48	50	51	52	53	55	
Гарантированный диапазон рабочих температур наружного воздуха, °С	Охлаждение	-15~+46						
	Обогрев	-15~+24						
Заводская заправка хладагента (до 15 м), г		600	700	850	900	1100	1250	
Дополнительная заправка хладагента, г/м		20	20	20	20	20	20	
Размеры (В x Ш x Г), мм	Без упаковки	541 x 663 x 290	541 x 663 x 290	542 x 799 x 290	542 x 799 x 290	632 x 799 x 290	632 x 799 x 290	
	В упаковке	602 x 804 x 375	602 x 804 x 375	602 x 940 x 375	602 x 940 x 375	692 x 940 x 375	692 x 940 x 375	
Вес, кг	Без упаковки	23	25	32	33	36	38	
	В упаковке	27	29	36	36	40	42	

■ СЕРВИС

СЕРВИС

Адаптер и программа для расширенной компьютерной сервисной диагностики UTU-ASSX.
Бесплатное приложение Mobile Technician для iOS и Android с базой данных по кодам ошибок и рекомендациями по их устранению.

ПРОЧЕЕ

UTU-YDZB – заглушка для воздуховыпускного отверстия
UTZ-VXAA – комплект для подмеса свежего воздуха
UTZ-KXGC – комплект изоляции для работы в условиях повышенной влажности
UTY-XCSX – плата с дополнительными разъемами in/out для внешнего управления
UTZ-GXRA – бокс для установки платы UTY-XCSX

■ ГАБАРИТНЫЕ РАЗМЕРЫ (мм)

Модель	A	B	C
AUXG09KVLA	245	570	570
AUXG12KVLA			
AUXG14KVLA			
AUXG18KVLA			
AUXG22KVLA			
AUXG24KVLA			

Модель	A	B	C	D	E
AONG09KATA	541	663	290	450	330
AONG12KATA					
AONG14KATA					
AONG18KATA					
AONG22KATA					
AONG24KATA					

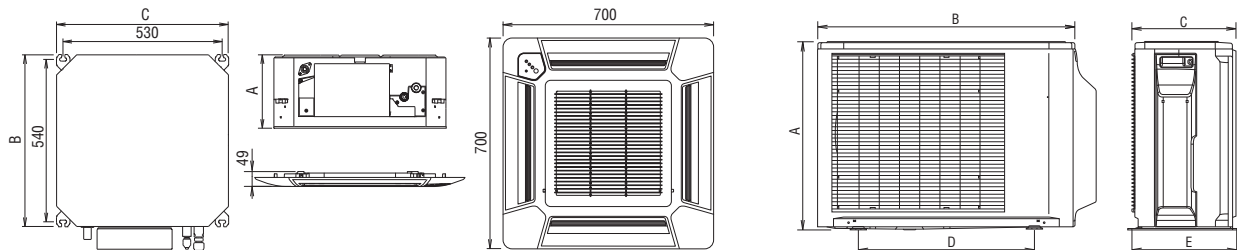

■ СХЕМЫ ЭЛЕКТРИЧЕСКИХ СОЕДИНЕНИЙ

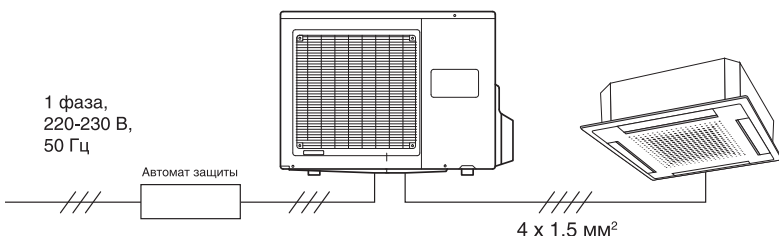

Автомат защиты для:
AUXG09KVLA, AUXG12KVLA, AUXG14KVLA - 16 А
AUXG18KVLA, AUXG22KVLA, AUXG24KVLA - 20 А

Кабель силового питания для:
AUXG09KVLA, AUXG12KVLA, AUXG14KVLA - 3 x 1,5 мм²
AUXG18KVLA, AUXG22KVLA, AUXG24KVLA - 3 x 2,5 мм²

Slim Duct

Ультеракомпактный блок

ARXG09K, ARXG12K, ARXG14K, ARXG18K

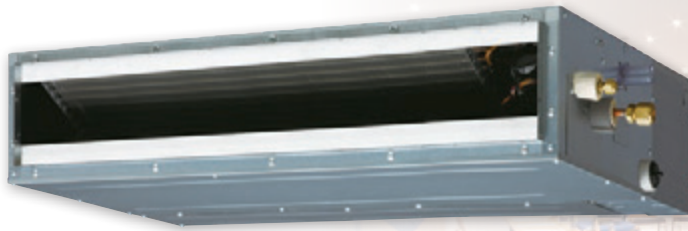

Класс сезонной энергоэффективности

Полное DC-инверторное управление

Сплит-система

■ ФУНКЦИОНАЛЬНЫЕ ВОЗМОЖНОСТИ



воздушный фильтр тонкой очистки



подмес свежего воздуха (опция)



автоматическое осушение теплообменника



распределение воздуха через воздуховоды



бесшумная работа



режим снижения энергопотребления



недельный таймер



групповой пульт управления



автоматический перезапуск



автоматический выбор режима



защита от предельных температур



дренажный насос



подключение внутренних блоков к мультисплит-системам

■ УНИКАЛЬНЫЙ ДИЗАЙН

Высота блока всего 198 мм, поэтому он может быть установлен в ограниченном пространстве. При запотолочной установке забор воздуха можно осуществлять как с нижней, так и с тыльной стороны внутреннего блока. Канальные сплит-системы имеют в стандартной комплектации воздушные фильтры тонкой очистки.

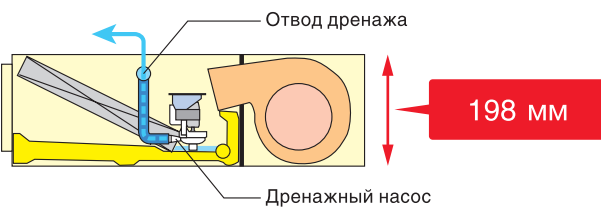

■ РАБОТА В ШИРОКОМ ДИАПАЗОНЕ ТЕМПЕРАТУР

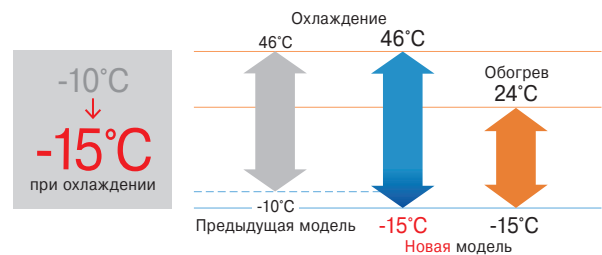

■ ДОПОЛНИТЕЛЬНЫЕ ВОЗМОЖНОСТИ

ПОДКЛЮЧЕНИЕ К ПРОВОДНОМУ ПУЛЬТУ И К «УМНОМУ ДОМУ»

Дополнительный адаптер для подключения проводного пульта или внешнего управления не требуется.

+ Проводные и ИК-пульта



UTY-RCRGZ1



UTY-RVNGM



UTY-RNNGM



UTY-LBTGM



UTY-RNRGZ3



UTY-RLRG



UTY-RSRG



UTY-RHRG

+ «Умный дом»

UTY-VTGX / UTY-VTGXV – сетевой конвертор для подключения к сети системы VRF GENERAL

FJ-RC-MBS-1 – сетевой конвертор для подключения к Modbus

UTY-VMSX – сетевой конвертор для подключения к Modbus

FJ-RC-KNX-1i – сетевой конвертор для подключения к KNX

UTY-VKSX – сетевой конвертор для подключения к KNX

FJ-RC-WIFI-1 – адаптер для управления через Wi-Fi

UTY-TFSXZ1 – адаптер для управления через Wi-Fi

UTY-XWZXZG – соединительный кабель

UTY-TERX – контроллер внешнего переключения

БЫТОВЫЕ СПЛИТ-СИСТЕМЫ

Модель		ARXG09KLLAP	ARXG12KLLAP	ARXG14KLLAP	ARXG18KLLAP	
Производительность, кВт	Охлаждение	2,5 (0,9~3,2)	3,5 (0,9~4,4)	4,3 (0,9~5,4)	5,2 (0,9~5,9)	
	Обогрев	3,2 (0,9~4,7)	4,1 (0,9~5,7)	5,0 (0,9~6,5)	6,0 (0,9~7,5)	
Потребляемая мощность, кВт	Охлаждение	0,6	0,93	1,28	1,55	
	Обогрев	0,79	1,08	1,32	1,62	
Энергоэффективность, кВт/кВт	Охлаждение	EER / Класс	4,17 / A	3,76 / A	3,36 / A	3,35 / A
		SEER / Класс	6,2 / A++	6,1 / A++	5,8 / A+	6,2 / A++
	Обогрев	COP / Класс	4,05 / A	3,8 / A	3,79 / A	3,7 / A
		SCOP / Класс	4,3 / A+	4,0 / A+	3,9 / A	4,1 / A+
Рабочий ток, А	Охлаждение	3,1	4,1	5,6	6,8	
	Обогрев	4	4,8	5,8	7,1	
Электропитание		1 фаза, 230 В, 50 Гц				
Сторона подключения		наружный блок				
Максимальная длина фреонапровода, м		20	25	25	30	
Максимальный перепад высот, м		15	15	20	20	
Диаметр жидкостной трубы, мм (дюймы)		6,35 (1/4)	6,35 (1/4)	6,35 (1/4)	6,35 (1/4)	
Диаметр газовой трубы, мм (дюймы)		9,52 (3/8)	9,52 (3/8)	9,52 (3/8)	12,7 (1/2)	
Внутренний блок		ARXG09KLLAP	ARXG12KLLAP	ARXG14KLLAP	ARXG18KLLAP	
Расход воздуха (максимальный/тихий), м³/ч	Охлаждение	600 / 450	650 / 480	800 / 480	940 / 750	
	Обогрев	600 / 450	650 / 480	800 / 480	940 / 750	
Статическое давление вентилятора, Па		от 0 до 90				
Осушение, л/ч		0,7	1,3	1,5	2	
Уровень звукового давления (максимальный/тихий), дБ(А)	Охлаждение	28/25	29/25	32/26	32/27	
	Обогрев	28/24	29/24	32/25	32/27	
Диаметр дренажной трубы, мм		Внутренний / наружный 25/32				
Размеры (В x Ш x Г), мм	Без упаковки	198 x 700 x 620	198 x 700 x 620	198 x 700 x 620	198 x 900 x 620	
	В упаковке	276 x 968 x 772	276 x 968 x 772	276 x 968 x 772	276 x 1168 x 772	
Вес, кг	Без упаковки	17	17	17	20	
	В упаковке	22	22	22	26	
Наружный блок		АОНГ09КВТВ	АОНГ12КВТВ	АОНГ14КВТВ	АОНГ18КВТВ	
Расход воздуха (максимальный), м³/ч		1480	1580	1670	2160	
Уровень звукового давления, дБ(А)	Охлаждение	46	47	49	50	
	Обогрев	46	47	49	50	
Гарантированный диапазон рабочих температур наружного воздуха, °С		Охлаждение от -10 до +46 Обогрев от -15 до +24				
Заводская заправка хладагента (до 15 м), г		850	850	850	1020	
Дополнительная заправка хладагента, г/м		20	20	20	20	
Размеры (В x Ш x Г), мм	Без упаковки	542 x 799 x 290	542 x 799 x 290	542 x 799 x 290	632 x 799 x 290	
	В упаковке	602 x 940 x 375	602 x 940 x 375	602 x 940 x 375	692 x 940 x 375	
Вес, кг	Без упаковки	32	33	33	36	
	В упаковке	35	37	37	40	

■ СЕРВИС

СЕРВИС

Адаптер и программа для расширенной компьютерной сервисной диагностики UTU-ASSX.
Бесплатное приложение Mobile Technician для iOS и Android с базой данных по кодам ошибок и рекомендациями по их устранению.

ПРОЧЕЕ

UTY-XSZX – выносной датчик температуры
UTD-GXTA-W – регулируемые жалюзи для ARXG09–14
UTD-GXTB-W – регулируемые жалюзи для ARXG18
UTZ-VXAA – комплект для подмеса свежего воздуха

■ ГАБАРИТНЫЕ РАЗМЕРЫ (мм)

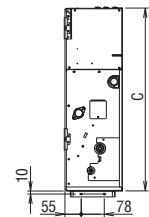
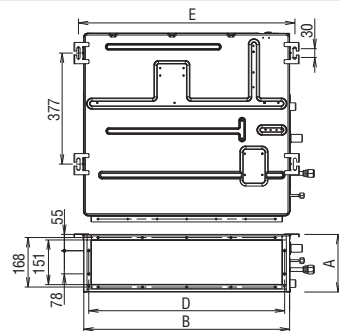

Модель	A	B	C	D	E
ARXG09KLLAP					
ARXG12KLLAP	198	700	620	650	734
ARXG14KLLAP					
ARXG18KLLAP	198	900	620	850	934

Модель	A	B	C	D	E
АОНГ09КВТВ					
АОНГ12КВТВ	542	799	290	580	330
АОНГ14КВТВ					
АОНГ18КВТВ	632	799	290	580	330

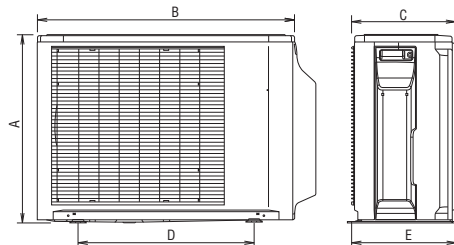

■ СХЕМЫ ЭЛЕКТРИЧЕСКИХ СОЕДИНЕНИЙ

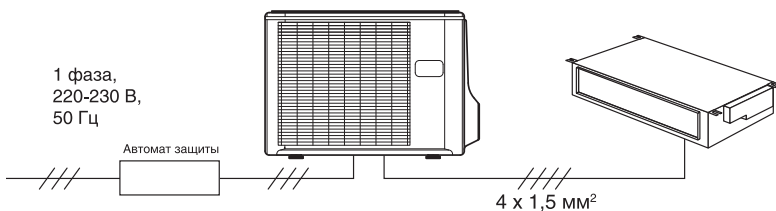

Автомат защиты для:

ARXG09KLLAP, ARXG12KLLAP, ARXG14KLLAP - 16 А
ARXG18KLLAP - 20 А

Кабель силового питания для:

ARXG09KLLAP, ARXG12KLLAP - 3 x 1,5 мм²
ARXG14KLLAP, ARXG18KLLAP - 3 x 2,5 мм²

Slim Duct Eco

Ультеракомпактный блок

ARXG09K, ARXG12K, ARXG14K, ARXG18K

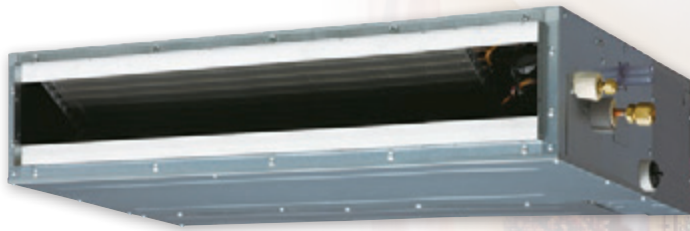

Класс сезонной энергоэффективности

Полное DC-инверторное управление

■ ФУНКЦИОНАЛЬНЫЕ ВОЗМОЖНОСТИ



воздушный фильтр тонкой очистки



подмес свежего воздуха (опция)



автоматическое осушение теплообменника



распределение воздуха через воздуховоды



бесшумная работа



режим снижения энергопотребления



недельный таймер



групповой пульт управления



автоматический перезапуск



автоматический выбор режима



защита от предельных температур



дренажный насос



подключение внутренних блоков к мультисплит-системам

■ КОМПАКТНЫЙ ДИЗАЙН



Высота
198 мм
Встроенный дренажный насос

Классическая модель
40 кг

Новая модель
33 кг



Вес
-17.5%

■ РЕГУЛИРУЕМЫЙ НАПОР ВОЗДУХА

Несмотря на компактные размеры внутренние блоки имеют широкие возможности по регулировке напора воздушного потока: от 0 до 90 Па, позволяя подключить воздуховоды большой протяженности.

■ ДРЕНАЖНАЯ ПОМПА

Отвод конденсата осуществляется принудительно с помощью дренажной помпы, установленной внутри кондиционера. Максимальная высота подъема сконденсировавшейся воды составляет 850 мм.

■ УНИВЕРСАЛЬНЫЙ МОНТАЖ

Внутренние блоки имеют возможность как горизонтального, так и вертикального монтажа. Это обеспечивается наличием в конструкции кондиционера двойного дренажного поддона и встроенного дренажного насоса.

■ ДОПОЛНИТЕЛЬНЫЕ ВОЗМОЖНОСТИ

ПОДКЛЮЧЕНИЕ К ПРОВОДНОМУ ПУЛЬТУ И К «УМНОМУ ДОМУ»

Дополнительный адаптер для подключения проводного пульта или внешнего управления не требуется.

+ Проводные и ИК-пульта



UTY-RCRGZ1



UTY-RVNGM



UTY-RNNGM



UTY-LBTGM



UTY-RNRGZ3



UTY-RLRG



UTY-RSRG



UTY-RHRG

+ «Умный дом»

UTY-VTGX / UTY-VTGXV – сетевой конвертор для подключения к сети системы VRF GENERAL

FJ-RC-MBS-1 – сетевой конвертор для подключения к Modbus

UTY-VMSX – сетевой конвертор для подключения к Modbus

FJ-RC-KNX-1i – сетевой конвертор для подключения к KNX

UTY-VKSX – сетевой конвертор для подключения к KNX

FJ-RC-WIFI-1 – адаптер для управления через Wi-Fi

UTY-TFSXZ1 – адаптер для управления через Wi-Fi

UTY-XWZXZG – соединительный кабель

UTY-TERX – контроллер внешнего переключения

БЫТОВЫЕ СПЛИТ-СИСТЕМЫ

Модель		ARXG09KLLAP	ARXG12KLLAP	ARXG14KLLAP	ARXG18KLLAP	
Производительность, кВт	Охлаждение	2,5 (0,9~2,7)	3,5 (0,9~3,7)	4,3 (0,9~4,5)	5,2 (0,9~5,4)	
	Обогрев	3,2 (0,9~3,9)	4,1 (0,9~4,4)	5,0 (0,9~5,3)	6,0 (0,9~6,3)	
Потребляемая мощность, кВт	Охлаждение	0,69	1,09	1,37	1,66	
	Обогрев	0,88	1,17	1,42	1,71	
Энергоэффективность, кВт/кВт	Охлаждение	EER / Класс	3,62 / A	3,21 / A	3,14 / A	3,13 / A
		SEER / Класс	5,9 / A+	5,8 / A+	5,6 / A+	5,8 / A+
	Обогрев	COP / Класс	3,64 / A	3,5 / A	3,52 / A	3,51 / A
		SCOP / Класс	3,8 / A	3,8 / A	3,8 / A	3,8 / A
Рабочий ток, А	Охлаждение	3,4	5,2	6,4	7,6	
	Обогрев	4,4	5,8	6,6	7,9	
Электропитание		1 фаза, 230 В, 50 Гц				
Сторона подключения		наружный блок				
Максимальная длина фреонапровода, м		15	15	20	20	
Максимальный перепад высот, м		15	15	15	15	
Диаметр жидкостной трубы, мм (дюймы)		6,35 (1/4)	6,35 (1/4)	6,35 (1/4)	6,35 (1/4)	
Диаметр газовой трубы, мм (дюймы)		9,52 (3/8)	9,52 (3/8)	9,52 (3/8)	12,7 (1/2)	
Внутренний блок		ARXG09KLLAP	ARXG12KLLAP	ARXG14KLLAP	ARXG18KLLAP	
Расход воздуха (максимальный/тихий), м³/ч	Охлаждение	600 / 450	650 / 480	800 / 480	940 / 750	
	Обогрев	600 / 450	650 / 480	800 / 480	940 / 750	
Статическое давление вентилятора, Па		от 0 до 90				
Осушение, л/ч		0,7	1,3	1,5	2	
Уровень звукового давления (максимальный/тихий), дБ(А)	Охлаждение	28/25	29/25	32/26	32/27	
	Обогрев	28/24	29/24	32/25	32/27	
Диаметр дренажной трубы, мм		Внутренний / наружный 25/32				
Размеры (В x Ш x Г), мм	Без упаковки	198 x 700 x 620	198 x 700 x 620	198 x 700 x 620	198 x 900 x 620	
	В упаковке	276 x 968 x 772	276 x 968 x 772	276 x 968 x 772	276 x 1168 x 772	
Вес, кг	Без упаковки	17	17	17	20	
	В упаковке	22	22	22	26	
Наружный блок		АОНГ09КАТА	АОНГ12КАТА	АОНГ14КАТА	АОНГ18КАТА	
Расход воздуха (максимальный), м³/ч		1610	1630	1670	1710	
Уровень звукового давления, дБ(А)	Охлаждение	47	49	50	51	
	Обогрев	48	50	51	52	
Гарантированный диапазон рабочих температур наружного воздуха, °С		-10~+46 -15~+24				
Заводская заправка хладагента (до 15 м), г		600	700	850	900	
Дополнительная заправка хладагента, г/м		20	20	20	20	
Размеры (В x Ш x Г), мм	Без упаковки	541 x 663 x 290	541 x 663 x 290	542 x 799 x 290	542 x 799 x 290	
	В упаковке	602 x 804 x 375	602 x 804 x 375	602 x 940 x 375	602 x 940 x 375	
Вес, кг	Без упаковки	23	25	32	33	
	В упаковке	27	29	36	36	

■ СЕРВИС

СЕРВИС

Адаптер и программа для расширенной компьютерной сервисной диагностики UTU-ASSX.
Бесплатное приложение Mobile Technician для iOS и Android с базой данных по кодам ошибок и рекомендациями по их устранению.

ПРОЧЕЕ

UTY-XSZX – выносной датчик температуры
UTD-GXTA-W – регулируемые жалюзи для ARXG09 – 14
UTD-GXTB-W – регулируемые жалюзи для ARXG18
UTZ-VXAA – комплект для подмеса свежего воздуха

■ ГАБАРИТНЫЕ РАЗМЕРЫ (мм)

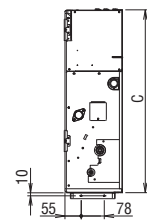
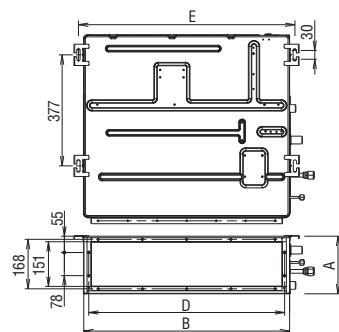

Модель	A	B	C	D	E
ARXG09KLLAP	198	700	620	650	734
ARXG12KLLAP	198	900	620	850	934

Модель	A	B	C	D	E
АОНГ09КАТА	541	663	290	450	330
АОНГ12КАТА	542	799	290	580	330

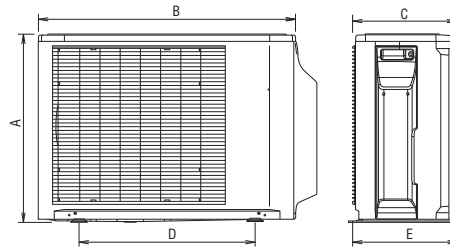

■ СХЕМЫ ЭЛЕКТРИЧЕСКИХ СОЕДИНЕНИЙ

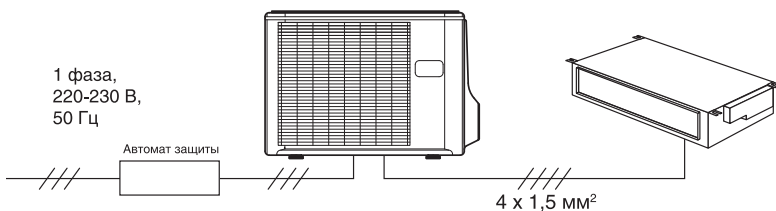

Автомат защиты для:

ARXG09KLLAP, ARXG12KLLAP, ARXG14KLLAP - 16 А
ARXG18KLLAP - 20 А

Кабель силового питания для:

ARXG09KLLAP, ARXG12KLLAP - 3 x 1,5 мм²
ARXG14KLLAP, ARXG18KLLAP - 3 x 2,5 мм²

Duct

Расширенный диапазон напора

ОДНОФАЗНЫЕ МОДЕЛИ



ARXG12KHTAP, ARXG14KHTAP



ARXG18KHTAP, ARXG22KHTAP, ARXG24KHTAP, ARXG30KHTAP



ARXG36KHTAP, ARXG45KHTAP, ARXG54KHTAP



Класс сезонной энергоэффективности

Полное DC-инверторное управление

ФУНКЦИОНАЛЬНЫЕ ВОЗМОЖНОСТИ



воздушный фильтр тонкой очистки (опция)



подмес свежего воздуха (опция)



автоматическое осушение теплообменника



автоматическое регулирование воздушного потока



распределение воздуха через воздуховоды



бесшумная работа



режим снижения энергопотребления



недельный таймер



групповой пульт управления



автоматический перезапуск



автоматический выбор режима



защита от предельных температур



дренажный насос

ВЫСОКАЯ ЭНЕРГОЭФФЕКТИВНОСТЬ

За счет оптимизации конструкции внутреннего блока (теплообменник V-образной формы большой площади, стабилизатор воздушного потока и высокопроизводительный DC-двигатель вентилятора) достигнута высокая эффективность работы и низкий уровень шума.

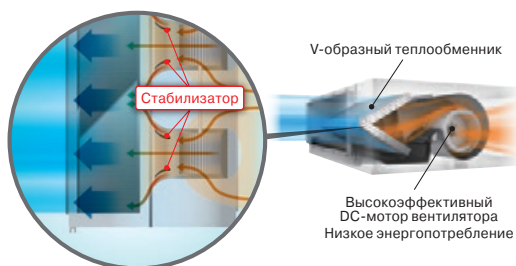

V-образный теплообменник

Стабилизатор

Высокоэффективный DC-мотор вентилятора
Низкое энергопотребление

АВТОРЕГУЛИРОВКА НАПОРА ВОЗДУШНОГО ПОТОКА

Регулировка напора воздуха осуществляется с пульта управления в диапазоне от 30 до 200 Па с шагом в 10 Па. Данная функция существенно упрощает проектирование и пусконаладку системы воздуховодов с любым сопротивлением.

ПРОСТОЙ МОНТАЖ

Монтаж и сервис стали удобнее:

- дренажный насос легко снимается сбоку;
- легкий доступ к электрическому отсеку;
- сохранение историй аварий в журнале ошибок.

ДОПОЛНИТЕЛЬНЫЕ ВОЗМОЖНОСТИ

ПОДКЛЮЧЕНИЕ К ПРОВОДНОМУ ПУЛЬТУ И К «УМНОМУ ДОМУ»

Дополнительный адаптер для подключения проводного пульта не требуется.

+ Проводные и ИК-пульта



UTY-RCRGZ1



UTY-RVNGM



UTY-RNNGM



UTY-LBTGM



UTY-RNRGZ3



UTY-RLRG



UTY-RSRG



UTY-RHRG

+ «Умный дом»

UTY-VTGX / UTY-VTGXV – сетевой конвертор для подключения к сети системы VRF GENERAL

FJ-RC-MBS-1 – сетевой конвертор для подключения к Modbus

UTY-VMSX – сетевой конвертор для подключения к Modbus

FJ-RC-KNX-1i – сетевой конвертор для подключения к KNX

UTY-VKSX – сетевой конвертор для подключения к KNX

FJ-RC-WIFI-1 – адаптер для управления через Wi-Fi

UTY-TFSXZ1 – адаптер для управления через Wi-Fi

UTY-XWZXZG – соединительный кабель

UTY-TERX – контроллер внешнего переключения

UTY-XWZXZ3 – соединительный кабель для моделей 30-54k

БЫТОВЫЕ СПЛИТ-СИСТЕМЫ

Модель		ARXG12KHTAP	ARXG14KHTAP	ARXG18KHTAP	ARXG22KHTAP	ARXG24KHTAP	ARXG30KHTAP	ARXG36KHTAP	ARXG45KHTAP	ARXG54KHTAP	
Производительность, кВт	Охлаждение	3,5 (0,9-4,4)	4,3 (0,9-5,4)	5,2 (0,9-5,9)	6,0 (0,9-6,7)	6,8 (0,9-8,0)	8,5 (2,8-10,0)	9,5 (2,8-11,2)	12,1 (4,0-14,0)	13,4 (4,5-14,5)	
	Обогрев	4,1 (0,9-5,7)	5,0 (0,9-6,5)	6,0 (0,9-7,5)	7,0 (0,9-8,0)	7,5 (0,9-9,1)	10,0 (2,7-11,2)	10,8 (2,7-12,7)	13,5 (4,2-16,2)	15,5 (4,7-16,5)	
Потребляемая мощность, кВт	Охлаждение	0,87	1,17	1,36	1,71	1,89	2,65	2,86	3,53	4,42	
	Обогрев	1	1,25	1,56	1,81	1,85	2,63	2,48	3,37	3,89	
Энергоэффективность, кВт/кВт	Охлаждение EER / Класс	4,02 / A	3,68 / A	3,82 / A	3,51 / A	3,6 / A	3,21 / A	3,32 / A	3,43 / A	3,03 / A	
	Обогрев SEER / Класс	6,3 / A++	6,2 / A++	6,5 / A++	6,5 / A++	6,5 / A++	6,23 / A++	6,1 / A++	н.д.	н.д.	
	Обогрев SCOP / Класс	4,1 / A+	4 / A+	3,85 / A	3,87 / A	4,06 / A	3,8 / A	3,74 / A	4,01 / A	3,98 / A	
Рабочий ток, А	Охлаждение	3,9	5,1	6	7,5	8,3	11,7	12,6	15,5	19,4	
	Обогрев	4,4	5,5	6,8	8	8,1	11,7	11	14,8	17,1	
Электропитание		1 фаза, 230 В, 50 Гц									
Сторона подключения		наружный блок									
Максимальная длина фреонпровода, м		25	25	30	30	30	50	50	50	50	
Максимальный перепад высот, м		20	20	20	25	25	30	30	30	30	
Диаметр жидкостной трубы, мм (дюймы)		6,35 (1/4)	6,35 (1/4)	6,35 (1/4)	6,35 (1/4)	6,35 (1/4)	9,52 (3/8)	9,52 (3/8)	9,52 (3/8)	9,52 (3/8)	
Диаметр газовой трубы, мм (дюймы)		9,52 (3/8)	9,52 (3/8)	12,7 (1/2)	12,7 (1/2)	12,7 (1/2)	15,88 (5/8)	15,88 (5/8)	15,88 (5/8)	15,88 (5/8)	
Внутренний блок											
Расход воздуха (максимальный/тихий), м³/ч		850 / 510	950 / 570	1050 / 630	1050 / 630	1360 / 680	1700 / 1070	2050 / 1070	2550 / 1430	2550 / 1430	
Статическое давление вентилятора, Па		от 30 до 200									
Осушение, л/ч		0,7	0,9	1,2	1,5	1,8	2,3	2	2,6	3,7	
Уровень звукового давления (максимальный/тихий), дБ(А)	Охлаждение	32/24	33/25	28/20	28/20	32/21	36/29	36/26	39/29	39/29	
	Обогрев	32/24	33/25	28/20	28/20	32/21	36/29	36/26	39/29	39/29	
Диаметр дренажной трубы, мм		Внутренний / наружный 25/32									
Размеры (В x Ш x Г), мм	Без упаковки	300 x 700 x 700			300 x 1000 x 700			300 x 1400 x 700			
	В упаковке	400 x 938 x 875			400 x 1238 x 875			400 x 1638 x 875			
Вес, кг	Без упаковки	27	35	36	43	44	46	56	67	75	
	В упаковке	34	44	44	43	44	56	67	75	83	
Наружный блок											
Расход воздуха (максимальный), м³/ч		1580	1670	2160	2240	2700	3750	3750	4450	4450	
Уровень звукового давления, дБ(А)	Охлаждение	47	49	50	51	53	53	55	57	57	
	Обогрев	47	49	50	51	54	55	55	57	59	
Гарантированный диапазон рабочих температур наружного воздуха, °С		Охлаждение -15 ~ +46 Обогрев -15 ~ +24									
Заводская заправка хладагента (до 15 м), г		850	850	1020	1250	1250	1900	1900	2700	2700	
Дополнительная заправка хладагента, г/м		20	20	20	20	20	40	40	40	40	
Размеры (В x Ш x Г), мм	Без упаковки	542 x 799 x 290		632 x 799 x 290		716 x 820 x 315		788 x 940 x 320		998 x 940 x 320	
	В упаковке	602 x 940 x 375		692 x 940 x 375		776 x 961 x 450		966 x 1027 x 445		1176 x 1027 x 445	
Вес, кг	Без упаковки	33	33	36	38	42	52	52	67	67	
	В упаковке	37	37	40	42	46	60	60	75	75	
		33	33	36	38	42	52	52	67	67	
		37	37	40	42	46	60	60	75	75	

■ СЕРВИС

СЕРВИС

Адаптер и программа для расширенной компьютерной сервисной диагностики UTY-ASSX.

Бесплатное приложение Mobile Technician для iOS и Android с базой данных по кодам ошибок и рекомендациями по их устранению.

ПРОЧЕЕ

- UTY-XSZX – выносной датчик температуры
- UTD-LFNC – комплект фильтров для моделей 12, 14
- UTD-LFNB – комплект фильтров для моделей 18, 22, 24, 30
- UTD-LFNA – комплект фильтров для моделей 36, 45, 54
- UTY-XCSX – плата с дополнительными разъемами in/out для внешнего управления
- UTZ-GXNA – бокс для установки платы UTY-XCSX

■ ГАБАРИТНЫЕ РАЗМЕРЫ (мм)

Модель	A	B	C	D	E	F
ARXG12KHTAP	300	700	700	462	740	650
ARXG14KHTAP						
ARXG18KHTAP						
ARXG22KHTAP	300	1000	700	762	1040	895
ARXG24KHTAP						
ARXG30KHTAP						

Модель	A	B	C	D	E	F
ARXG36KHTAP	300	1400	700	1162	1440	1295
ARXG45KHTAP						
ARXG54KHTAP						

Модель	A	B	C	D	E
АОНГ12КВТВ	542	799	290	580	330
АОНГ14КВТВ					
АОНГ18КВТВ					
АОНГ22КВТВ	632	799	290	580	330
АОНГ24КВТВ	716	820	315	600	330

Модель	A	B	C	D	E
АОНГ30КВТВ	786	940	320	650	355
АОНГ36КВТВ					
АОНГ45КВТВ					
АОНГ54КВТВ	996	940	320	650	355

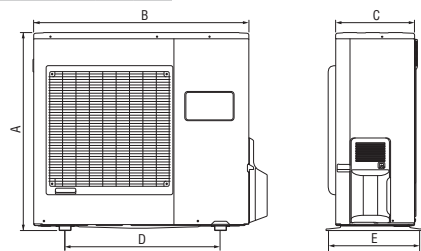
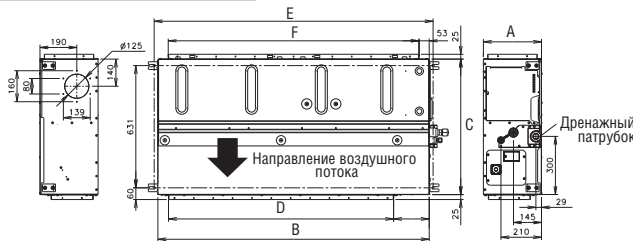

■ СХЕМЫ ЭЛЕКТРИЧЕСКИХ СОЕДИНЕНИЙ

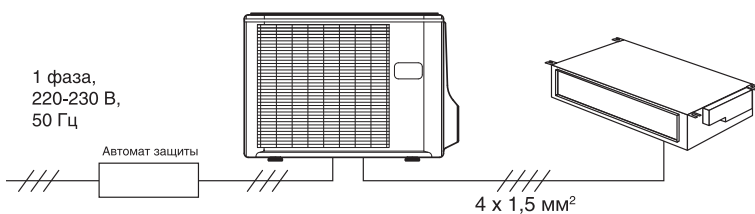

- Автомат защиты для:
- ARXG12KHTAP, ARXG14KHTAP - 20 А
 - ARXG18KHTAP, ARXG22KHTAP, ARXG24KHTAP - 25 А
 - ARXG30KHTAP, ARXG36KHTAP, ARXG45KHTAP, ARXG54KHTAP - 32 А
- Кабель силового питания для:
- ARXG12KHTAP, ARXG14KHTAP - 3 x 1,5 мм²
 - ARXG18KHTAP, ARXG22KHTAP, ARXG24KHTAP - 3 x 2,5 мм²
 - ARXG30KHTAP, ARXG36KHTAP - 3 x 4,0 мм²
 - ARXG45KHTAP, ARXG54KHTAP - 3 x 6,0 мм²

Duct

Расширенный диапазон напора

■ ТРЕХФАЗНЫЕ МОДЕЛИ

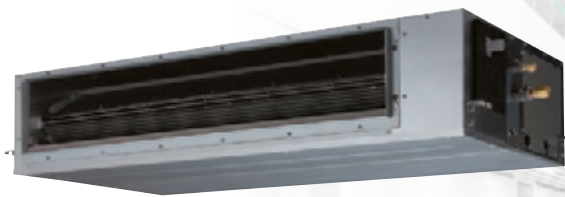

ARXG36KHTAP, ARXG45KHTAP, ARXG54KHTAP



Класс сезонной энергоэффективности

Полное DC-инверторное управление

■ ФУНКЦИОНАЛЬНЫЕ ВОЗМОЖНОСТИ



воздушный фильтр тонкой очистки (опция)



подмес свежего воздуха (опция)



автоматическое осушение теплообменника



автоматическое регулирование воздушного потока



распределение воздуха через воздуховоды



бесшумная работа



режим снижения энергопотребления



недельный таймер



групповой пульт управления



автоматический перезапуск



автоматический выбор режима



защита от предельных температур



дренажный насос

■ ВЫСОКАЯ ЭНЕРГОЭФФЕКТИВНОСТЬ

За счет оптимизации конструкции внутреннего блока (теплообменник V-образной формы большой площади, стабилизатор воздушного потока и высокопроизводительный DC-двигатель вентилятора) достигнута высокая эффективность работы и низкий уровень шума.

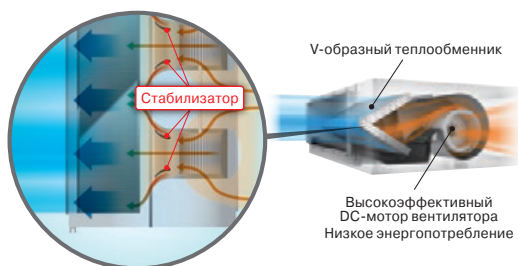

■ АВТОРЕГУЛИРОВКА НАПОРА ВОЗДУШНОГО ПОТОКА

Регулировка напора воздуха осуществляется с пульта управления в диапазоне от 30 до 200 Па с шагом в 10 Па. Данная функция существенно упрощает проектирование и пусконаладку системы воздуховодов с любым сопротивлением.

■ ПРОСТОЙ МОНТАЖ

Монтаж и сервис стали удобнее:

- дренажный насос легко снимается сбоку;
- легкий доступ к электрическому отсеку;
- сохранение историй аварий в журнале ошибок.

■ ДОПОЛНИТЕЛЬНЫЕ ВОЗМОЖНОСТИ

ПОДКЛЮЧЕНИЕ К ПРОВОДНОМУ ПУЛЬТУ И К «УМНОМУ ДОМУ»

Дополнительный адаптер для подключения проводного пульта не требуется.

+ Проводные и ИК-пульты



UTY-RCRGZ1



UTY-RVNGM



UTY-RNNGM



UTY-LBTGM



UTY-RNRGZ3



UTY-RLRG



UTY-RSRG



UTY-RHRG

+ «Умный дом»

UTY-VTGX / UTY-VTGXV – сетевой конвертор для подключения к сети системы VRF GENERAL

FJ-RC-MBS-1 – сетевой конвертор для подключения к Modbus

UTY-VMSX – сетевой конвертор для подключения к Modbus

FJ-RC-KNX-1i – сетевой конвертор для подключения к KNX

UTY-VKSX – сетевой конвертор для подключения к KNX

FJ-RC-WIFI-1 – адаптер для управления через Wi-Fi

UTY-TFSXZ1 – адаптер для управления через Wi-Fi

UTY-XWZXZ3 – соединительный кабель

UTY-TERX – контроллер внешнего переключения

БЫТОВЫЕ СПЛИТ-СИСТЕМЫ

Модель		ARXG36KHTAP	ARXG45KHTAP	ARXG54KHTAP
Производительность, кВт	Охлаждение	9,5 (2,8~11,2)	12,1 (4,0~14,0)	13,4 (4,5~14,5)
	Обогрев	10,8 (2,7~12,7)	13,5 (4,2~16,2)	15,5 (4,7~16,5)
Потребляемая мощность, кВт	Охлаждение	2,86	3,53	4,42
	Обогрев	2,48	3,37	3,89
Энергоэффективность, кВт/кВт	Охлаждение EER / Класс	3,32 / A	3,43 / A	3,03 / A
	Обогрев SEER / Класс	6,10 / A++	н.д.	н.д.
	Охлаждение COP / Класс	4,35 / A	4,01 / A	3,98 / A
	Обогрев SCOP / Класс	4,2 / A+	н.д.	н.д.
Рабочий ток, А	Охлаждение	10,5	14	14
	Обогрев	10,5	14	14
Электропитание		3 фазы, 400 В, 50 Гц		
Страна подключения		наружный блок		
Максимальная длина фреоновпровода, м		50	50	50
Максимальный перепад высот, м		30	30	30
Диаметр жидкостной трубы, мм (дюймы)		9,52 (3/8)	9,52 (3/8)	9,52 (3/8)
Диаметр газовой трубы, мм (дюймы)		15,88 (5/8)	15,88 (5/8)	15,88 (5/8)
Внутренний блок		ARXG36KHTAP	ARXG45KHTAP	ARXG54KHTAP
Расход воздуха (максимальный/тихий), м³/ч	Охлаждение	2050 / 1070	2550 / 1430	2550 / 1430
	Обогрев	1850 / 1070	2550 / 1430	2550 / 1430
Статическое давление вентилятора, Па		от 30 до 200		
Осушение, л/ч		2	2,6	3,7
Уровень звукового давления (максимальный/тихий), дБ(А)	Охлаждение	36/26	39/29	39/29
	Обогрев	36/26	39/29	39/29
Диаметр дренажной трубы, мм		Внутренний / наружный 25/32		
Размеры (В x Ш x Г), мм	Без упаковки	300 x 1400 x 700		
	В упаковке	400 x 1638 x 875		
	Без упаковки	46		
Вес, кг	В упаковке	56		
	Без упаковки	56		
Наружный блок		АОHG36KRТА	АОHG45KRТА	АОHG54KRТА
Расход воздуха (максимальный), м³/ч		3750	4450	4450
Уровень звукового давления, дБ(А)	Охлаждение	55	57	57
	Обогрев	55	57	59
Гарантированный диапазон рабочих температур наружного воздуха, °С		Охлаждение: -15 ~ +46 Обогрев: -15 ~ +24		
Заводская заправка хладагента (до 15 м), г		1900	2700	2700
Дополнительная заправка хладагента, г/м		40	40	40
Размеры (В x Ш x Г), мм	Без упаковки	788 x 940 x 320		
	В упаковке	966 x 1027 x 445		
	Без упаковки	53		
Вес, кг	В упаковке	61		
	Без упаковки	61		

■ СЕРВИС

СЕРВИС

Адаптер и программа для расширенной компьютерной сервисной диагностики UTU-ASSX.
Бесплатное приложение Mobile Technician для iOS и Android с базой данных по кодам ошибок и рекомендациями по их устранению.

ПРОЧЕЕ

UTY-XSZX – выносной датчик температуры
UTD-LFNA – комплект фильтров для моделей 36, 45, 54
UTY-XCSX – плата с дополнительными разъемами in/out для внешнего управления
UTZ-GXNA – бокс для установки платы UTY-XCSX

■ ГАБАРИТНЫЕ РАЗМЕРЫ (мм)

Модель	A	B	C	D	E	F
ARXG36KHTAP	300	1400	700	1162	1440	1295
ARXG45KHTAP						
ARXG54KHTAP						

Модель	A	B	C	D	E
АОHG36KRТА	788	940	320	650	355
АОHG45KRТА	996	940	320	650	355
АОHG54KRТА					

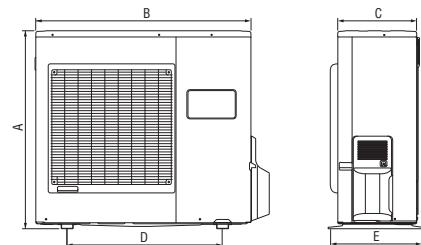
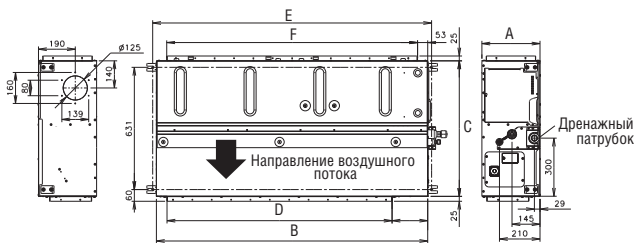

■ СХЕМЫ ЭЛЕКТРИЧЕСКИХ СОЕДИНЕНИЙ

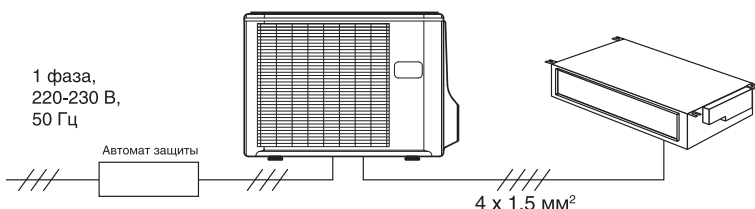

Автомат защиты для:
ARXG36KRТА, ARXG45KRТА, ARXG54KRТА - 32 А

Кабель силового питания для:
ARXG36KHTAP - 3 x 4,0 мм²
ARXG45KHTAP, ARXG54KHTAP - 3 x 6,0 мм²

Duct

Средненапорные блоки

ARXG22K, ARXG24K, ARXG30K, ARXG36K, ARXG45K



Класс сезонной энергоэффективности

Полное DC-инверторное управление

■ ФУНКЦИОНАЛЬНЫЕ ВОЗМОЖНОСТИ



воздушный фильтр тонкой очистки (опция)



подмес свежего воздуха (опция)



бесшумная работа



распределение воздуха через воздуховоды



режим снижения энергопотребления



недельный таймер



групповой пульт управления



автоматический перезапуск



автоматический выбор режима



защита от предельных температур

■ МОЩНОСТЬ И КОМПАКТНЫЙ ДИЗАЙН

Компактные размеры внутреннего блока и встроенный в конструкцию блок управления существенно облегчают его размещение и монтаж, позволяют максимально использовать свободное запотолочное пространство.

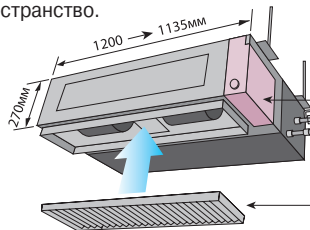

Блок управления встроен в корпус.

Фильтр с длительным сроком службы (опция). Быстро и легко снимается и устанавливается.

■ ВОЗМОЖНОСТЬ ПОДМЕСА СВЕЖЕГО ВОЗДУХА

Подача свежего воздуха в кондиционируемое помещение может осуществляться непосредственно через специальное отверстие во внутреннем блоке. Рекомендуемый объем подаваемого свежего воздуха не должен превышать 10% от расхода воздуха через внутренний блок в максимальном режиме.

■ КОМПАКТНЫЙ И ЛЕГКИЙ НАРУЖНЫЙ БЛОК.

Новая модель значительно компактнее в сравнении с привычной и потому может быть установлена в ограниченном пространстве.



■ ДОПОЛНИТЕЛЬНЫЕ ВОЗМОЖНОСТИ

ПОДКЛЮЧЕНИЕ К ПРОВОДНОМУ ПУЛЬТУ И К «УМНОМУ ДОМУ»

Дополнительный адаптер для подключения проводного пульта или внешнего управления не требуется.

+ Проводные и ИК-пульты



UTY-RCRGZ1



UTY-RVNGM



UTY-RNNGM



UTY-LBTGM



UTY-RNRGZ3



UTY-RLRG



UTY-RSRG



UTY-RHRG

+ «Умный дом»

UTY-VTGX / UTY-VTGXV – сетевой конвертер для подключения к сети системы VRF GENERAL

FJ-RC-MBS-1 – сетевой конвертер для подключения к Modbus

UTY-VMSX – сетевой конвертер для подключения к Modbus

FJ-RC-KNX-1i – сетевой конвертер для подключения к KNX

UTY-VKSX – сетевой конвертер для подключения к KNX

FJ-RC-WIFI-1 – адаптер для управления через Wi-Fi

UTY-TFSXZ1 – адаптер для управления через Wi-Fi

UTY-XWZXZG – соединительный кабель

UTY-XWZXZ3 – соединительный кабель для моделей 30-45k

UTY-TERX – контроллер внешнего переключения

Модель		ARXG22KMLA	ARXG24KMLA	ARXG30KMLA	ARXG36KMLA	ARXG45KMLA	ARXG36KMLA	ARXG45KMLA		
Производительность, кВт	Охлаждение	6,0 (0,9~6,7)	6,8 (0,9~8,0)	8,5 (2,8~10,0)	9,5 (2,8~11,2)	12,1 (4,0~13,0)	9,5 (2,8~11,2)	12,1 (4,0~13,0)		
	Обогрев	7,0 (0,9~8,0)	7,5 (0,9~9,1)	10,0 (2,7~11,2)	10,8 (2,7~12,7)	13,5 (4,2~15,2)	10,8 (2,7~12,7)	13,5 (4,2~15,2)		
Потребляемая мощность, кВт	Охлаждение	1,78	2,14	2,65	2,97	4,22	2,97	4,22		
	Обогрев	1,87	1,97	2,63	2,88	3,84	2,88	3,84		
Энергоэффективность, кВт/кВт	Охлаждение	EER / Класс	3,37 / A	3,18 / A	3,21 / A	3,2 / A	2,87 / A	3,2 / A	2,87	
		SEER / Класс	6,1 / A++	6,2 / A++	6,23 / A++	6,1 / A++	н.д.	6,10 / A++	н.д.	
	Обогрев	COP / Класс	3,74 / A	3,8 / A	3,8 / A	3,75 / A	3,52 / A	3,75 / A	3,52	
		SCOP / Класс	4,1 / A+	4,1 / A+	4,0 / A+	4,0 / A+	н.д.	4,0 / A+	н.д.	
Рабочий ток, А	Охлаждение	7,8	9,4	11,7	13,1	18,6	10,5	14		
	Обогрев	8,2	8,7	11,7	12,8	16,9	10,5	14		
Электропитание		1 фаза, 230 В, 50 Гц						3 фазы, 400 В, 50 Гц		
Сторона подключения		наружный блок						наружный блок		
Максимальная длина фреоновпровода, м		30	30	50	50	50	50	50		
Максимальный перепад высот, м		25	25	30	30	30	30	30		
Диаметр жидкостной трубы, мм (дюймы)		6,35 (1/4)	6,35 (1/4)	9,52 (3/8)	9,52 (3/8)	9,52 (3/8)	9,52 (3/8)	9,52 (3/8)		
Диаметр газовой трубы, мм (дюймы)		12,7 (1/2)	12,7 (1/2)	15,88 (5/8)	15,88 (5/8)	15,88 (5/8)	15,88 (5/8)	15,88 (5/8)		
Внутренний блок		ARXG22KMLA	ARXG24KMLA	ARXG30KMLA	ARXG36KMLA	ARXG45KMLA	ARXG36KMLA	ARXG45KMLA		
Расход воздуха (максимальный/тихий), м³/ч	Охлаждение	1100 / 580	1100 / 580	1900 / 980	1900 / 980	2100 / 1070	1900 / 980	2100 / 1070		
	Обогрев	1100 / 580	1100 / 580	2100 / 980	2100 / 980	2100 / 1070	2100 / 980	2100 / 1070		
Статическое давление вентилятора, Па		от 30 до 150						от 30 до 150		
Осушение, л/ч		2,1	2,5	2,5	3	4	3	4		
Уровень звукового давления (максимальный/тихий), дБ(А)	Охлаждение	31/25	31/25	39/26	39/26	42/28	39/26	42/28		
	Обогрев	31/25	31/25	42/26	42/26	42/28	42/26	42/28		
Диаметр дренажной трубы, мм	Внутренний / наружный		36/38						36/38	
	Размеры (В x Ш x Г), мм		270 x 1135 x 700						270 x 1135 x 700	
Вес, кг	В упаковке		300 x 1320 x 790						300 x 1320 x 790	
	В упаковке		35	35	38	38	39	38	39	
В упаковке		43	43	45	45	47	45	47		
Наружный блок		АОHG22KBTV	АОHG24KBTV	АОHG30KBTV	АОHG36KBTV	АОHG45KBTV	АОHG36KRТА	АОHG45KRТА		
Расход воздуха (максимальный), м³/ч		2240	2700	3750	3750	4450	3750	4450		
Уровень звукового давления, дБ(А)	Охлаждение	51	53	53	55	57	55	57		
	Обогрев	51	54	55	55	57	55	57		
Гарантированный диапазон рабочих температур наружного воздуха, °С	Охлаждение	-15 ~ +46						-15 ~ +46		
	Обогрев	-15 ~ +24						-15 ~ +24		
Заводская заправка хладагента (до 15 м), г		1250	1250	1900	1900	2700	1900	2700		
Дополнительная заправка хладагента, г/м		20	20	40	40	40	40	40		
Размеры (В x Ш x Г), мм	Без упаковки		632x799x290	716x820x315	788x940x320	788x940x320	998x940x320	788x940x320	998x940x320	
	В упаковке		692x940x375	776x961x450	966x1027x445	966x1027x445	1176x1027x445	966x1027x445	1176x1027x445	
Вес, кг	Без упаковки		38	42	52	52	67	53	67	
	В упаковке		42	46	60	60	75	61	75	

■ СЕРВИС

ПРОЧЕЕ

UTY-XSZX – выносной датчик температуры
 UTD-LF25NA – комплект фильтров
 UTD-SF045T – прямоугольный фланец на сторону раздачи воздуха

UTD-RF204 – комплект круглых фланцев d=200мм на сторону раздачи воздуха
 UTZ-PX1NBA – дренажный насос

■ ГАБАРИТНЫЕ РАЗМЕРЫ (мм)

Модель	A	B	C
ARXG22KMLA	270	1135	700
ARXG24KMLA			
ARXG30KMLA			
ARXG36KMLA			
ARXG45KMLA			

Модель	A	B	C	D	E
АОHG22KBTV	632	799	290	580	330
АОHG24KBTV	716	820	315	600	330
АОHG30KBTV	788	940	320	650	355
АОHG36KBTV	788	940	320	650	355

Модель	A	B	C	D	E
АОHG45KBTV	998	940	320	650	355
АОHG36KRТА	788	940	320	650	355
АОHG45KRТА	998	940	320	650	355

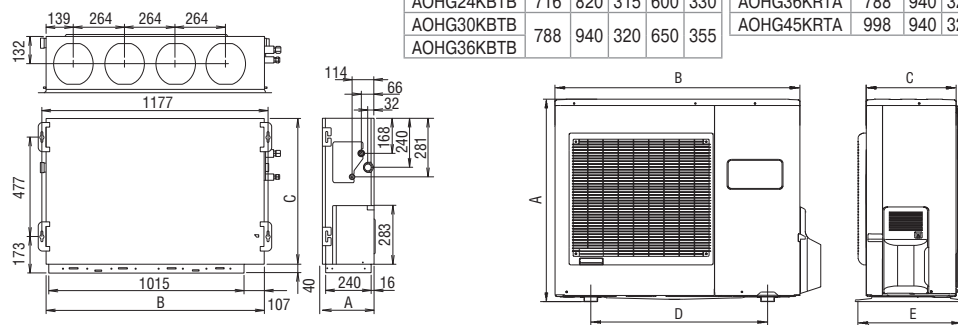

■ СХЕМЫ ЭЛЕКТРИЧЕСКИХ СОЕДИНЕНИЙ

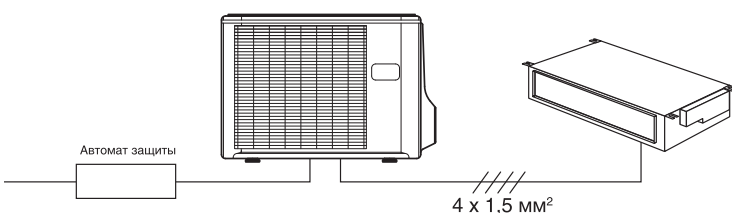

Автомат защиты для:
 ARXG22KMLA, ARXG24KMLA - 20 А; ARXG30KMLA - 25 А
 ARXG36KMLA, ARXG45KMLA - 32 А

Кабель силового питания для:
 ARXG22KMLA, ARXG24KMLA - 3 x 2,5 мм²; ARXG30KMLA - 3 x 4,0 мм²
 ARXG36KMLA, ARXG45KMLA - 3 x 6,0 мм²

Duct Eco

Средненапорные блоки

ARXG22K, ARXG24K, ARXG30K, ARXG36K, ARXG45K



Класс сезонной энергоэффективности

Полное DC-инверторное управление

■ ФУНКЦИОНАЛЬНЫЕ ВОЗМОЖНОСТИ



воздушный фильтр тонкой очистки (опция)



подмес свежего воздуха (опция)



бесшумная работа



распределение воздуха через воздуховоды



режим снижения энергопотребления



недельный таймер



групповой пульт управления



автоматический перезапуск



автоматический выбор режима



защита от предельных температур

■ УДОБНОЕ ОБСЛУЖИВАНИЕ

Улучшение конструкции блока привело к разделению нижней панели на переднюю и заднюю части. Корпус направляющего аппарата также состоит из двух частей. Доступ для обслуживания вентилятора, таким образом, теперь заключается в снятии задней части панели и нижних частей корпусов, при этом снимать вентилятор не требуется.

Иллюстрация с задним забором воздуха

Предыдущая модель

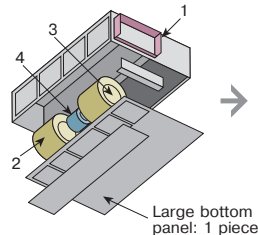

Новая модель

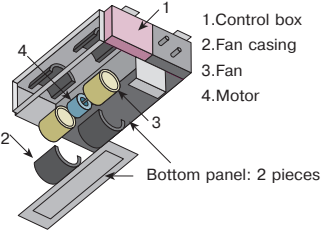

■ ПОДКЛЮЧЕНИЕ ВОЗДУХОВОДОВ

Для распределения кондиционированного воздуха по помещениям к одному каналному блоку можно подключить либо 4 воздуховода, либо 1 приемную камеру с возможностью отвода большего количества воздуховодов. Регулировка напора воздуха возможна в диапазоне от 0 до 150 Па.

Способы установки

На уровне потолка

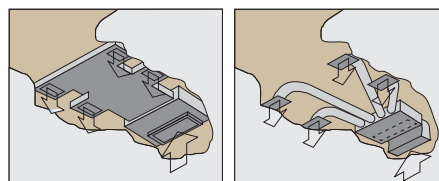

Ниже уровня потолка

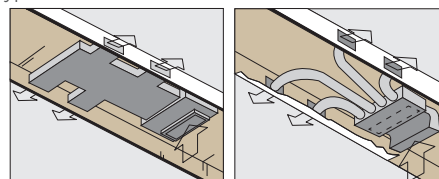

■ ДОПОЛНИТЕЛЬНЫЕ ВОЗМОЖНОСТИ

ПОДКЛЮЧЕНИЕ К ПРОВОДНОМУ ПУЛЬТУ И К «УМНОМУ ДОМУ»

Дополнительный адаптер для подключения проводного пульта или внешнего управления не требуется.

+ Проводные и ИК-пульта



UTY-RCRGZ1



UTY-RVNGM



UTY-RNNGM



UTY-LBTGM



UTY-RNRGZ3



UTY-RLRG



UTY-RSRG



UTY-RHRG

+ «Умный дом»

UTY-VTGX / UTY-VTGXV – сетевой конвертор для подключения к сети системы VRF GENERAL

FJ-RC-MBS-1 – сетевой конвертор для подключения к Modbus

UTY-VMSX – сетевой конвертор для подключения к Modbus

FJ-RC-KNX-1i – сетевой конвертор для подключения к KNX

UTY-VKSX – сетевой конвертор для подключения к KNX

FJ-RC-WIFI-1 – адаптер для управления через Wi-Fi

UTY-TFSXZ1 – адаптер для управления через Wi-Fi

UTY-XWZXZG – соединительный кабель

UTY-XWZXZ3 – соединительный кабель для моделей 30-45k

UTY-TERX – контроллер внешнего переключения

Модель		ARXG22KMLA	ARXG24KMLA	ARXG30KMLA	ARXG36KMLA	ARXG45KMLA	ARXG36KMLA	ARXG45KMLA	
Производительность, кВт	Охлаждение	6,0 (0,9~6,7)	6,8 (0,9~7,4)	8,5 (2,8~9,6)	9,5 (2,8~10,6)	12,1 (4,0~12,6)	9,5 (2,8~11,2)	12,1 (4,0~12,6)	
	Обогрев	7,0 (0,9~8,0)	7,5 (0,9~8,6)	10,0 (2,7~10,8)	10,8 (2,7~12,5)	13,5 (4,2~15,0)	10,8 (2,7~12,5)	13,5 (4,2~15,0)	
Потребляемая мощность, кВт	Охлаждение	1,78	2,19	2,78	3,13	4,84	3,13	4,84	
	Обогрев	1,87	2	2,77	3,03	4,18	3,03	4,18	
Энергоэффективность, кВт/кВт	Охлаждение	EER / Класс	3,37 / A	3,11 / A	3,06 / A	3,04 / A	2,85 / A	3,04 / A	2,5
		SEER / Класс	6,1 / A++	5,9 / A+	5,8 / A+	5,6 / A+	н.д.	5,6 / A+	н.д.
	Обогрев	COP / Класс	3,74 / A	3,75 / A	3,61 / A	3,56 / A	3,23 / A	3,56	3,23
		SCOP / Класс	4,1 / A+	3,9 / A	3,9 / A	3,9 / A	н.д.	3,9 / A	н.д.
Рабочий ток, А	Охлаждение	7,8	9,7	12,3	13,8	21,3	10,5	13,6	
	Обогрев	8,2	8,8	12,3	13,4	18,3	10,5	13,6	
Электропитание		1 фаза, 230 В, 50 Гц						3 фазы, 400 В, 50 Гц	
Страна подключения		наружный блок						наружный блок	
Максимальная длина фреонпровода, м		25	25	30	30	30	30	30	
Максимальный перепад высот, м		20	20	30	30	30	30	30	
Диаметр жидкостной трубы, мм (дюймы)		6,35 (1/4)	6,35 (1/4)	9,52 (3/8)	9,52 (3/8)	9,52 (3/8)	9,52 (3/8)	9,52 (3/8)	
Диаметр газовой трубы, мм (дюймы)		12,7 (1/2)	12,7 (1/2)	15,88 (5/8)	15,88 (5/8)	15,88 (5/8)	15,88 (5/8)	15,88 (5/8)	
Внутренний блок		ARXG22KMLA	ARXG24KMLA	ARXG30KMLA	ARXG36KMLA	ARXG45KMLA	ARXG36KMLA	ARXG45KMLA	
Расход воздуха (максимальный/тихий), м³/ч	Охлаждение	1100 / 580	1100 / 580	1900 / 980	1900 / 980	2100 / 1070	1900 / 980	2100 / 1070	
	Обогрев	1100 / 580	1100 / 580	2100 / 980	2100 / 980	2100 / 1070	2100 / 980	2100 / 1070	
Статическое давление вентилятора, Па		от 30 до 150						от 30 до 150	
Осушение, л/ч		2,1	2,5	2,5	3	4	3	4	
Уровень звукового давления (максимальный/тихий), дБ(А)	Охлаждение	31/25	31/25	39/26	39/26	42/28	39/26	42/28	
	Обогрев	31/25	31/25	42/26	42/26	42/28	42/26	42/28	
Диаметр дренажной трубы, мм		Внутренний / наружный						36/38	
Размеры (В x Ш x Г), мм	Без упаковки	270 x 1135 x 700						270 x 1135 x 700	
	В упаковке	300 x 1320 x 790						300 x 1320 x 790	
Вес, кг	Без упаковки	35	35	38	38	39	38	39	
	В упаковке	43	43	45	45	47	45	47	
Наружный блок		AONG22KATA	AONG24KATA	AONG30KATA	AONG36KATA	AONG45KATA	AONG36KQTA	AONG45KQTA	
Расход воздуха (максимальный), м³/ч		2240	2885	3750	3750	4450	3750	4450	
Уровень звукового давления, дБ(А)	Охлаждение	51	54	53	55	58	55	58	
	Обогрев	51	55	55	55	59	55	59	
Гарантированный диапазон рабочих температур наружного воздуха, °С	Охлаждение	-15 ~ +46						-15 ~ +46	
	Обогрев	-15 ~ +24						-15 ~ +24	
Заводская заправка хладагента (до 15 м), г		1250	1250 (до 20м)	1900 (до 30м)	1900 (до 30м)	2400 (до 30м)	1900 (до 30м)	2400 (до 30м)	
Дополнительная заправка хладагента, г/м		20	20						
Размеры (В x Ш x Г), мм	Без упаковки	632x799x290	632x799x290	788x940x320	788x940x320	998x940x320	788x940x320	998x940x320	
	В упаковке	692x940x375	692x940x375	966x1027x445	966x1027x445	1176x1027x445	966x1027x445	1176x1027x445	
Вес, кг	Без упаковки	38	38	52	52	53	53	62	
	В упаковке	42	42	61	61	71	62	72	

■ СЕРВИС

ПРОЧЕЕ

UTY-XSZX – выносной датчик температуры
 UTD-LF25NA – комплект фильтров
 UTD-SF045T – прямоугольный фланец на сторону раздачи воздуха

UTD-RF204 – комплект круглых фланцев d=200мм на сторону раздачи воздуха
 UTZ-PX1NBA – дренажный насос

■ ГАБАРИТНЫЕ РАЗМЕРЫ (мм)

Модель	A	B	C
ARXG22KMLA	270	1135	700
ARXG24KMLA			
ARXG30KMLA			
ARXG36KMLA			
ARXG45KMLA			

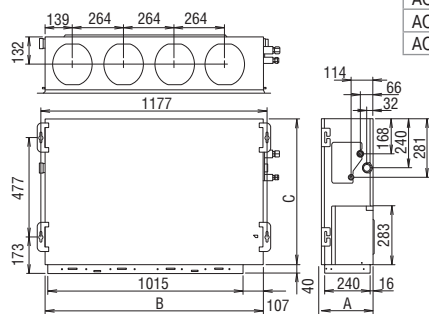

Модель	A	B	C	D	E
AONG22KATA	632	799	290	580	330
AONG24KATA					
AONG30KATA	788	940	320	650	355
AONG36KATA					

Модель	A	B	C	D	E
AONG45KQTA	998	940	320	650	355
AONG36KQTA	788	940	320	650	355
AONG45KQTA	998	940	320	650	355

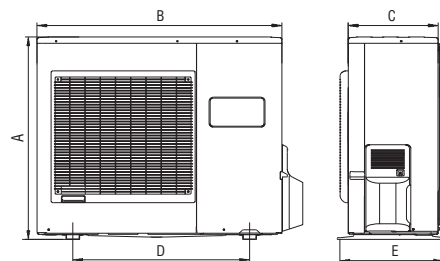

■ СХЕМЫ ЭЛЕКТРИЧЕСКИХ СОЕДИНЕНИЙ

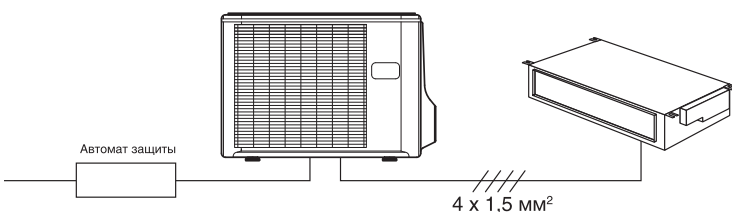

Автомат защиты для:
 ARXG22KMLA, ARXG24KMLA - 20 А; ARXG30KMLA - 25 А
 ARXG36KMLA, ARXG45KMLA - 32 А

Кабель силового питания для:
 ARXG22KMLA, ARXG24KMLA - 3 x 2,5 мм²; ARXG30KMLA - 3 x 4,0 мм²
 ARXG36KMLA, ARXG45KMLA - 3 x 6,0 мм²



ARXG45KH
ARXG54KH



Класс сезонной энергоэффективности

Полное DC-инверторное управление

■ ФУНКЦИОНАЛЬНЫЕ ВОЗМОЖНОСТИ



воздушный фильтр тонкой очистки (опция)



подмес свежего воздуха (опция)



распределение воздуха через воздуховоды



режим снижения энергопотребления



недельный таймер



групповой пульт управления



автоматический перезапуск



автоматический выбор режима



защита от предельных температур

■ УМЕНЬШЕНИЕ РАЗМЕРА И ВЕСА БЛОКОВ

Компактные размеры и сниженный вес внутреннего и наружного блоков достигнуты модернизацией базовых моделей.

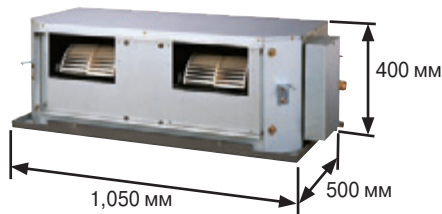

■ ВЫСОКИЙ НАПОР ВОЗДУХА

Возможность регулирования давления воздушного потока от 50 до 250 Па позволяет подключать воздуховоды большой протяженности. Данные кондиционеры прекрасно подходят для обслуживания больших и сложных помещений различного назначения.



■ НИЗКИЙ УРОВЕНЬ ШУМА

Благодаря измененному профилю углов передней панели существенно снижена турбулентность потока воздуха. Замена металлической крыльчатки и корпуса вентилятора на пластиковые позволила оптимизировать воздушный поток и оказала влияние на снижение шумовых характеристик.

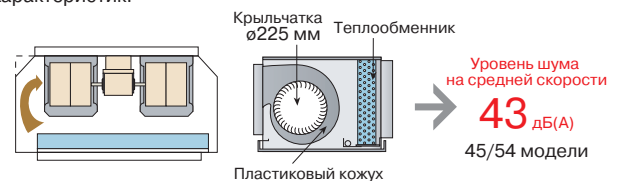

■ ЭФФЕКТИВНАЯ РАБОТА ПРИ НИЗКИХ ТЕМПЕРАТУРАХ

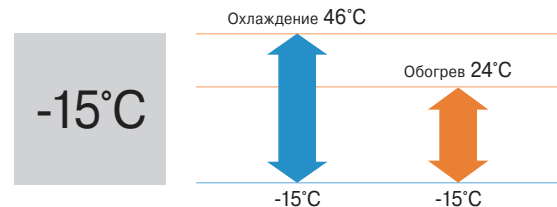

■ ДОПОЛНИТЕЛЬНЫЕ ВОЗМОЖНОСТИ

ПОДКЛЮЧЕНИЕ К ПРОВОДНОМУ ПУЛЬТУ И К «УМНОМУ ДОМУ»

Дополнительный адаптер для подключения проводного пульта или внешнего управления не требуется.

+ Проводные пульты



UTY-RVNGM



UTY-RNNGM



UTY-RSNGM

+ «Умный дом»

UTY-VTGX / UTY-VTGXV – сетевой конвертор для подключения к сети системы VRF GENERAL
FJ-RC-MBS-1 – сетевой конвертор для подключения к Modbus
FJ-RC-KNX-1i – сетевой конвертор для подключения к KNX
FJ-RC-WIFI-1 – адаптер для управления через Wi-Fi
UTY-TFNXZ1 – адаптер для управления через Wi-Fi
UTD-ECS5A – соединительный кабель
UTY-XWZXZ3 – соединительный кабель для наружных блоков 45/54K

БЫТОВЫЕ СПЛИТ-СИСТЕМЫ

Модель		ARXG45KHTA	ARXG54KHTA	ARXG45KHTA	ARXG54KHTA
Производительность, кВт	Охлаждение	12,1 (4,0~14,0)	13,4 (5,0~14,5)	12,1 (4,0~14,0)	13,4 (5,0~14,5)
	Обогрев	13,5 (5,0~16,2)	15,5 (5,5~18,0)	13,5 (5,0~16,2)	15,5 (5,5~18,0)
Потребляемая мощность, кВт	Охлаждение	4,16	4,77	4,16	4,77
	Обогрев	3,61	4,18	3,61	4,18
Энергоэффективность, кВт/кВт	Охлаждение	EER / Класс	2,91 / A	2,81 / A	2,91
		SEER / Класс	н.д.	н.д.	н.д.
	Обогрев	COP / Класс	3,74 / A	3,71 / A	3,74
		SCOP / Класс	н.д.	н.д.	н.д.
Рабочий ток, А	Охлаждение	18,2	20,9	14	14
	Обогрев	15,8	18,3	14	14
Электропитание	1 фаза, 230 В, 50 Гц			3 фазы, 400 В, 50 Гц	
Сторона подключения	наружный блок				наружный блок
Максимальная длина фреоновпровода, м	50				50
Максимальный перепад высот, м	30				30
Диаметр жидкостной трубы, мм (дюймы)	9,52 (3/8)				9,52 (3/8)
Диаметр газовой трубы, мм (дюймы)	15,88 (5/8)				15,88 (5/8)
Внутренний блок		ARXG45KHTA	ARXG54KHTA	ARXG45KHTA	ARXG54KHTA
Расход воздуха (максимальный/тихий), м³/ч	Охлаждение	3350 / 2430	3350 / 2430	3350	3350
	Обогрев	3350 / 2430	3350 / 2430	3350	3350
Статическое давление вентилятора, Па	от 100 до 250				100-250
Осушение, л/ч	1,5				2
Уровень звукового давления (максимальный/тихий), дБ(А)	Охлаждение	47/40	47/40	47/40	47/40
	Обогрев	47/40	47/40	47/40	47/40
Диаметр дренажной трубы, мм	23/25				23,4/25,4
Размеры (В x Ш x Г), мм	Без упаковки	400 x 1050 x 500		400 x 1050 x 500	
	В упаковке	460 x 1230 x 640		460 x 1230 x 640	
	В упаковке	38	39	38	39
Вес, кг	Без упаковки	45	47	45	47
	В упаковке	45	47	45	47
Наружный блок		АОHG45KBTV	АОHG54KBTV	АОHG45KRTA	АОHG54KRTA
Расход воздуха (максимальный), м³/ч	4450				4 450
Уровень звукового давления, дБ(А)	Охлаждение	57	57	57	57
	Обогрев	57	59	57	59
Гарантированный диапазон рабочих температур наружного воздуха, °C	Охлаждение	-15 ~ +46			
	Обогрев	-15 ~ +24			
Заводская заправка хладагента (до 20 м), г	2700				2700
Дополнительная заправка хладагента, г/м	40				40
Размеры (В x Ш x Г), мм	Без упаковки	998 x 940 x 320		998 x 940 x 320	
	В упаковке	1176 x 1027 x 445		1176 x 1027 x 445	
Вес, кг	Без упаковки	67	67	67	67
	В упаковке	75	75	75	75

■ СЕРВИС

СЕРВИС

Адаптер и программа для расширенной компьютерной сервисной диагностики UTU-ASSX.

Бесплатное приложение Mobile Technician для iOS и Android с базой данных по кодам ошибок и рекомендациями по их устранению.

ПРОЧЕЕ

UTU-XSZX – выносной датчик температуры
UTD-LF60KA – комплект фильтров

■ ГАБАРИТНЫЕ РАЗМЕРЫ (мм)

Модель	A	B	C	D	E
ARXG45KHTA	500	1080	400	585	1000
ARXG54KHTA					

Модель	A	B	C	D	E	Модель	A	B	C	D	E
АОHG45KBTV	996	940	320	650	355	АОHG45KRTA	996	940	320	650	355
АОHG54KBTV						АОHG54KRTA					

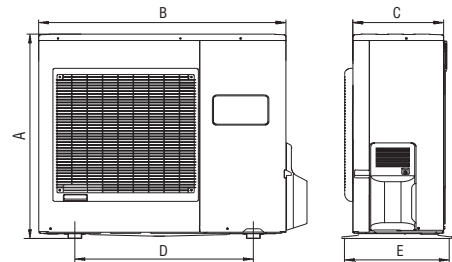
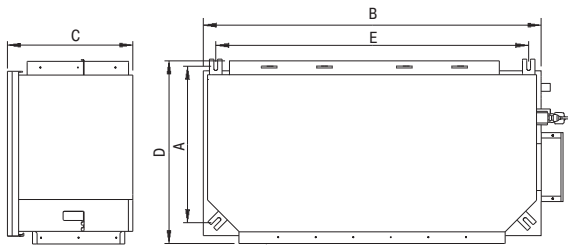

■ СХЕМЫ ЭЛЕКТРИЧЕСКИХ СОЕДИНЕНИЙ

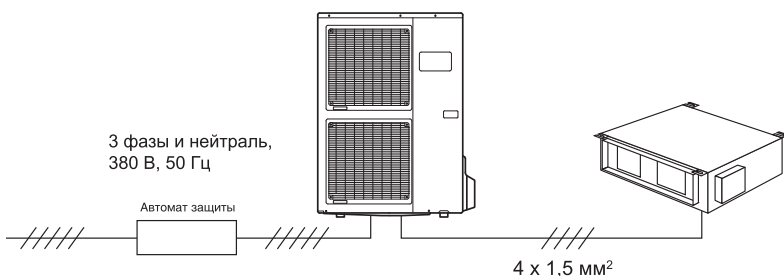

Автомат защиты для:
ARXG45KHTA, ARXG54KHTA - 32 A

Кабель силового питания для:
ARXG45KHTA, ARXG54KHTA - 3 x 6,0 мм²

Duct

Высоконапорные блоки



ARHG45LH
ARHG54LH



ARHG60LH

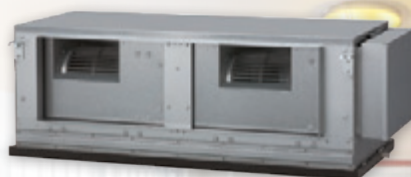

ARHG90LH



ARHG72LH



UTY-RNNGM
Входит в стандартную комплектацию моделей 45-60k



UTY-RLRG
Входит в стандартную комплектацию моделей 72-90k



Класс сезонной энергоэффективности



Полное DC-инверторное управление



■ ФУНКЦИОНАЛЬНЫЕ ВОЗМОЖНОСТИ



воздушный фильтр тонкой очистки (опция)



подмес свежего воздуха



распределение воздуха через воздуховоды



режим снижения энергопотребления



недельный таймер



групповой пульт управления



автоматический перезапуск



автоматический выбор режима



защита от предельных температур

■ УДОБНОЕ ОБСЛУЖИВАНИЕ

- Составная фронтальная панель предоставляет отдельный доступ к верхней и нижней частям блока.
- Двигатели вентилятора внутреннего блока могут демонтироваться отдельно.

Внутренний блок

Наружный блок

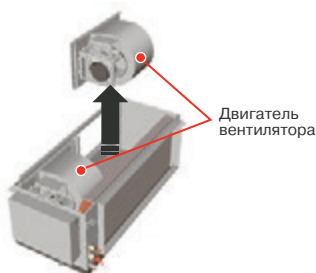

Двигатель вентилятора

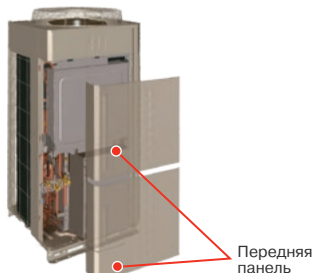

Передняя панель

■ НИЗКИЙ УРОВЕНЬ ШУМА

Благодаря измененному профилю углов передней панели существенно снижена турбулентность потока воздуха. Замена металлической крыльчатки и корпуса вентилятора на пластиковые позволила оптимизировать воздушный поток и оказала влияние на снижение шумовых характеристик.

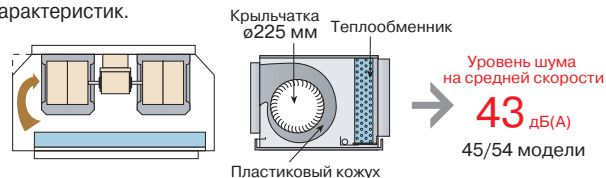

■ ВЫСОКИЙ НАПОР ВОЗДУХА

Возможность регулирования давления воздушного потока от 50 до 260 Па позволяет подключать воздуховоды большой протяженности. Данные кондиционеры прекрасно подходят для обслуживания больших и сложных помещений различного назначения.



■ ДОПОЛНИТЕЛЬНЫЕ ВОЗМОЖНОСТИ

ПОДКЛЮЧЕНИЕ К ПРОВОДНОМУ ПУЛЬТУ И К «УМНОМУ ДОМУ»

Дополнительный адаптер для подключения проводного пульта или внешнего управления не требуется.

+ Проводные пульты



UTY-RNNGM



UTY-RVNGM

Для моделей 72-90k:



UTY-RSNGM



UTY-RCRGZ1



UTY-RNRGZ3



UTY-RHRG



UTY-RSRG

+ «Умный дом»

- UTY-VTGX/UTY-VTGXV – сетевой конвертер для подключения к сети системы VRF GENERAL
- FJ-RC-KNX-1 – сетевой конвертер для подключения к KNX
- FJ-RC-MBS-1 – сетевой конвертер для подключения к Modbus
- FJ-RC-WIFI-1 – адаптер для управления через Wi-Fi
- UTY-TFNXZ1 – адаптер для управления через Wi-Fi
- UTY-ECS5A – соединительный кабель для подключения внешнего управления
- UTY-XWZXZ2 / UTY-XWZXZ3 – соединительный кабель для подключения внешнего управления к наружным блокам
- UTY-TFSXZ1 – адаптер для управления через Wi-Fi для 72-90k
- UTY-VKSX – сетевой конвертер для подключения к KNX для 72-90k
- UTY-VMSX – сетевой конвертер для подключения к Modbus для 72-90k
- UTY-LRHGM – приемник сигнала для 60-90k
- UTY-LBTGM – приемник сигнала для 72-90k

БЫТОВЫЕ СПЛИТ-СИСТЕМЫ

Модель		ARHG45LH 1 фаза	ARHG54LH 1 фаза	ARHG45LH 3 фазы	ARHG54LH 3 фазы	ARHG60LH	ARHG72LH	ARHG90LH	
Производительность, кВт	Охлаждение	12,5 (4,5~14,0)	13,4 (5,0~14,5)	12,5 (5,0~14,0)	14,0 (5,4~16,0)	15,0 (6,2~17,5)	19,0 (8,4~20,9)	22,0 (10,3~24,2)	
	Обогрев	14,0 (5,0~16,2)	16,0 (5,5~18,0)	14,0 (5,4~16,2)	16,0 (5,8~18,0)	18,0 (6,2~20,0)	22,4 (7,2~24,6)	27,0 (8,5~29,7)	
Потребляемая мощность, кВт	Охлаждение	4,30	4,77	4,06	4,65	4,7	6,46	7,77	
	Обогрев	3,80	4,69	3,67	4,37	5,15	6,59	8,18	
Энергоэффективность, кВт/кВт	Охлаждение (EER) / Класс	2,91 / C	2,81 / C	3,08 / B	3,01 / B	3,19 / B	2,94 / B	2,83 / B	
	Обогрев (COP) / Класс	3,68 / A	3,41 / B	3,81 / A	3,66 / A	3,5 / B	3,40 / B	3,30 / C	
Рабочий ток, А	Охлаждение	18,9	20,9	6,1	6,9	6,9	н.д.	н.д.	
	Обогрев	16,7	20,5	5,5	6,5	7,6	н.д.	н.д.	
Электропитание		1 фаза, 230 В, 50 Гц			3 фазы, 400 В, 50 Гц		3 фазы, 400 В, 50 Гц		
Сторона подключения		наружный блок							
Максимальная длина фреоновпровода, м		50	50	75	75	75	100	100	
Максимальный перепад высот, м		30	30	30	30	30	30	30	
Диаметр жидкостной трубы, мм (дюймы)		9,52 (3/8)	9,52 (3/8)	9,52 (3/8)	9,52 (3/8)	9,52 (3/8)	12,7 (1/2)	12,7 (1/2)	
Диаметр газовой трубы, мм (дюймы)		15,88 (5/8)	15,88 (5/8)	15,88 (5/8)	15,88 (5/8)	15,88 (5/8)	25,4 (1)	25,4 (1)	
Внутренний блок		ARHG45LHTA	ARHG54LHTA	ARHG45LHTA	ARHG54LHTA	ARHG60LHTA	ARHG72LHTA	ARHG90LHTA	
Расход воздуха (максимальный/тихий), м³/ч	Охлаждение	3350/2430	3350/2430	3350/2430	3350/2430	3550/2450	4300	4300	
	Обогрев	3350/2430	3350/2430	3350/2430	3350/2430	3550/2450	4300	4300	
Статическое давление вентилятора, Па		от 100 до 250					от 60 до 260	от 50 до 150	от 50 до 200
Осушение, л/ч		1,5	2,0	1,5	2,5	2,0	4,5	6,0	
Уровень звукового давления (максимальный/тихий), дБ(А)	Охлаждение	47/40	47/40	47/40	47/40	45/36	46/39	47/40	
	Обогрев	47/40	47/40	47/40	47/40	45/36	46/39	47/40	
Диаметр дренажной трубы, мм	Внутренний / наружный	23,4/25,4	23,4/25,4	23,5/25,4	23,5/25,4	23,4/25,4	25/32		
Размеры (В x Ш x Г), мм	Без упаковки	400 x 1050 x 500					425 x 1250 x 490	360x1400x850	
	В упаковке	460 x 1230 x 640					490 x 1440 x 655	460x1640x1030	
Вес, кг	Без упаковки	46	46	46	46	54	69	80	
	В упаковке	51	51	51	51	61	80	91	
Наружный блок		АОHG45LETL	АОHG54LETL	АОHG45LATT	АОHG54LATT	АОHG60LATT	АОHG72LRLA	АОHG90LRLA	
Расход воздуха (максимальный), м³/ч		6750	6750	6750	6900	7300	8400	9000	
Уровень звукового давления, дБ(А)	Охлаждение	55	55	54	55	56	55	55	
	Обогрев	55	57	54	56	58	55	57	
Гарантированный диапазон рабочих температур наружного воздуха, °С	Охлаждение	-15 ~ +46					-15 ~ +46		
	Обогрев	-15 ~ +24					-20 ~ +24		
Заводская заправка хладагента (до 20 м), г		3350	3350	3450 (до 30 м)	3450 (до 30 м)	3450 (до 30 м)	5600	7100	
Дополнительная заправка хладагента, г/м		40	40	50	50	50	по формуле		
Размеры (В x Ш x Г), мм	Без упаковки	1290 x 900 x 330					1428x1080x480		
	В упаковке	1430 x 1050 x 445					1557x1174x600		
Вес, кг	Без упаковки	86	86	104	104	104	163	172	
	В упаковке	94	94	113	113	113	181	190	

■ СЕРВИС

ЕСЛИ ПОТЕРЯЛСЯ ПУЛЬТ

Стандартный проводной пульт UTY-RNNGM (код заказа 9318593013).

СЕРВИС

Адаптер и программа для расширенной компьютерной сервисной диагностики UTY-ASSX.

Бесплатное приложение Mobile Technician для iOS и Android с базой данных по кодам ошибок и рекомендациями по их устранению.

ПРОЧЕЕ

Выносной датчик температуры UTY-XSZX.

Дренажный насос UTZ-PX1NBA.

Фильтр с длительным сроком службы для ARHG45-54LH UTD-LF60KA.

Фильтр с длительным сроком службы для ARHG72-90L UTD-LFKA.

■ ГАБАРИТНЫЕ РАЗМЕРЫ (мм)

Модель	A	B	C	D	E	Модель	A	B	C	D	E
ARHG45LHTA	500	1050	400	585	1000	ARHG60LHTA	490	1250	425	572	1192
ARHG54LHTA						ARHG72LHTA	781	1440	360	850	1295
						ARHG90LHTA					

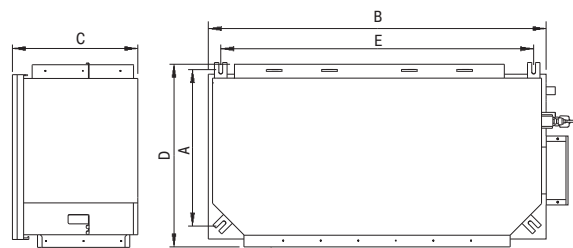

Модель	A	B	C	D	E
АОHG45LETL	1290	900	330	650	370
АОHG54LETL					
АОHG45LATT					
АОHG54LATT					
АОHG60LATT					
АОHG72LRLA	1428	1080	480	-	-
АОHG90LRLA					

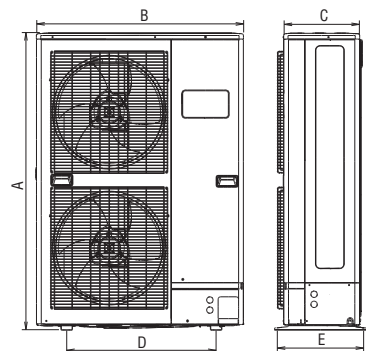

■ СХЕМЫ ЭЛЕКТРИЧЕСКИХ СОЕДИНЕНИЙ

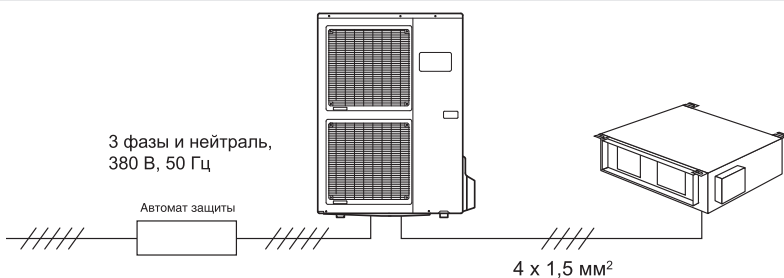

Автомат защиты для:

ARHG45LHTA, ARHG54LHTA (1 фаза) - 32 А

ARHG45LHTA, ARHG54LHTA (3 фазы) - 16 А

ARHG60LHTA, ARHG72LHTA, ARHG90LHTA (3 фазы) - 20 А

Кабель силового питания для:

ARHG45LHTA, ARHG54LHTA (1 фаза) - 3 x 6,0 мм²

ARHG45LHTA, ARHG54LHTA, ARHG60LHTA (3 фазы) - 5 x 2,5 мм²

ARHG72LHTA, ARHG90LHTA (3 фазы) - 5 x 4,0 мм²

Ceiling

Потолочные блоки



ABHG18/22KRTA



ABHG36/45/54KRTA



ABHG24/30KRTA



Класс сезонной энергоэффективности

Полное DC-инверторное управление

■ ФУНКЦИОНАЛЬНЫЕ ВОЗМОЖНОСТИ



индикация загрязнения фильтра



распределение воздуха через воздуховоды



режим снижения энергопотребления



недельный таймер



таймер однократного Вкл./Выкл.



автоматический перезапуск



автоматический выбор режима



защита от предельных температур

■ НОВАЯ КОНСТРУКЦИЯ

Соединительный и дренажный трубопроводы можно расположить в разных направлениях друг от друга.



■ УДОБСТВО И ГИБКОСТЬ МОНТАЖА

Благодаря новой конструкции внутренний блок легко устанавливается под потолком.



1. Установите подвесные болты.



2. Поднимите блок, чтобы подвесные болты прошли через арматуру подвески по бокам.



3. Закрепите блок болтами.

■ ДОПОЛНИТЕЛЬНЫЕ ВОЗМОЖНОСТИ

ПОДКЛЮЧЕНИЕ К ПРОВОДНОМУ ПУЛЬТУ И К «УМНОМУ ДОМУ»

Дополнительный адаптер для подключения проводного пульта или внешнего управления не требуется.

+ Проводные пульты



UTY-RCRGZ1



UTY-RNRGZ3



UTY-RLRG



UTY-RSRG



UTY-RHRG

+ «Умный дом»

UTY-VTGX/UTY-VTGXV – сетевой конвертер для подключения к сети системы VRF GENERAL

UTY-VKSX – сетевой конвертер для подключения к KNX

UTY-VMSX – сетевой конвертер для подключения к Modbus

FJ-RC-WIFI-1 – адаптер для управления через Wi-Fi

UTY-TFSXZ1 – адаптер для управления через Wi-Fi

UTY-XWZXZG - соединительный кабель для для моделей 18-24k

UTY-XWZXZ3 - соединительный кабель для для моделей 30-54k

UTY-LBTGH - приемник сигнала

UTY-TERX - контроллер внешнего переключения

UTP-FX24A – комплект разветвителей для моделей 18-24K

UTP-FX35A – комплект разветвителей для моделей 30-54K

БЫТОВЫЕ СПЛИТ-СИСТЕМЫ

Модель		ABHG18KRTA	ABHG22KRTA	ABHG24KRTA	ABHG30KRTA	ABHG36KRTA	ABHG45KRTA	ABHG36KRTA	ABHG45KRTA	ABHG54KRTA	
Производительность, кВт	Охлаждение	5.2(0.9-5.9)	6.0(0.9-6.7)	6.8(0.9-8.0)	8.5(2.8-10.0)	9.5(2.8-11.2)	12.1(4.0-13.5)	9.5(2.8-11.2)	12.1(4.0-13.5)	13.4(4.5-14.5)	
	Обогрев	6.0(0.9-7.5)	7.0(0.9-8.0)	7.5(0.9-9.1)	10.0(2.7-11.2)	10.8(2.7-12.7)	13.5(4.2-16.2)	10.8(2.7-12.7)	13.5(4.2-16.2)	15.5(4.7-16.5)	
Потребляемая мощность, кВт	Охлаждение	1,55	1,87	2,14	2,65	2,96	4,22	2,96	4,22	4,45	
	Обогрев	1,62	1,95	1,97	2,77	2,88	3,84	2,88	3,84	4,43	
Энергоэффективность, кВт/кВт	Охлаждение	3,35/A++	3,21/A++	3,18/A++	3,21/A++	3,21/A++	2,87/A++	3,21/A++	2,87/A++	3,01/A++	
	SEER / Класс	6,2/A++	6,1/A++	6,2/A++	6,1/A++	6,37/A++	6,37/A++	6,37/A++	6,37/A++	6,37/A++	
	Обогрев	3,7/A+	3,59/A+	3,81/A+	3,61/A+	3,75/A+	3,52/A+	3,75/A+	3,52/A+	3,5/A+	
Рабочий ток, А	Охлаждение	12,1	12,6	13,6	22,6	22,6	28,5	10,5	14	14	
	Обогрев	12,1	12,6	13,6	22,6	22,6	28,5	10,5	14	14	
Электропитание		1 фаза, 230 В, 50 Гц					3 фазы, 400В, 50 Гц				
Страна подключения		наружный блок									
Максимальная длина фреонпровода, м		30	30	30	50	50	50	50	50	50	
Максимальный перепад высот, м		20	25	25	30	30	30	30	30	30	
Диаметр жидкостной трубы, мм (дюймы)		6,35	6,35	6,35	9,52	9,52	9,52	9,52	9,52	9,52	
Диаметр газовой трубы, мм (дюймы)		12,7	12,7	12,7	15,88	15,88	15,88	15,88	15,88	15,88	
Внутренний блок		ABHG18KRTA	ABHG22KRTA	ABHG24KRTA	ABHG30KRTA	ABHG36KRTA	ABHG45KRTA	ABHG36KRTA	ABHG45KRTA	ABHG54KRTA	
Расход воздуха (максимальный), м³/ч	Охлаждение	840	900	1230	1400	1850	1900	1850	1900	2100	
	Обогрев	840	900	1230	1400	1800	1850	1800	1850	2100	
Осушение л/ч		2	2,5	2,2	3	2,6	4,5	2,6	4,5	5	
Уровень звукового давления (максимальный/тихий), дБ(А)	Охлаждение	38/36/33/31	42/37/34/31	41/36/32/29	45/40/35/32	44/40/37/32	45/41/39/34	44/40/37/32	45/41/39/34	48/44/41/38	
	Обогрев	38/36/33/31	42/37/34/31	41/36/32/29	45/40/35/32	44/40/37/32	45/41/39/34	44/40/37/32	45/41/39/34	48/44/41/38	
Диаметр дренажной трубы, мм		Внутренний / внешний		25/32	25/32	25/32	25/32	25/32	25/32	25/32	
Размеры (В x Ш x Г), мм		235x1080x705			235x1390x705			235x1700x705			
Вес, кг		24		31	31	38	38	38	38	38	
Наружный блок		AOHG18KBTB	AOHG22KBTB	AOHG24KBTB	AOHG30KBTB	AOHG36KBTB	AOHG45KBTB	AOHG36KRTA	AOHG45KRTA	AOHG54KRTA	
Расход воздуха (максимальный), м³/ч		2160	2240	2700	3750	3750	4450	3750	4450	4450	
Уровень звукового давления, дБ(А)	Охлаждение	50	51	53	53	55	57	55	57	57	
	Обогрев	50	51	54	55	55	57	55	57	59	
Гарантированный диапазон рабочих температур наружного воздуха, °C		Охлаждение					-15 ~ +46				
		Обогрев					-15 ~ +24				
Заводская заправка хладагента (до 15 м), г		1020	1250	1250	1900	1900	2700	1900	2700	2700	
Дополнительная заправка хладагента, г/м		20	20	20	40	40	50	40	50	50	
Размеры (В x Ш x Г), мм		632x799x290		716x820x315		788x940x320		998x940x320		998x940x320	
Вес, кг		36		38	42	52	52	67	53	67	

■ СЕРВИС

ПРОЧЕЕ

Выносной датчик температуры UTY-XSZX.
 UTR-DRB24T - дренажная помпа
 UTY-XCSX - плата с дополнительными разъемами in/out для внешнего управления
 UTZ-GXEA - бокс для установки платы UTY-XCSX

СЕРВИС

Адаптер и программа для расширенной компьютерной сервисной диагностики UTY-ASSX.

Бесплатное приложение Mobile Technician для iOS и Android с базой данных по кодам ошибок и рекомендациями по их устранению.

■ ГАБАРИТНЫЕ РАЗМЕРЫ (мм)

Модель	A	B
ABHG18/22KRTA	1080	923
ABHG24/30KRTA	1390	1233
ABHG36/45/54KRTA	1700	1543

Модель	A	B	C	D	E
AOHG18/22KBTB	632	799	290	580	330
AOHG24KBTB	716	820	315		
AOHG30/36KBTB	788	940	320		
AOHG45KBTB	998	940	320	650	355
AOHG36KRTA	788	940	320		
AOHG45/54KRTA	998	940	320		

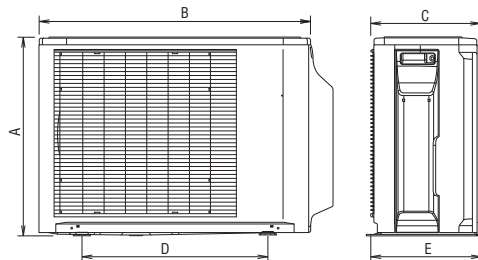
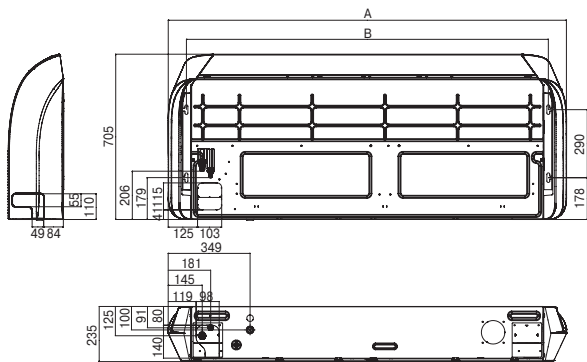

■ СХЕМЫ ЭЛЕКТРИЧЕСКИХ СОЕДИНЕНИЙ

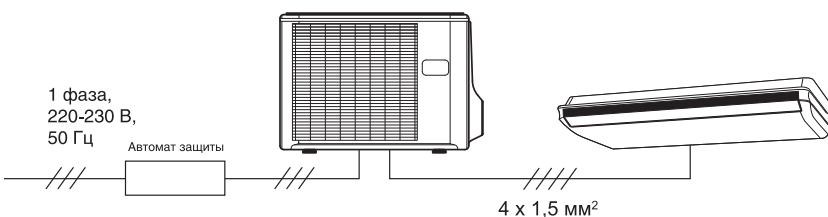

Автомат защиты для:
 ABHG18KRTA, ABHG22KRTA - 16 А
 ABHG24KRTA - 20 А
 ABHG30KRTA, ABHG36KRTA - 25 А
 ABHG45KRTA, ABHG54KRTA - 32 А

Кабель силового питания для:
 ABHG18KRTA, ABHG22KRTA - 3x1,5 мм²
 ABHG24KRTA - 3x2,5 мм²
 ABHG30KRTA, ABHG36KRTA, ABHG45KRTA - 3x4 мм²
 ABHG54KRTA - 3x6 мм²

Ceiling Eco

Потолочные блоки



ABHG18/22KRTA



ABHG36/45/54KRTA



ABHG24/30KRTA



Класс сезонной энергоэффективности

Полное DC-инверторное управление

■ ФУНКЦИОНАЛЬНЫЕ ВОЗМОЖНОСТИ



индикация загрязнения фильтра



распределение воздуха через воздуховоды



режим снижения энергопотребления



недельный таймер



таймер однократного Вкл./Выкл.



автоматический перезапуск



автоматический выбор режима



защита от предельных температур

■ НОВАЯ КОНСТРУКЦИЯ

Соединительный и дренажный трубопроводы можно расположить в разных направлениях друг от друга.



■ УДОБСТВО И ГИБКОСТЬ МОНТАЖА

Благодаря новой конструкции внутренний блок легко устанавливается под потолком.



1. Установите подвесные болты.



2. Поднимите блок, чтобы подвесные болты прошли через арматуру подвески по бокам.



3. Закрепите блок болтами.

■ ДОПОЛНИТЕЛЬНЫЕ ВОЗМОЖНОСТИ

ПОДКЛЮЧЕНИЕ К ПРОВОДНОМУ ПУЛЬТУ И К «УМНОМУ ДОМУ»

Дополнительный адаптер для подключения проводного пульта или внешнего управления не требуется.

+ Проводные пульты



UTY-RCRGZ1



UTY-RNRGZ3



UTY-RLRG



UTY-RSRG



UTY-RHRG

+ «Умный дом»

UTY-VTGX/UTY-VTGXV – сетевой конвертер для подключения к сети системы VRF GENERAL

UTY-VKSX – сетевой конвертер для подключения к KNX

UTY-VMSX – сетевой конвертер для подключения к Modbus

FJ-RC-WIFI-1 – адаптер для управления через Wi-Fi

UTY-TFSXZ1 – адаптер для управления через Wi-Fi

UTY-XWZXZG - соединительный кабель для для моделей 18-24k

UTY-XWZXZ3 - соединительный кабель для для моделей 30-54k

UTY-LBTGH - приемник сигнала

UTY-TERX - контроллер внешнего переключения

UTP-FX24A – комплект разветвителей для моделей 18-24K

UTP-FX35A – комплект разветвителей для моделей 30-54K

Big Multi



АОHG36LBTB, АОHG45LBTB,
АОHG54LBTB, АОHG36LATT,
АОHG45LATT, АОHG54LATT,

АОHG72LRLA (3ф.)
АОHG90LRLA (3ф.)



Полное DC-инверторное управление



■ ФУНКЦИОНАЛЬНЫЕ ВОЗМОЖНОСТИ



бесшумная работа
наружного блока



полное
DC-инверторное
управление



режим снижения
энергопотребления



ограничение
потребляемой
мощности



внешнее
управление



автоматический
перезапуск



антикоррозийная
защита



работа в режиме
охлаждения до
-15°C



работа в режиме
обогрева до
-15°C



режим оттачки
хладагента



самодиагностика

















внешняя индикация
работы
опция



защита от
предельных
температур

Инверторные мультисплит-системы коммерческого назначения **Big Multi** с фиксированными комбинациями подключаемых внутренних блоков предназначены для комфортного кондиционирования **административных и офисных помещений**. Big Multi позволяют гибко проектировать систему кондиционирования в помещениях **большого размера и нестандартной конфигурации**. Однако необходимо учитывать, что наружные блоки этой серии могут работать только с внутренними блоками **одинакового типа и мощности**, а также то, что все внутренние блоки работают только в одном режиме с одной температурной уставкой.

■ ТАБЛИЦА КОМБИНАЦИЙ

Комбинация	Двойная (twin)				
	4HP	5HP	6HP	8HP	10HP
	18 x 2	22 x 2	24 x 2	36x2	45x2
Кассетный	AUHG18LVLB x 2 	AUHG22LVLA x 2 	AUHG24LVLA x 2 	AUHG36LRLE x 2 	AUHG45LRLA x 2 
Канальный	ARHG18LLTB x 2 	ARHG22LMLA x 2 	ARHG24LMLA x 2 	ARHG36LMLE x 2 	ARHG45LMLA x 2 
Напольно-потолочный	ABHG18LVTB x 2 	ABHG22LVTA x 2 	ABHG24LVTA x 2 	ABHG36LRTE x 2 	ABHG45LRTA x 2 
Наружный блок	АОHG36LBTB / АОHG36LATT 	АОHG45LBTB / АОHG45LATT 	АОHG54LBTB / АОHG54LATT 	АОHG72LRLA (3ф.) 	АОHG90LRLA (3ф.) 

БОЛЬШАЯ ДЛИНА ТРАССЫ

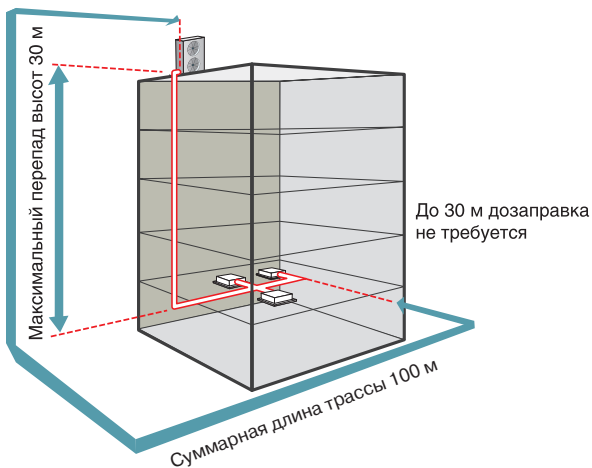

ПРОСТОЙ МОНТАЖ

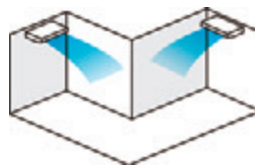

Монтаж в соответствии с ПЛАНИРОВКОЙ помещения

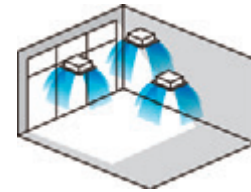

Монтаж в соответствии с ДИЗАЙНЕРСКОЙ КОНЦЕПЦИЕЙ

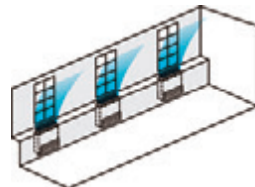

Монтаж в соответствии с ОСОБЕННОСТЯМИ помещения

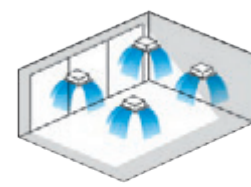

Монтаж в помещениях БОЛЬШОЙ ПЛОЩАДИ

ДОПОЛНИТЕЛЬНЫЕ ВОЗМОЖНОСТИ

РАЗВЕТВИТЕЛИ

UTP-SX236A – разветвитель при подключении 2 внутренних блоков к АОHG36LBTB / АОHG36LATT

UTP-SX254A – разветвитель при подключении 2 внутренних блоков к АОHG45-54LBTB / АОHG45-54LATT

UTP-SX354A – разветвитель при подключении 3 внутренних блоков к АОHG54LBTB / АОHG54LATT

UTP-SX272A – разветвитель при подключении 2 внутренних блоков к АОHG72RLRA / АОHG90LRLA

UTP-SX372A – разветвитель при подключении 3 внутренних блоков к АОHG72RLRA / АОHG90LRLA

+ UTP-SX272A – 1 шт. – Разветвитель при подключении 4 внутренних блоков к АОHG72RLRA
 UTP-SX236A – 2 шт.

+ UTP-SX272A – 1 шт. – Разветвитель при подключении 4 внутренних блоков к АОHG90LRLA
 UTP-SX254A – 2 шт.

СЕРВИС

Адаптер и программа для расширенной компьютерной сервисной диагностики UTY-ASSX.

Бесплатное приложение Mobile Technician для iOS и Android с базой данных по кодам ошибок и рекомендациями по их устранению.

ПРОЧЕЕ

UTY-XWZXZ2 – соединительный кабель для подключения внешнего управления.

Тройная (triple)			Два по два (double twin)	
6HP	8HP	10HP	8HP	10HP
18 x 3	24x3	30x3	18x4	22x4
AUHG18LVLB x 3 	AUHG24LVLA x 3 	AUHG30LRLE x 3 	AUHG18LVLB x 4 	AUHG22LVLA x 4
ARHG18LLTB x 3 	ARHG24LMLA x 3 	ARHG30LMLE x 3 	ARHG18LLTB x 4 	ARHG22LMLA x 4
ABHG18LVTB x 3 	ABHG24LVTA x 3 	ABHG30LRTE x 3 	ABHG18LVTB x 4 	ABHG22LVTA x 4
АОHG54LBTB / АОHG54LATT 	АОHG72LRLA (3ф.) 	АОHG90LRLA (3ф.) 	АОHG72LRLA (3ф.) 	АОHG90LRLA (3ф.)

Big Multi

■ ХАРАКТЕРИСТИКИ НАРУЖНЫХ БЛОКОВ

Модель наружного блока		АОHG36LBTV	АОHG45LBTV	АОHG54LBTV	АОHG36LATT	АОHG45LATT	АОHG54LATT	АОHG72LRLA	АОHG90LRLA
Производительность, кВт	Охлаждение	10,0	12,1	13,3	10,0	12,5	14,0	19,0	22,0
	Обогрев	11,2	14,0	15,0	11,2	14,0	16,0	22,4	27,0
Потребляемая мощность, кВт	Охлаждение	2,86	3,70	4,4	2,4	3,56	4,36	6,46	7,77
	Обогрев	2,89	3,93	4,4	2,56	3,58	4,43	6,59	8,18
Энергоэффективность, кВт/кВт	Охлаждение (EER) / Класс	3,50 / A	3,27 / A	3,02 / B	4,16 / A	3,51 / A	3,21 / A	2,94 / A	2,83 / A
	Обогрев (COP) / Класс	3,87 / A	3,56 / B	3,4 / B	4,38 / A	3,91 / A	3,61 / A	3,4 / B	3,3 / B
Рабочий ток, А	Охлаждение	12,7	16,4	19,5	10,0			11,2	13,5
	Обогрев	12,8	17,4	19,5	10,0			11,5	14,1
Электропитание		1 фаза, 220 В, 50 Гц			3 фазы, 400 В, 50 Гц				
Расход воздуха (максимальный), м³/ч		6200	6750	6850	6200	6750	6900	8400	9000
Уровень звукового давления, дБ(А)	Охлаждение	52	54	55	51	54	55	55	55
	Обогрев	54	54	55	53	54	56	55	57
Гарантированный диапазон рабочих температур наружного воздуха, °С	Охлаждение	-15 ~ +46						-15 ~ +46	
	Обогрев	-15 ~ +24						-20 ~ 24	
Заводская заправка хладагента (до 30 м), г		3450						5600	7100
Дополнительная заправка хладагента, г/м		по формуле							
Диаметр жидкостной трубы, мм (дюйм)		9,52 (3/8)						25,4 (1/2")	
Диаметр газовой трубы, мм (дюйм)		15,88 (5/8)						12,7 (1")	
Размеры (В x Ш x Г), мм	Без упаковки	1290 x 900 x 330						1428x1080x480	
	В упаковке	1430 x 1050 x 445						1555x1170x590	
Вес, кг	Без упаковки	93			104			165	174
	В упаковке	102			113			181	192
Максимальное количество подключаемых внутренних блоков		2	2	3	2	2	3	4	4

■ ХАРАКТЕРИСТИКИ ВНУТРЕННИХ БЛОКОВ

Модель внутреннего блока	Кассетные блоки						
	AUHG18LVLB	AUHG22LVLA	AUHG24LVLA	AUHG30LRLE	AUHG36LRLE	AUHG45LRLA	
Электропитание		1 фаза, 230 В, 50 Гц					
Расход воздуха (максимальный), м³/ч		680/580/490/410	930/830/600/450	930/830/600/450	1600/1400/1270/1150	1800/1400/1270/1150	1900/1640/1460/1250
Габариты, мм		245x570x570	245x570x570	245x570x570	288 x 840 x 840	288 x 840 x 840	288 x 840 x 840
Вес, кг		15	16	16	26	26	26
Декоративная панель		UTG-UFGD-W			UTG-UGGA-W		
Модель внутреннего блока	Канальные блоки						
	ARHG18LLTB	ARHG22MLA	ARHG24MLA	ARHG30LMLE	ARHG36MLA	ARHG45MLA	
Электропитание		1 фаза, 230 В, 50 Гц					
Расход воздуха (максимальный), м³/ч		940/880/820/750	1100/910/750/580	1100/910/750/580	1900/1620/1270/980	1900/1620/1270/980	2100/1750/1350/1070
Габариты, мм		198 x 900 x 620	270 x 1135 x 700	270 x 1135 x 700	270 x 1135 x 700	270 x 1135 x 700	270 x 1135 x 700
Вес, кг		23	38	38	40	40	40
Модель внутреннего блока	Напольно-потолочные						
	ABHG18LVTB	ABHG22LVTA	ABHG24LVTA	ABHG30LRTE	ABHG36LRTE	ABHG45LRTA	
Электропитание		1 фаза, 230 В, 50 Гц					
Расход воздуха (максимальный), м³/ч		780/700/560/500	980/820/680/540	980/820/680/540	1660/1500/1200/1000	1900/1500/1200/1000	2100/1700/1400/1100
Габариты, мм		199 x 990 x 655	199 x 990 x 655	199 x 990 x 655	240 x 1660 x 700	240 x 1660 x 700	240 x 1660 x 700
Вес, кг		27	27	27	46	46	46

■ ДОПУСТИМЫЕ ДЛИНЫ ТРАСС

Длина, м	Суммарная, с учетом всех ответвлений для АОНГ36-45-54L	Максимальное значение	Участок
		Суммарная, с учетом всех ответвлений для АОНГ72-90L	
Между разветвителем и внутренним блоком	20	L2+L4, L2+L5, L3+L6, L3+L7	
Перепад, м	Между наружным и внутренним блоками	30	H1
	Между внутренними блоками	0,5	H2

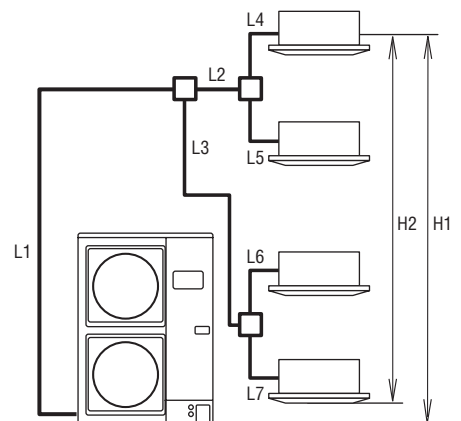

■ ГАБАРИТНЫЕ РАЗМЕРЫ (мм)

АОHG36LBTB, АОHG45LBTB, АОHG54LBTB, АОHG36LATT, АОHG45LATT, АОHG54LATT, АОHG72LRLA, АОHG90LRLA

Модель	A	B	C	D	E
АОHG36LATT	1290	900	330	650	370
АОHG45LATT					
АОHG54LATT					
АОHG36LBTB					
АОHG45LBTB	1428	1080	480	688	516
АОHG54LBTB					
АОHG72LRLA					
АОHG90LRLA					

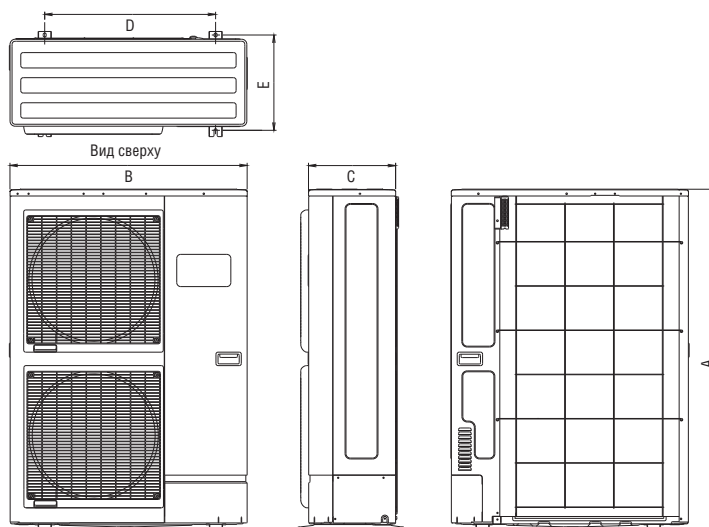

UTP-SX236A

Газовая труба

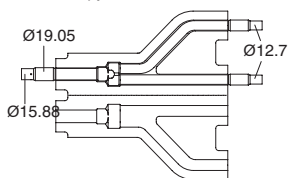

Жидкостная труба

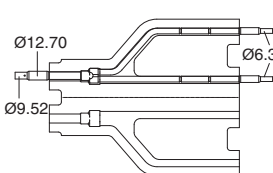

UTP-SX254A

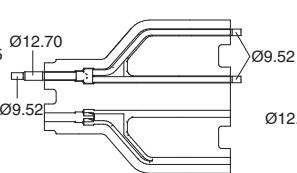
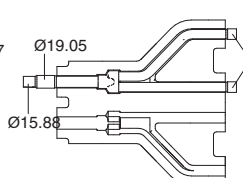

UTP-SX272A

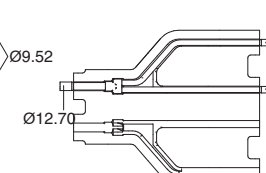
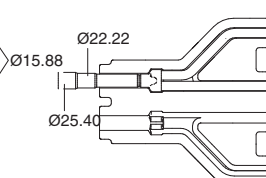

UTP-SX354A

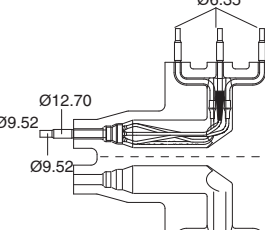
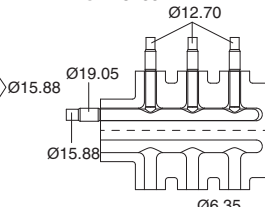

UTP-SX372A

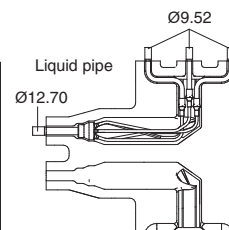
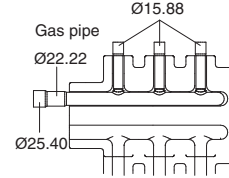

■ СХЕМЫ ЭЛЕКТРИЧЕСКИХ СОЕДИНЕНИЙ

АОHG36LBTB, АОHG45LBTB, АОHG54LBTB, АОHG36LATT, АОHG45LATT, АОHG54LATT, АОHG72LRLA, АОHG90LRLA

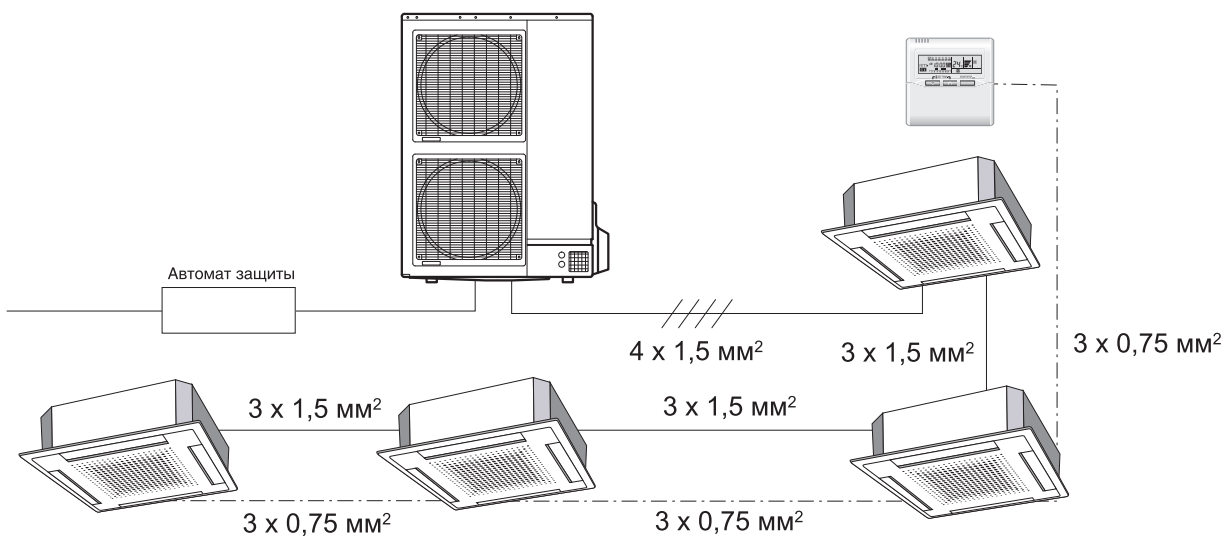

Автомат защиты для:

- АОHG36-45-54LBTB - 32 А, 1 фаза, 230 В, 50 Гц
- АОHG36-45-54LATT - 16 А, 3 фазы, 320 В, 50 Гц
- АОHG72-90LRLA - 30 А, 3 фазы, 320 В, 50 Гц

Кабель силового питания для:

- АОHG36-45-54LBTB - 3 x 4 мм²
- АОHG36-45-54LATT - 5 x 2,5 мм²
- АОHG72-90LRLA - 5 x 6 мм²

Big Multi

New



АОHG36KBTV,
АОHG36KRTA



АОHG45KBTV, АОHG45KRTA,
АОHG54KBTV, АОHG54KRTA



Полное DC-инверторное управление

■ ФУНКЦИОНАЛЬНЫЕ ВОЗМОЖНОСТИ

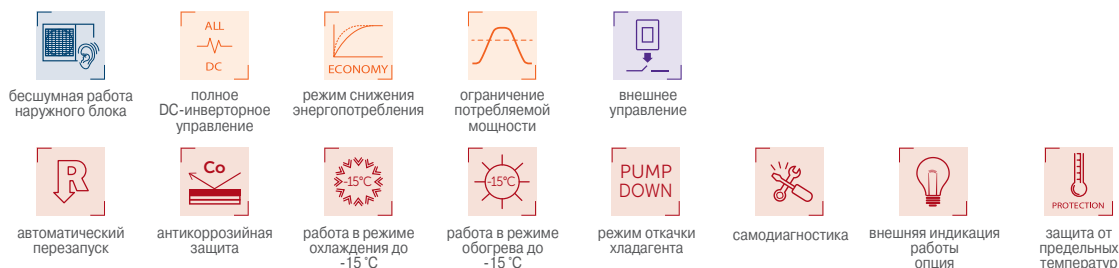

Инверторные мультисплит-системы коммерческого назначения Big Multi на хладагенте R32 с фиксированными комбинациями подключаемых внутренних блоков предназначены для комфортного кондиционирования административных и офисных помещений. Big Multi позволяют гибко проектировать систему кондиционирования в помещениях большого размера и нестандартной конфигурации. Однако необходимо учитывать, что наружные блоки этой серии могут работать только с внутренними блоками одинакового типа и мощности, а также то, что все внутренние блоки работают только в одном режиме с одной температурной уставкой.

■ ТАБЛИЦА КОМБИНАЦИЙ

Тип		4HP		5HP		6HP	
Модель		АОHG36KBTV	АОHG36KRTA	АОHG45KBTV	АОHG45KRTA	АОHG54KBTV	АОHG54KRTA
Наружный блок							
Производительность (кВт)	Охл.	9.5		12.1		13.4	13.4
	Обогрев	10.8		13.5		15.5	15.5
Внутренний блок	BTU	кВт	Двойная (twin)			Тройная (Triple)	
	18,000	5.0	•x2	—	—	•x3	
	22,000	6.5	—	•x2	—	—	
	24,000	7.0	—	—	•x2	—	
	18,000	5.0	•x2	—	—	•x3	
	22,000	6.5	—	•x2	—	—	
	22,000	6.5	—	—	•x2	—	
	24,000	7.0	—	—	—	•x2	—
Разветвитель		UTP-SX236A (18/22/24)				UTP-SX354A (18)	

МУЛЬТИСПЛИТ-СИСТЕМЫ КОММЕРЧЕСКОГО НАЗНАЧЕНИЯ

■ ЭРГОНОМИЧНЫЙ ДИЗАЙН

Наружные блоки на хладагенте R32 отличаются компактными размерами. За счет небольшой высоты они могут быть размещены в ограниченном пространстве.

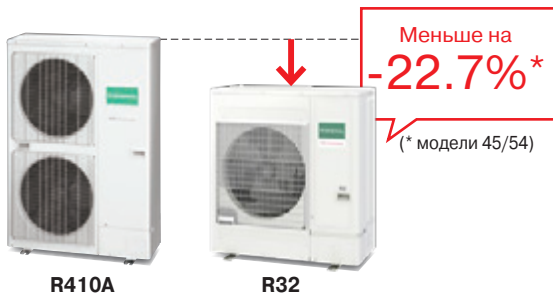

■ ГИБКИЙ МОНТАЖ

Перепад высот между наружным и внутренними блоками составляет 30 м при максимальной длине трассы до 50 м. Синхронные мульти-сплит-системы могут быть установлены в помещениях большой площади, находящихся в многоэтажных зданиях.

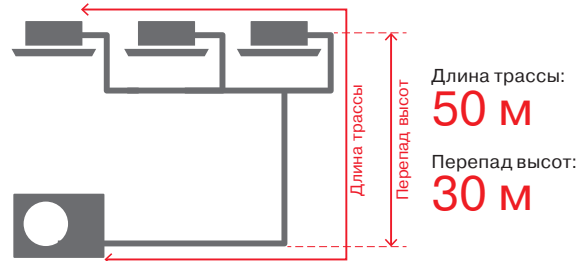

■ ОПТИМАЛЬНОЕ РЕШЕНИЕ ДЛЯ БИЗНЕСА

Синхронные мультисплит-системы идеально подходят для организации системы кондиционирования в различных помещениях коммерческого или административного назначения. К одному наружному блоку можно подключить до 3 внутренних блоков одного типа (кассетные или канальные) и одинаковой мощности. Комфортный микроклимат может быть создан в соответствии с планировкой помещения, теплопритоками и дизайнерской концепцией.

■ НОВАЯ ЛИНЕЙКА ВНУТРЕННИХ БЛОКОВ

Широкий ассортимент моделей внутренних блоков позволяет подобрать нужное решение в соответствии с заданными условиями. В линейке представлены кассетные и канальные кондиционеры.

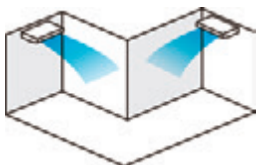

Монтаж в соответствии с ПЛАНИРОВКОЙ помещения

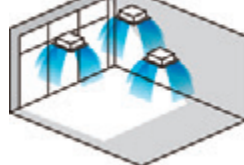

Монтаж в соответствии с ДИЗАЙНЕРСКОЙ КОНЦЕПЦИЕЙ



■ ДОПОЛНИТЕЛЬНЫЕ ВОЗМОЖНОСТИ

РАЗВЕТВИТЕЛИ

UTP-SX236A – разветвитель при подключении 2 внутренних блоков к любому наружному блоку.
UTP-SX354A – разветвитель при подключении 3 внутренних блоков к АОНГ54КВТВ или АОНГ54КРТА.

СЕРВИС

Адаптер и программа для расширенной компьютерной сервисной диагностики UTY-ASSX.

Бесплатное приложение Mobile Technician для iOS и Android с базой данных по кодам ошибок и рекомендациями по их устранению.

Big Multi

■ ХАРАКТЕРИСТИКИ НАРУЖНЫХ БЛОКОВ

Модель наружного блока		АОHG36KBTV	АОHG45KBTV	АОHG54KBTV	АОHG36KRТА	АОHG45KRТА	АОHG54KRТА
Производительность, кВт	Охлаждение	9,5	12,1	13,4	9,5	12,1	13,4
	Обогрев	10,8	13,5	15,5	10,8	13,5	15,5
Энергоэффективность, кВт/кВт	Охлаждение (EER) / Класс	6,1 / A++	н.д.	н.д.	6,1 / A++	н.д.	н.д.
	Обогрев (COP) / Класс	4,0 / A+	н.д.	н.д.	4,0 / A+	н.д.	н.д.
Электропитание		1 фазы, 220 В, 50 Гц			3 фазы, 400 В, 50 Гц		
Расход воздуха (максимальный), м³/ч		3 750	4 450	4 450	3 750	4 450	4 450
Уровень звукового давления, дБ(А)	Охлаждение	55	57	57	55	57	57
	Обогрев	55	57	59	55	57	59
Гарантированный диапазон рабочих температур наружного воздуха, °С	Охлаждение	-15 ~ +46					
	Обогрев	-15 ~ +24					
Заводская заправка хладагента (до 30 м), г		1900	2700	2700	1900	2700	2700
Дополнительная заправка хладагента, г/м							
Диаметр жидкостной трубы, мм (дюйм)		9,52 (3/8)					
Диаметр газовой трубы, мм (дюйм)		15,88 (5/8)					
Размеры (В x Ш x Г), мм	Без упаковки	788 x 940 x 320	998 x 940 x 320	998 x 940 x 320	788 x 940 x 320	998 x 940 x 320	998 x 940 x 320
	В упаковке	966 x 1027 x 445	1176 x 1027 x 445	1176 x 1027 x 445	966 x 1027 x 445	1176 x 1027 x 445	1176 x 1027 x 445
Вес, кг	Без упаковки	52	67	67	53	67	67
	В упаковке	60	75	75	61	75	75
Максимальное количество подключаемых внутренних блоков		2	2	3	2	2	3
Максимальная длина фреонпровода, м		50					
Максимальный перепад высот, м		30					

■ ХАРАКТЕРИСТИКИ ВНУТРЕННИХ БЛОКОВ

Модель внутреннего блока	Компактные кассетные блоки		
	AUXG18KVLA	AUXG22KVLA	AUXG24KVLA
Электропитание	1 фаза, 230 В, 50 Гц		
Расход воздуха (максимальный), м³/ч	800/680/580/450	860/760/700/530	930/850/700/530
Габариты, мм	245x570x570		
Вес, кг	15	16	16
Декоративная панель	UTG-UFGB-W		
Модель внутреннего блока	Канальные блоки		
	ARXG18KLLAP	ARXG22KMLA	ARXG24KMLA
Электропитание	1 фаза, 230 В, 50 Гц		
Расход воздуха (максимальный), м³/ч	940/880/820/750	1,100/910/750/580	
Габариты, мм	198x900x620	270x1,135x700	
Вес, кг	20	35	35

■ ГАБАРИТНЫЕ РАЗМЕРЫ (мм)

АОHG36КВТВ / АОHG36КРТА

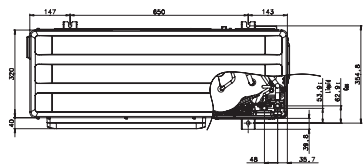

**АОHG45КВТВ / АОHG54КВТВ
АОHG45КРТА / АОHG54КРТА**

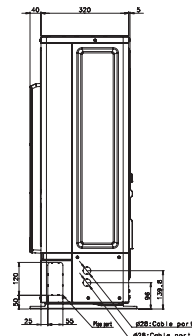
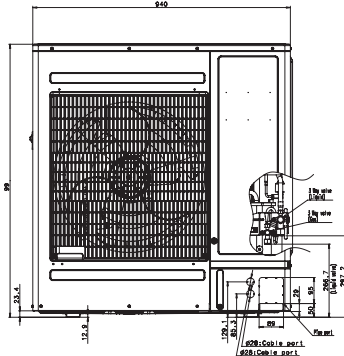
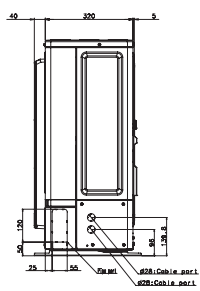
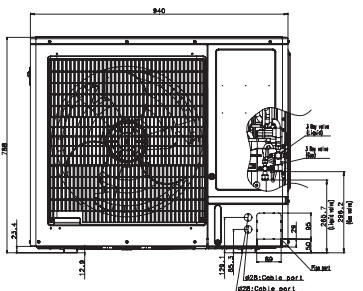
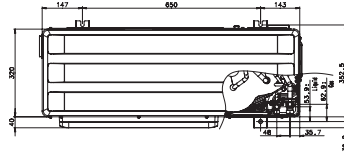

UTP-SX236A

Газовая труба

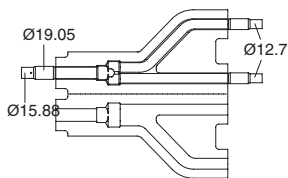

UTP-SX354A

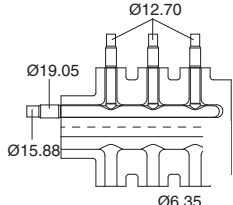

Жидкостная труба

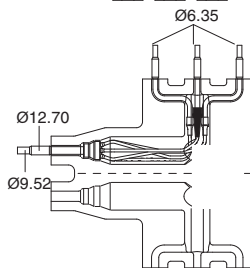
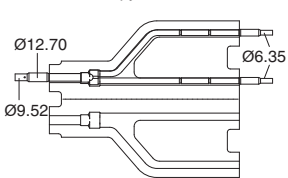

■ СХЕМЫ ЭЛЕКТРИЧЕСКИХ СОЕДИНЕНИЙ

АОHG36КВТВ, АОHG45КВТВ, АОHG54КВТВ, АОHG36КРТА, АОHG45КРТА, АОHG54КРТА

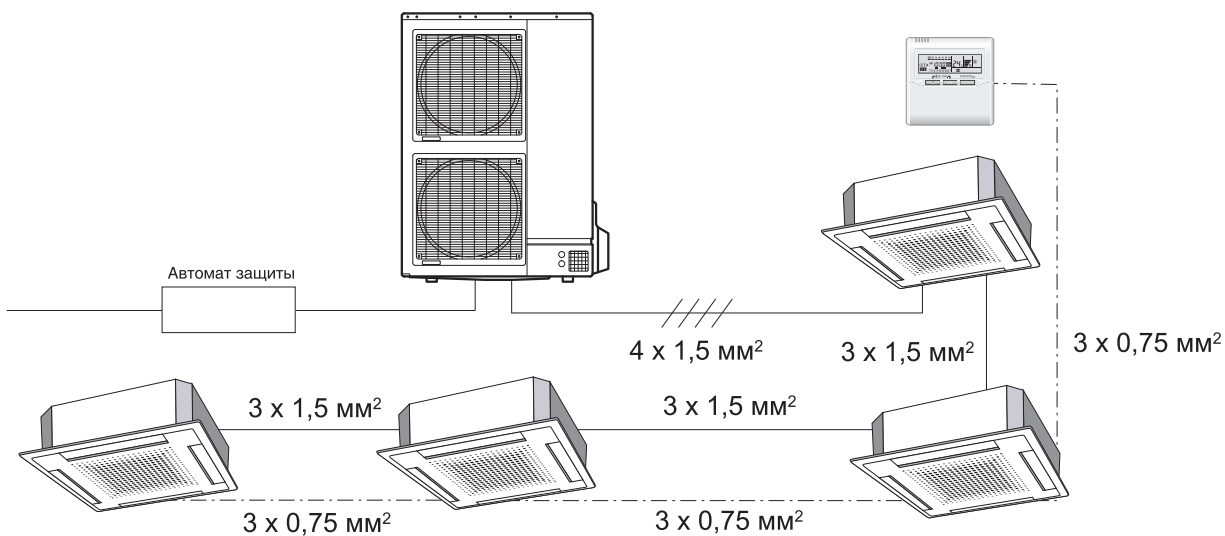

Автомат защиты для:
АОHG36-54КВТВ 32 А, 1 фаза, 220 В, 50 Гц
АОHG36-54КРТА 16 А, 3 фазы, 320 В, 50 Гц

Кабель силового питания для:
АОHG36-54КВТВ – 3x4 мм²
АОHG36-54КРТА – 5x2,5 мм²



Инверторные мультисплит-системы свободной компоновки Flexible Multi выделяются широкими функциональными возможностями, внушительным выбором подключаемых внутренних блоков, упрощенным монтажом и большой доступимой длиной трассы. Flexible Multi – климатическая техника последнего поколения, отлично подходит для комфортного кондиционирования таких объектов как квартиры, загородные дома, гостиницы, рестораны, небольшие офисы и фитнес-центры.

■ РАЗНООБРАЗИЕ ВОЗМОЖНОСТЕЙ

Наружные блоки имеют холодопроизводительность от 4 до 14 кВт и возможность подключения от 2 до 8 внутренних блоков, что позволяет эффективно кондиционировать объекты площадью от 40 до 200 м². Наружные блоки выгодно отличаются компактными размерами и небольшим весом.

Внутренние блоки представлены настенными, напольными, кассетными, канальными и напольно-подпотолочными моделями мощностью от 2 до 7 кВт.

Управление внутренними блоками может осуществляться как с помощью индивидуальных пультов управления, которые идут в комплекте со всеми внутренними блоками, так и с центрального пульта управления улучшенной модификации.

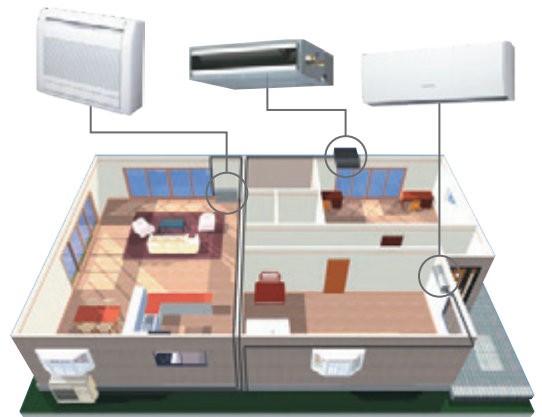

■ ЛЕГКОЕ ПРОЕКТИРОВАНИЕ И ПОДБОР ОБОРУДОВАНИЯ

Для удобства проектирования систем кондиционирования GENERAL разработано специальное программное обеспечение Design Simulator, максимально облегчающее работу специалиста с объектами любой сложности. Программа автоматизирует все основные этапы работы, начиная с подбора внутренних и наружных блоков и заканчивая рекомендациями по дозаправке фреона и выбору силовых кабелей.

Программа полностью русифицирована и постоянно обновляется, что позволяет осуществлять подбор систем с учетом актуального модельного ряда. Последнюю версию программы всегда можно скачать в технической библиотеке на сайте www.general-aircond.ru.

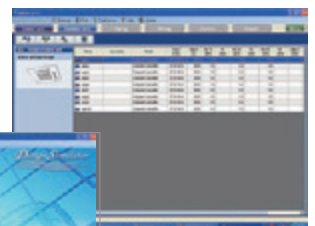
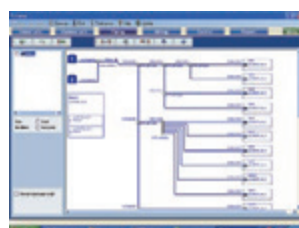

МУЛЬТИСПЛИТ-СИСТЕМЫ

■ ЭНЕРГОСБЕРЕГАЮЩИЕ ТЕХНОЛОГИИ

DC-ИНВЕРТОРНЫЙ ДВИГАТЕЛЬ ВЕНТИЛЯТОРА



Энергопотребление было сокращено на 25% по сравнению с предыдущими моделями благодаря использованию компактного и высокоэффективного DC-инверторного двигателя вентилятора.

DC-ИНВЕРТОРНОЕ УПРАВЛЕНИЕ



Специально разработанная система управления минимизирует энергозатраты. Высокоэффективная работа реализуется путем применения синусоидального DC-инверторного алгоритма управления.

НОВАЯ КОНСТРУКЦИЯ ВЕНТИЛЯТОРА



Новая конструкция крыльчатки вентилятора разработана с учетом CFD** - анализа работы. Крыльчатка обеспечивает высокую производительность и низкий уровень шума.

ВЫСОКОЭФФЕКТИВНЫЙ ТЕПЛООБМЕННИК

Новый теплообменник сочетает в себе малые размеры и высокую эффективность. Существенно уменьшить габариты теплообменника удалось благодаря сужению диаметра трубок и их компактному расположению. Теплообменник наружного блока имеет многослойную антикоррозийную защиту, которая продлевает срок его службы, снижая агрессивное воздействие окружающей среды.

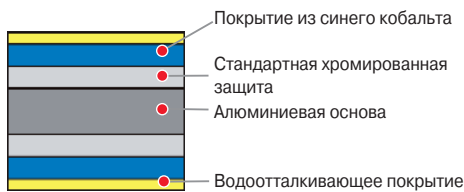
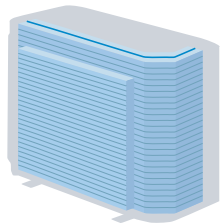

ТЕПЛООБМЕННИК ПЕРЕОХЛАЖДЕНИЯ*

Высокая эффективность работы достигнута благодаря наличию теплообменника в холодном контуре наружного блока.

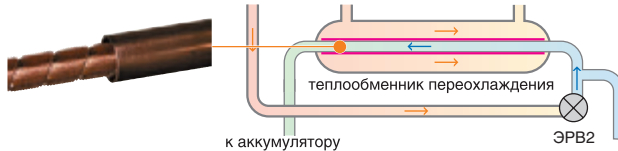

ДВУХРОТОРНЫЙ DC-ИНВЕРТОРНЫЙ КОМПРЕССОР

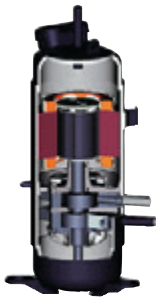

Существенное увеличение эффективности достигнуто за счёт применения двухроторного DC-инверторного компрессора большой мощности.



БОЛЬШОЙ АККУМУЛЯТОР*

Объем аккумулятора увеличен до 4,7 л, что повышает стабильность работы системы при любой нагрузке и длине трассы.

*актуально для АОНГ45ЛВТ8.

**CFD (Computational fluid dynamics) — аналитический метод, основанный на вычислительной гидродинамике.

■ ШИРОКИЙ ДИАПАЗОН РАБОЧИХ ТЕМПЕРАТУР НАРУЖНОГО ВОЗДУХА

Система работает в широком диапазоне температур наружного воздуха, благодаря чему возможно ее применение в различных климатических условиях с гарантированным поддержанием высокой эффективности работы.

Для АОНГ14ЛАС2, АОНГ18ЛАС2 (°C)

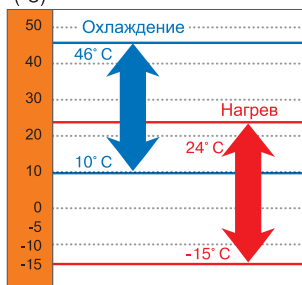

Для АОНГ18ЛАТ3, АОНГ24ЛАТ3, АОНГ36ЛВЛАС5, АОНГ45ЛВЛАС6 (°C)

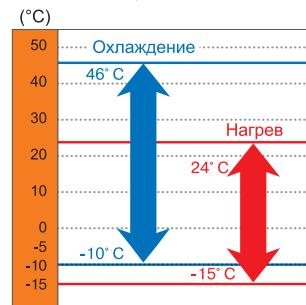

Для АОНГ30ЛАТ4 (°C)

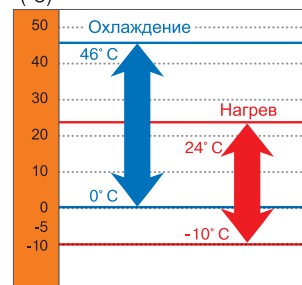

Для АОНГ45ЛВТ8 (°C)

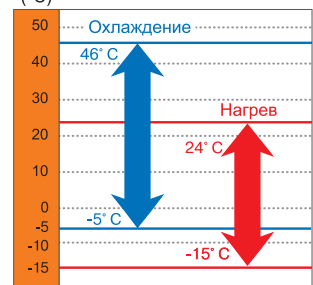

■ КОМПАКТНЫЕ РАЗМЕРЫ

Значительно сократилась площадь, необходимая под установку наружных блоков, так как к одному наружному можно подключить несколько внутренних блоков. При этом наружные блоки отличаются компактными размерами и небольшим весом. Это существенно упрощает транспортировку блока и его монтаж.

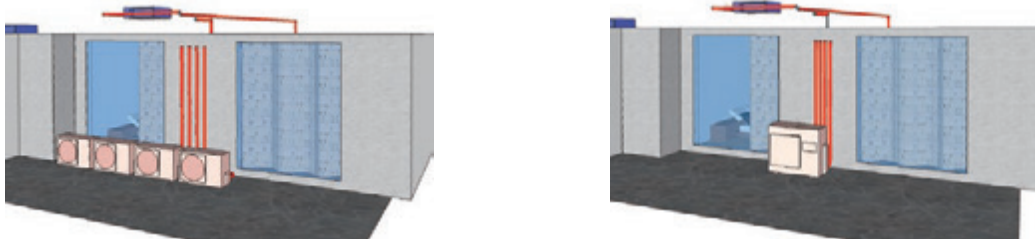

Площадь, занимаемая наружным блоком:

АОНГ14LAC2, АОНГ18LAC2 – 0,30 м²
 АОНГ18LAT3, АОНГ24LAT3, АОНГ30LAT3 – 0,376 м²
 АОНГ36LBLA5, АОНГ45LBLA6 – 0,436 м²
 АОНГ45LBT8 – 0,40 м²

■ ВЫСОКАЯ ЭНЕРГОЭФФЕКТИВНОСТЬ

Действительные значения энергоэффективности для систем кондиционирования воздуха зависят от многих параметров: температуры воздуха снаружи и внутри помещения, длины трассы, а для мультисплит-систем – и от реальной загрузки системы. Так, согласно исследованиям европейских ученых, со 100% загрузкой наружный блок работает не более 5% всего времени. Поэтому мы сосредоточились на том, чтобы разработать систему, наиболее эффективную в реальных условиях эксплуатации. Это позволило существенно повысить энергетическую эффективность системы при частичной загрузке. Например, для наружного блока АОНГ45LBT8 при загрузке в 50% (что соответствует более 40% времени реальной эксплуатации системы) значение EER достигает 4,75, COP – 4,98, а среднегодовой EER с учетом частичной загрузки (SEER) достигает 5,3.

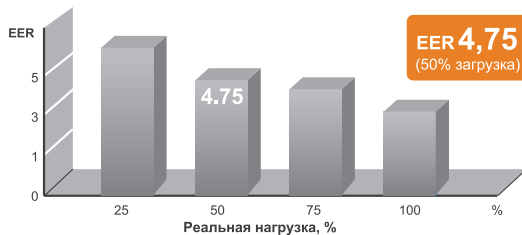

■ ПРОСТАЯ ЭКСПЛУАТАЦИЯ

Если в наружном блоке возникает неисправность, на печатной плате загораются светодиоды, индицирующие ошибку. В ходе самодиагностики проверяются правильность подключения питающего и управляющего кабеля и труб хладагента и соответствие подключенных внутренних блоков наружному. У наружного блока АОНГ45LBT8 кроме индикаторных светодиодов на плате управления находится встроенный дисплей, на котором отображаются все основные параметры работы системы и коды ошибок в случае возникновения неисправности. Сервисному инженеру уже нет необходимости проводить трудоемкие операции по измерению давления, температуры и других параметров – система самодиагностики выводит данные на встроенный дисплей в режиме реального времени. Также с помощью дисплея и управляющих кнопок можно осуществлять настройки системы.

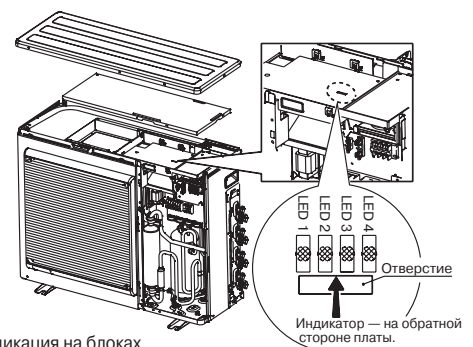

Индикация на блоках АОНГ18-24LAT3, АОНГ30LAT4

НА ДИСПЛЕЕ ОТОБРАЖАЮТСЯ:



Режимы работы



Коды ошибок



Параметры работы системы

МУЛЬТИСПЛИТ-СИСТЕМЫ

■ УПРОЩЕННЫЙ МОНТАЖ

В системе Flexible Multi предусмотрена возможность монтажа без паяных соединений. Все элементы холодильного контура (наружный и внутренние блоки, блоки-распределители потоков, разветвители) имеют стандартные вальцованные соединения.

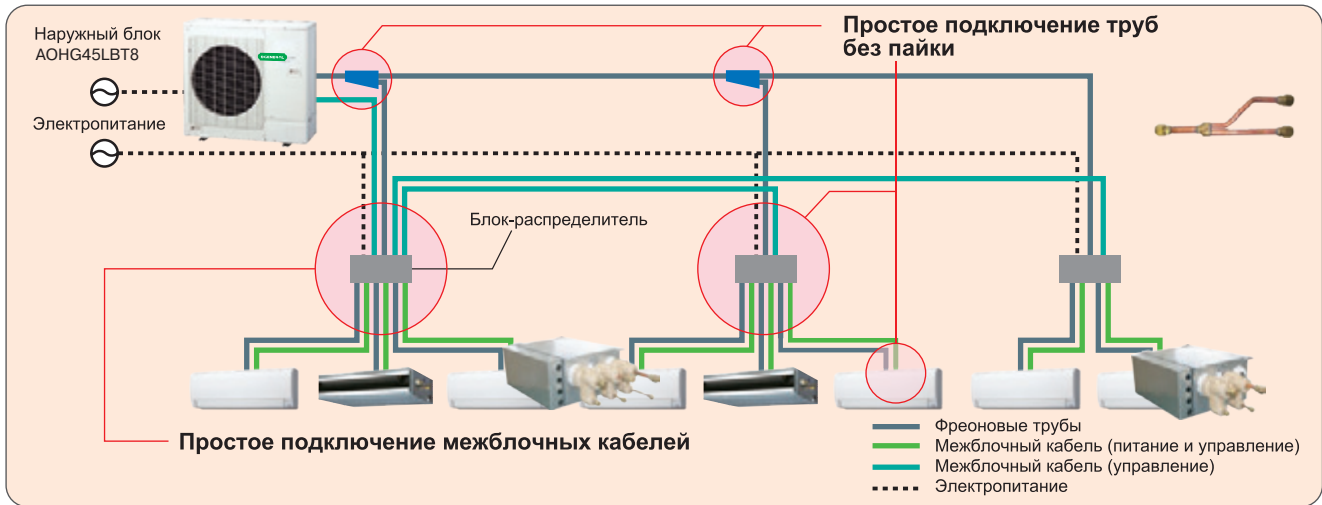

■ ШИРОКИЙ ВЫБОР СИСТЕМ УПРАВЛЕНИЯ

Все внутренние блоки укомплектованы индивидуальными пультами управления. В комплекте с настенными, напольными и кассетными блоками поставляются инфракрасные пульта, а с канальными – проводные. Все внутренние блоки допускают подключение альтернативных индивидуальных пультов управления и центрального пульта, позволяющего контролировать до 8 внутренних блоков.

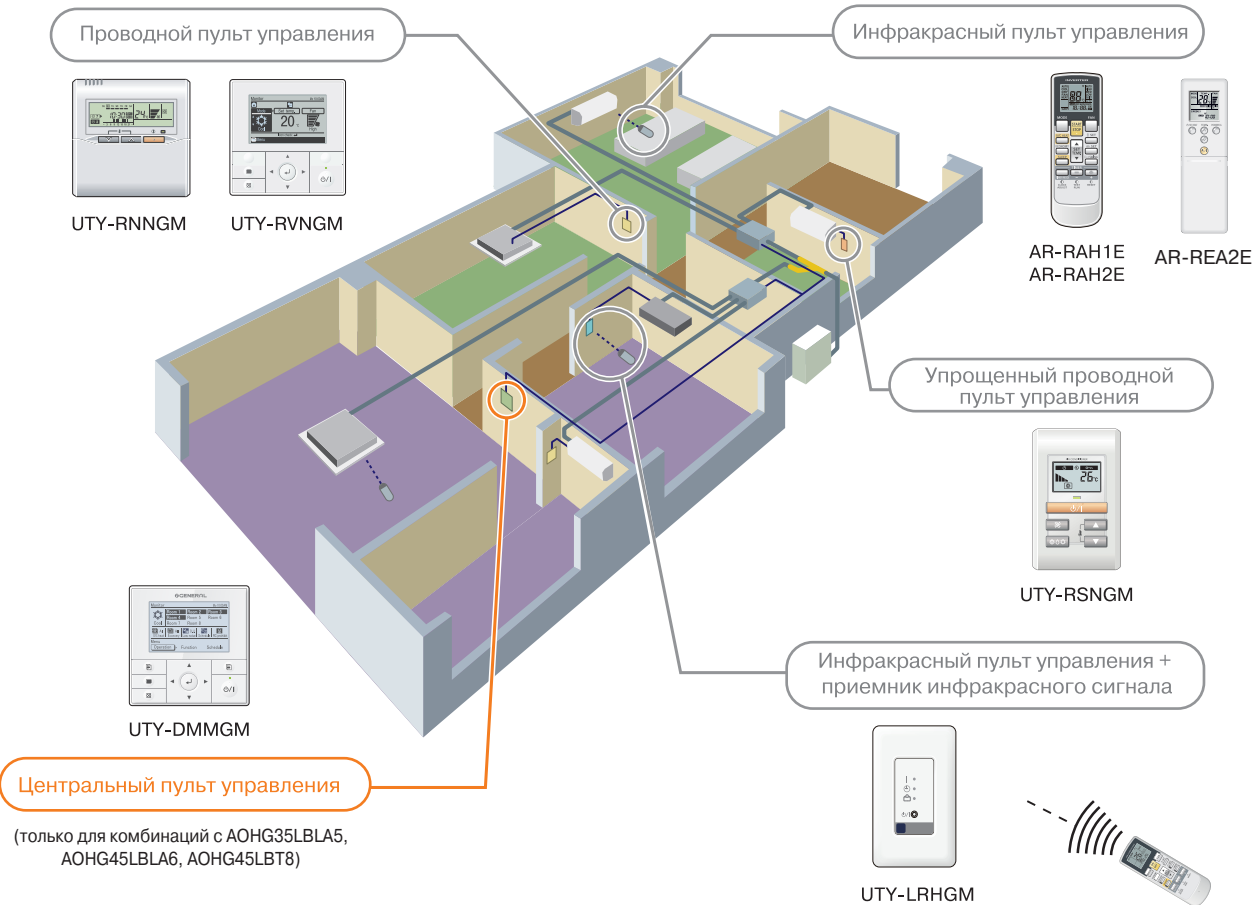

FLEXIBLE MULTI

Наружные блоки серии Flexible Multi R32

New



АОHG14KBTA2



АОHG18KBTA2



Класс сезонной энергоэффективности

Полное DC-инверторное управление

■ ФУНКЦИОНАЛЬНЫЕ ВОЗМОЖНОСТИ



автоматический перезапуск



антикоррозийная защита



работа в режиме охлаждения до -10°C



работа в режиме обогрева до -15°C



режим откачки хладагента



самодиагностика



защита от предельных температур

Новые полностью инверторные мультисплит-системы на два внутренних блока, обладающие высокими рабочими характеристиками. Для подключения доступны 24 модели внутренних блоков в 3 типах, включая настенные блоки в новом дизайне. Это позволяет реализовать самый широкий спектр решений для квартир, магазинов и отелей.

■ ШИРОКИЙ ДИАПАЗОН РАБОЧИХ ТЕМПЕРАТУР

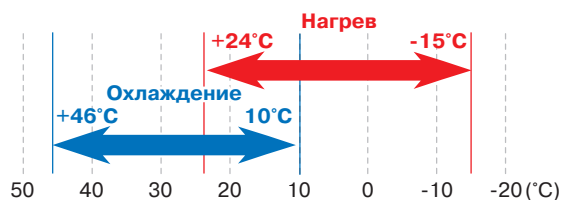

■ ХАРАКТЕРИСТИКИ НАРУЖНЫХ БЛОКОВ

Модель наружного блока		АОHG14KBTA2	АОHG18KBTA2
Производительность, кВт	Охлаждение	4,0 (1,4~4,6)	5,0 (1,7~5,8)
	Обогрев	4,4 (1,1~5,4)	5,6 (1,8~6,6)
Потребляемая мощность, кВт	Охлаждение	0,97	1,24
	Обогрев	0,95	1,55
Энергоэффективность, кВт/кВт	Охлаждение	EER / Класс	4,12 / A
		SEER / Класс	8,70 / A+++
	Обогрев	COP / Класс	4,63 / A
		SCOP / Класс	4,7 / A++
Рабочий ток, А	Охлаждение	4,7	5,6
	Обогрев	4,7	5,6
Электропитание		1 фаза, 230 В, 50 Гц	
Расход воздуха (максимальный), м³/ч		1670	2020
Уровень звуковой мощности (максимальный), дБ(A)	Охлаждение	61	63
	Обогрев	63	64
Уровень звукового давления, дБ(A)	Охлаждение	47	47
	Обогрев	49	50
Гарантированный диапазон рабочих температур наружного воздуха, °C	Охлаждение	-10 ~ +46	
	Обогрев	-15 ~ +24	
Заводская заправка хладагента (до 20 м), г		900	1020
Дополнительная заправка хладагента, г/м		20	20
Максимальная суммарная длина фреонпровода, м		30	30
Максимальная длина между наружным и внутренним блоками, м		20	20
Максимальный перепад высот между наружным и внутренним блоками, м		15	15
Максимальный перепад высот между внутренними блоками, м		10	10
Диаметр жидкостной трубы, мм (дюйм)		6,35 (1/4) x 2	6,35 (1/4) x 2
Диаметр газовой трубы, мм (дюйм)		9,52 (3/8) x 2	9,52 (3/8) x 2
Размеры (В x Ш x Г), мм	Без упаковки	542x 799x 290	632 x 799 x 290
	В упаковке	602 x 940 x 375	692 x 940 x 375
Вес, кг	Без упаковки	33	37
	В упаковке	37	41
Максимальное количество подключаемых внутренних блоков		2	2

Таблицы комбинаций

Наружный блок		Комбинации				Холодопроизводительность внутренних блоков, кВт			
		Блок А	Блок Б	Блок В	Блок Г	Блок А	Блок Б	Блок В	Блок Г
АОНГ14КВТА2	1:2	07	07	-	-	2,0	2,0	-	-
		07	09	-	-	1,95	2,05	-	-
		07	12	-	-	1,65	2,35	-	-
		09	09	-	-	2,0	2,0	-	-
		09	12	-	-	1,7	2,3	-	-
АОНГ18КВТА2	1:2	07	07	-	-	2,1	2,1	-	-
		07	09	-	-	2,1	2,5	-	-
		07	12	-	-	1,9	3,1	-	-
		07	14	-	-	1,8	3,2	-	-
		09	09	-	-	2,5	2,5	-	-
		09	12	-	-	2,1	2,9	-	-
		09	14	-	-	2,0	3,0	-	-
		12	12	-	-	2,5	2,5	-	-
		12	14	-	-	2,31	2,69	-	-

■ ГАБАРИТНЫЕ РАЗМЕРЫ (мм)

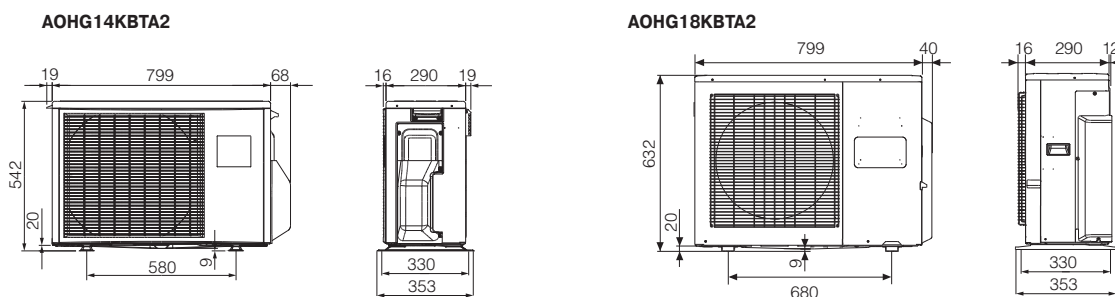

■ ПРИНЦИПИАЛЬНАЯ СХЕМА ЭЛЕКТРИЧЕСКИХ СОЕДИНЕНИЙ

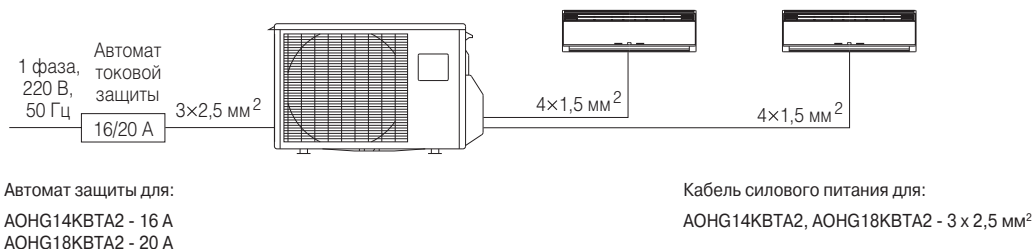

■ ДОПУСТИМЫЕ ДЛИНЫ ТРАСС

АОНГ14КВТА2, АОНГ18КВТА2

Длина, м	Суммарная, с учетом всех ответвлений	АОНГ14КВТА2 АОНГ18КВТА2	Участок
		Между наружным и внутренним блоками	30
Перепад, м	Между наружным и внутренним блоками	20	La, Lб
	Между внутренними блоками	15	H1
		10	H2

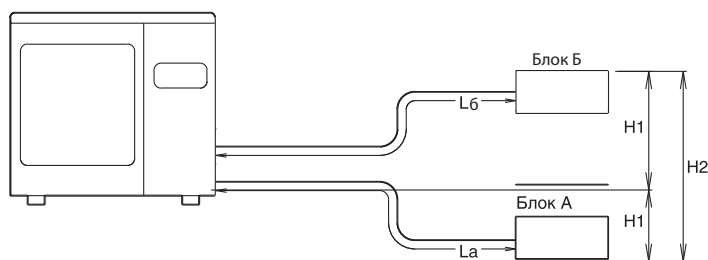

Внутренние блоки серии Flexible Multi R32

■ НАСТЕННЫЕ БЛОКИ



AR-REM4E
Входит в стандартную комплектацию

Проводные пульты (опция):



UTY-RCRGZ1



UTY-RNRGZ3



UTY-RLRG



UTY-RSRG



UTY-RHRG



Модель внутреннего блока		ASHG07KGTB	ASHG09KGTB	ASHG12KGTB	ASHG14KGTB
Производительность, кВт	Охлаждение	2,0 (0,9~3,2)	2,5 (0,9~3,4)	3,4 (0,9~4,1)	4,2 (0,9~4,5)
	Обогрев	2,5 (0,9~5,2)	2,8 (0,9~5,4)	4,0 (0,9~6,1)	5,4 (0,9~6,4)
Электропитание		1 фаза, 230 В, 50 Гц			
Расход воздуха (максимальный/тихий), м³/ч	Охлаждение	650 / 270	700 / 270	700 / 250	770 / 280
	Обогрев	720 / 330	750 / 330	770 / 310	800 / 340
Уровень звукового давления (максимальный/тихий), дБ(А)	Охлаждение	38/19	40/19	40/19	43/20
	Обогрев	41/21	42/21	42/21	44/24
Диаметр жидкостной / газовой трубы, мм (дюйм)		6,35 (1/4) / 9,52 (3/8)			
Диаметр дренажной трубы, мм		16/29			
Размеры (В x Ш x Г), мм	Без упаковки	270 x 834 x 215	270 x 834 x 215	270 x 834 x 215	270 x 834 x 215
	В упаковке	277 x 914 x 332	277 x 914 x 332	277 x 914 x 332	277 x 914 x 332
Вес, кг	Без упаковки	10	10	10	10
	В упаковке	12,5	12,5	13	13

ПОДКЛЮЧЕНИЕ К ПРОВОДНОМУ ПУЛЬТУ ИЛИ К «УМНОМУ ДОМУ»

UTY-TWRXZ2 – адаптер для подключения проводного пульта
UTY-XCSXZ2 – адаптер для подключения внешнего управления

UTY-VTGX + UTY-TWRXZ2 или UTY-VTGXV + UTY-TWRXZ2 – сетевой конвертор для подключения к сети системы VRF GENERAL
UTY-VKSX – сетевой конвертор для подключения к KNX
UTY-VMSX – сетевой конвертор для подключения к Modbus
UTY-TFSXW1 – адаптер для управления через Wi-Fi
UTY-XWZX – соединительный кабель для подключения внешнего управления



AR-REB1E
Входит в стандартную комплектацию

Проводные пульты (опция):



UTY-RCRGZ1



UTY-RNRGZ3



UTY-RLRG



UTY-RSRG



UTY-RHRG



Модель внутреннего блока		ASHG07KETA ASHG07KETA-B	ASHG09KETA ASHG09KETA-B	ASHG12KETA ASHG12KETA-B	ASHG14KETA ASHG14KETA-B
Производительность, кВт	Охлаждение	2,0 (0,9 - 3,0)	2,5 (0,9 - 3,2)	3,4 (0,9 - 3,9)	4,2 (0,9 - 4,4)
	Обогрев	2,5 (0,9 - 3,4)	2,8 (0,9 - 4,0)	4,0 (0,9 - 5,3)	5,4 (0,9 - 6,0)
Электропитание		1 фаза, 230 В, 50 Гц			
Расход воздуха (максимальный/тихий), м³/ч	Охлаждение	650 / 1,650	700 / 1,650	700 / 1,700	770 / 1,680
	Обогрев	720 / 1,450	750 / 1,450	770 / 1,470	800 / 1,580
Уровень звукового давления (максимальный/тихий), дБ(А)	Охлаждение	38 / 33 / 29 / 20	40 / 34 / 29 / 20	40 / 35 / 30 / 20	43 / 36 / 30 / 20
	Обогрев	41 / 35 / 31 / 22	42 / 36 / 31 / 22	42 / 38 / 33 / 22	44 / 39 / 33 / 24
Диаметр труб (жидкость/газ), мм		13,8/15,0 – 16,8			
Диаметр дренажной трубы, мм		Внутренний / наружный			
Размеры (В x Ш x Г), мм	Без упаковки	295x950x230			
	В упаковке	11			
Вес, кг	Без упаковки	11,5			

ПОДКЛЮЧЕНИЕ К ПРОВОДНОМУ ПУЛЬТУ ИЛИ К «УМНОМУ ДОМУ»

UTY-TWRXZ2 – адаптер для подключения проводного пульта или внешнего управления.

UTY-XCSXZ2 - модуль расширения, функции ввода/вывода
UTY-XWZXZ5 - соединительный кабель для подключения внешнего управления
UTY-VTGX + UTY-TWRXZ2 или UTY-VTGXV + UTY-TWRXZ2 – сетевой конвертор для подключения к сети системы VRF GENERAL
UTY-VKSX – сетевой конвертор для подключения к KNX (только когда WiFi-адаптер не установлен)
UTY-VMSX – сетевой конвертор для подключения к Modbus (только когда WiFi-адаптер не установлен)
UTY-TFSXF2 – адаптер для управления через Wi-Fi



AR-REW2E
Входит в стандартную комплектацию

Проводные пульты (опция):



UTY-RVNGM



UTY-RNNGM



UTY-RSNGM



Модель внутреннего блока		ASHG07KMCC	ASHG09KMCC	ASHG12KMCC	ASHG14KMCC
Производительность, кВт	Охлаждение	2,0 (0,9~3,0)	2,5 (0,9~3,2)	3,4 (0,9~3,9)	4,2 (0,9~4,4)
	Обогрев	2,5 (0,9~3,4)	2,8 (0,9~4,0)	4,0 (0,9~5,3)	5,4 (0,9~6,0)
Электропитание		1 фаза, 230 В, 50 Гц			
Расход воздуха (максимальный/тихий), м³/ч	Охлаждение	650 / 270	700 / 270	700 / 270	770 / 280
	Обогрев	720 / 330	750 / 330	770 / 330	800 / 340
Уровень звукового давления (максимальный/тихий), дБ(А)	Охлаждение	38/20	40/20	40/20	43/20
	Обогрев	41/22	42/22	42/22	44/24
Диаметр жидкостной/ газовой трубы, мм (дюйм)		6,35 (1/4)/9,52 (3/8)			
Диаметр дренажной трубы, мм		16/29			
Размеры (В x Ш x Г), мм	Без упаковки	270 x 834 x 215	270 x 834 x 215	270 x 834 x 215	270 x 834 x 215
	В упаковке	277 x 914 x 332	277 x 914 x 332	277 x 914 x 332	277 x 914 x 332
Вес, кг	Без упаковки	10	10	10	10
	В упаковке	12,5	12,5	12,5	13

ПОДКЛЮЧЕНИЕ К ПРОВОДНОМУ ПУЛЬТУ ИЛИ К «УМНОМУ ДОМУ»

UTY-TWBXF2 – адаптер для подключения проводного пульта или внешнего управления.

UTY-VTGX + UTY-TWBXF2 или UTY-VTGXV + UTY-TWBXF2 – сетевой конвертер для подключения к сети системы VRF GENERAL
 UTY-VKSX – сетевой конвертер для подключения к KNX
 UTY-VMSX – сетевой конвертер для подключения к Modbus
 UTY-TFSXW1 – адаптер для управления через Wi-Fi
 UTY-XWZXZ5 – соединительный кабель для подключения внешнего управления

■ КАСЕТНЫЕ БЛОКИ

Пульты управления (опция):



UTY-RCRGZ1



UTY-RNRGZ3



UTY-RLRG



UTY-RVNGM



UTY-RNNGM



UTY-RSRG



UTY-RHRG



AR-REW4E,
AR-REM4E,
AR-REB1E



Модель внутреннего блока		AUXG07KVLA	AUXG09KVLA	AUXG12KVLA	AUXG14KVLA
Производительность, кВт	Охлаждение	2,0 (0,9~2,5)	2,5 (0,9~2,7)	3,5 (0,9~3,7)	4,3 (0,9~4,5)
	Обогрев	2,5 (0,9~3,4)	3,2 (0,9~3,9)	4,1 (0,9~4,4)	5,0 (0,9~5,3)
Электропитание		1 фаза, 230 В, 50 Гц			
Расход воздуха (максимальный/тихий), м³/ч	Охлаждение	540 / 390	540 / 390	600 / 410	680 / 410
	Обогрев	540 / 390	540 / 390	600 / 410	800 / 450
Уровень звукового давления (максимальный/тихий), дБ(А)	Охлаждение	33/27	33/27	37/27	38/27
	Обогрев	34/27	34/27	37/29	43/30
Диаметр жидкостной/ газовой трубы, мм (дюйм)		6,35 (1/4)/ 9,52 (3/8)			
Диаметр дренажной трубы, мм		25/32			
Размеры (В x Ш x Г), мм	Без упаковки	245 x 570 x 570			
	В упаковке	265 x 730 x 625			
Вес, кг	Без упаковки	15			
	В упаковке	19			

ПОДКЛЮЧЕНИЕ К ПРОВОДНОМУ ПУЛЬТУ ИЛИ К «УМНОМУ ДОМУ»

Дополнительный адаптер для подключения проводного пульта не требуется.

UTY-VTGX / UTY-VTGXV – сетевой конвертер для подключения к сети системы VRF GENERAL

FJ-RC-MBS-1 – сетевой конвертер для подключения к Modbus
 UTY-VMSX – сетевой конвертер для подключения к Modbus
 FJ-RC-KNX-1i – сетевой конвертер для подключения к KNX
 UTY-VKSX – сетевой конвертер для подключения к KNX
 FJ-RC-WIFI-1 – адаптер для управления через Wi-Fi
 UTY-TFSXZ1 – адаптер для управления через Wi-Fi
 UTY-XWZXZG – соединительный кабель
 UTY-TERX – контроллер внешнего переключения

Внутренние блоки серии Flexible Multi R32

КАНАЛЬНЫЕ БЛОКИ

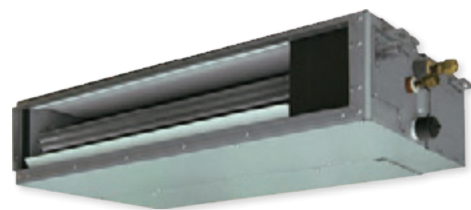

Пульты управления (опция):



UTY-RCRGZ1 UTY-RNNGM UTY-RNRGZ3 UTY-RLRG UTY-RVNGM UTY-RSRG UTY-RHRG UTY-LBTGM

Модель внутреннего блока		ARXG07KSLAP	ARXG09KSLAP	ARXG12KSLAP	ARXG14KSLAP
Производительность, кВт		2	2,5	3,5	4
Электропитание		1 фаза, 230 В, 50 Гц			
Расход воздуха (максимальный/тихий), м³/ч	Охлаждение	550/440/390/360	600/450/400/360	650/490/430/360	800/640/530/360
	Обогрев	550/440/390/360	600/450/400/360	650/490/430/360	800/640/530/360
Уровень звукового давления (максимальный/тихий), дБ(А)	Охлаждение	29/26/24/23		31/27/25/23	35/30/27/23
	Обогрев	29/26/24/23		31/27/25/23	35/30/27/23
Диаметр жидкостной/ газовой трубы, мм (дюйм)		6,35 (1/4)/ 9,52 (3/8)			
Диаметр дренажной трубы, мм	Внутренний / наружный	25/32			
Размеры (В x Ш x Г), мм	Без упаковки	198x700x450			
Вес, кг	Без упаковки	15,5			
Статическое давление, Па		от 0 до 30			от 0 до 50
Дренажная помпа		в комплекте			

ПОДКЛЮЧЕНИЕ К ПРОВОДНОМУ ПУЛЬТУ ИЛИ К «УМНОМУ ДОМУ»

Дополнительный адаптер для подключения проводного пульта или внешнего управления не требуется.

UTY-VTGX / UTY-VTGXV – сетевой конвертер для подключения к сети системы VRF GENERAL

FJ-RC-MBS-1 – сетевой конвертер для подключения к Modbus
 UTY-VMSX – сетевой конвертер для подключения к Modbus
 FJ-RC-KNX-1i – сетевой конвертер для подключения к KNX
 UTY-VKSX – сетевой конвертер для подключения к KNX
 FJ-RC-WIFI-1 – адаптер для управления через Wi-Fi
 UTY-TFSXZ1 – адаптер для управления через Wi-Fi
 UTY-XWZXZG – соединительный кабель



Пульты управления (опция):



UTY-RCRGZ1 UTY-RNNGM UTY-RNRGZ3 UTY-RLRG UTY-RVNGM UTY-RSRG UTY-RHRG UTY-LBTGM

Модель внутреннего блока		ARXG07KLLAP	ARXG09KLLAP	ARXG12KLLAP	ARXG14KLLAP
Производительность, кВт	Охлаждение	2,0 (0,9~2,5)	2,5 (0,9~2,7)	3,5 (0,9~3,7)	4,3 (0,9~4,5)
	Обогрев	2,5 (0,9~3,4)	3,2 (0,9~3,9)	4,1 (0,9~4,4)	5,0 (0,9~5,3)
Электропитание		1 фаза, 230 В, 50 Гц			
Расход воздуха (максимальный/тихий), м³/ч	Охлаждение	550 / 440	600 / 450	650 / 480	800 / 480
	Обогрев	550 / 440	600 / 450	650 / 480	800 / 480
Уровень звукового давления (максимальный/тихий), дБ(А)	Охлаждение	28/24	28/25	29/25	32/26
	Обогрев	28/24	28/24	29/24	32/25
Диаметр жидкостной/ газовой трубы, мм (дюйм)		6,35 (1/4)/ 9,52 (3/8)			
Диаметр дренажной трубы, мм	Внутренний / наружный	25/32			
Размеры (В x Ш x Г), мм	Без упаковки	198 x 700 x 620			
	В упаковке	276 x 968 x 772			
Вес, кг	Без упаковки	16		17	
	В упаковке	21		22	
Статическое давление, Па		от 0 до 90			
Дренажная помпа		в комплекте			

ПОДКЛЮЧЕНИЕ К ПРОВОДНОМУ ПУЛЬТУ ИЛИ К «УМНОМУ ДОМУ»

Дополнительный адаптер для подключения проводного пульта или внешнего управления не требуется.

UTY-VTGX / UTY-VTGXV – сетевой конвертер для подключения к сети системы VRF GENERAL

FJ-RC-MBS-1 – сетевой конвертер для подключения к Modbus
 UTY-VMSX – сетевой конвертер для подключения к Modbus
 FJ-RC-KNX-1i – сетевой конвертер для подключения к KNX
 UTY-VKSX – сетевой конвертер для подключения к KNX
 FJ-RC-WIFI-1 – адаптер для управления через Wi-Fi
 UTY-TFSXZ1 – адаптер для управления через Wi-Fi
 UTY-XWZXZG – соединительный кабель
 UTY-TERX - контроллер внешнего переключения



FLEXIBLE MULTI

Наружные блоки серии Flexible Multi



AOHG14LAC2
AOHG18LAC2



AOHG18LAT3
AOHG24LAT3



AOHG30LAT4



AOHG36LBLA5
AOHG45LBLA6



Класс сезонной энергоэффективности



Полное DC-инверторное управление



■ ФУНКЦИОНАЛЬНЫЕ ВОЗМОЖНОСТИ



автоматический перезапуск



антикоррозийная защита



работа в режиме охлаждения до -10 °C



работа в режиме обогрева до -15 °C



режим оттачки хладагента



самодиагностика



защита от предельных температур

■ ВЫНОСНОЙ РЕСИВЕР

Для модели AOHG30LAT4, если подключено всего два внутренних блока, требуется обязательное использование выносного ресивера UTR-RTLА, который подключается на свободные порты. Применение ресивера гарантирует стабильную и надежную работу оборудования.



■ ХАРАКТЕРИСТИКИ НАРУЖНЫХ БЛОКОВ

Модель наружного блока		AOHG14LAC2	AOHG18LAC2	AOHG18LAT3	AOHG24LAT3	AOHG30LAT4	AOHG36LBLA5	AOHG45LBLA6	
Производительность, кВт	Охлаждение	4,0 (1,4~4,4)	5,0 (1,7~5,6)	5,4 (1,8~6,8)	6,8 (1,8~8,5)	8,0 (3,5~10,1)	10 (3,5~12,5)	12,5 (3,5~14)	
	Обогрев	4,4 (1,1~5,4)	5,6 (1,8~6,1)	6,8 (2,0~8,0)	8,0 (2,0~9,2)	9,6 (3,7~12,0)	12 (3,5~14)	13,5 (3,6~16)	
Потребляемая мощность, кВт	Охлаждение	1,09	1,56	1,35	1,94	2,22	2,44	3,57	
	Обогрев	1,03	1,41	1,62	2,00	2,40	2,79	3,37	
Энергоэффективность, кВт/кВт	Охлаждение	EER / Класс	3,67 / A	3,21 / A	4,00 / A	3,51 / A	3,60 / A	4,1 / A	3,5 / A
		SEER / Класс	6,70 / A++	6,60 / A++	6,90 / A++	6,40 / A++	6,20 / A++	7 / A++	н.д.
	Обогрев	COP / Класс	4,27 / A	3,97 / A	4,20 / A	4,00 / A	4,00 / A	4,3 / A	4,0 / A
		SCOP / Класс	4,10 / A+	4,10 / A+	4,30 / A+	4,20 / A+	4,00 / A+	4,4 / A+	н.д.
Рабочий ток, А	Охлаждение	5,1	6,9	5,9	8,5	9,7	10,6	15,7	
	Обогрев	4,9	6,3	7,1	8,8	10,5	12,3	14,9	
Электропитание		1 фаза, 230 В, 50 Гц							
Расход воздуха (максимальный), м³/ч		1850	2050	2750	3300	3500	4200	4200	
Уровень звуковой мощности (максимальный), дБ(А)	Охлаждение	61	63	65	68	68	67	67	
	Обогрев	63	64	67	70	70	68	68	
Уровень звукового давления, дБ(А)	Охлаждение	47	50	46	48	50	53	53	
	Обогрев	49	51	47	49	51	55	55	
Гарантированный диапазон рабочих температур наружного воздуха, °C	Охлаждение	+10 ~ +46		-10 ~ +46		0 ~ +46		-10 ~ +46	
	Обогрев	-15 ~ +24		-15 ~ +24		-10 ~ +24		-15 ~ +24	
Заводская заправка хладагента (до 20 м), г		1250	1300	2200 (до 30 м)	2200 (до 30 м)	3300 (до 50 м)	4000 (до 50 м)	4000 (до 50 м)	
Дополнительная заправка хладагента, г/м		10	20	20	20	25	25	25	
Максимальная суммарная длина фреонпровода, м		30	30	50	50	70	80	80	
Максимальная длина между наружным и внутренним блоками, м		20	20	25	25	25	25	25	
Максимальный перепад высот между наружным и внутренним блоками, м		15	15	15	15	15	15	15	
Максимальный перепад высот между внутренними блоками, м		10	10	10	10	10	10	10	
Диаметр жидкостной трубы, мм (дюйм)		6,35 (1/4) x 2	6,35 (1/4) x 2	6,35 (1/4) x 3	6,35 (1/4) x 3	6,35 (1/4) x 4	6,35 (1/4) x 5	6,35 (1/4) x 6	
Диаметр газовой трубы, мм (дюйм)		9,52 (3/8) x 2	9,52 (3/8) x 2	9,52 (3/8) x 2 12,7 (1/2) x 1	9,52 (3/8) x 2 12,7 (1/2) x 1	9,52 (3/8) x 2 12,7 (1/2) x 2	9,52 (3/8) x 3 12,7 (1/2) x 2	9,52 (3/8) x 4 12,7 (1/2) x 2	
Размеры (В x Ш x Г), мм	Без упаковки	540 x 790 x 290	540 x 790 x 290	700 x 900 x 330	700 x 900 x 330	830 x 900 x 330	998 x 970 x 370		
	В упаковке	648 x 910 x 380	648 x 910 x 380	835 x 1050 x 445	835 x 1050 x 445	970 x 1050 x 445	1162 x 1150 x 478		
Вес, кг	Без упаковки	37	38	55	55	68	94	94	
	В упаковке	41	42	64	64	76	104	105	
Максимальное количество подключаемых внутренних блоков		2	2	3	3	4	5	6	

■ ГАБАРИТНЫЕ РАЗМЕРЫ (мм)

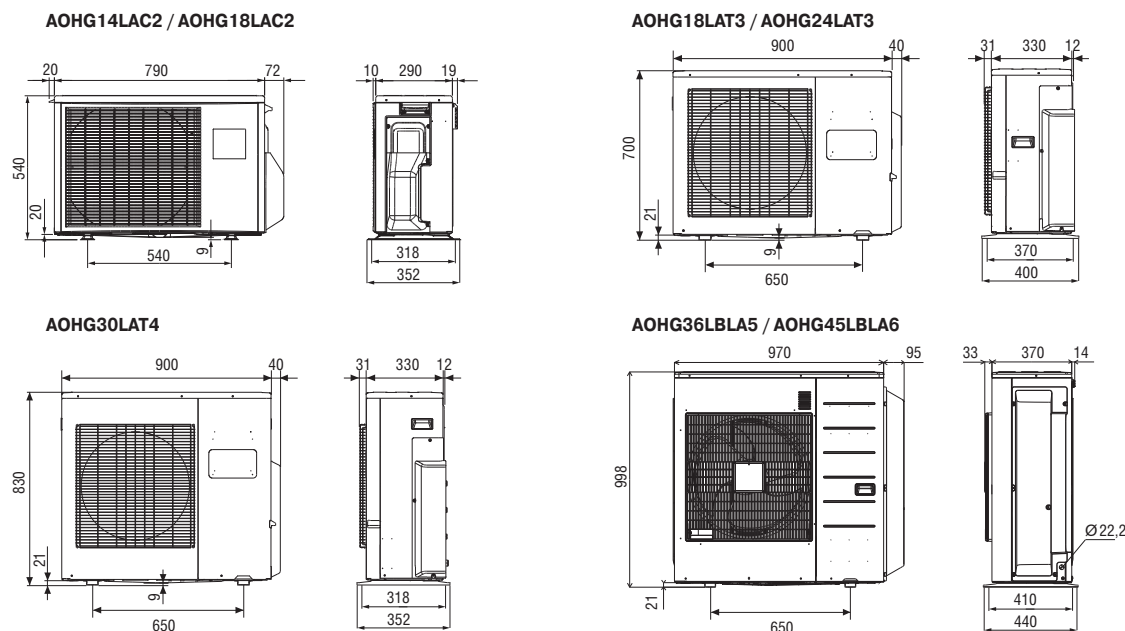

■ ПРИНЦИПАЛЬНАЯ СХЕМА ЭЛЕКТРИЧЕСКИХ СОЕДИНЕНИЙ

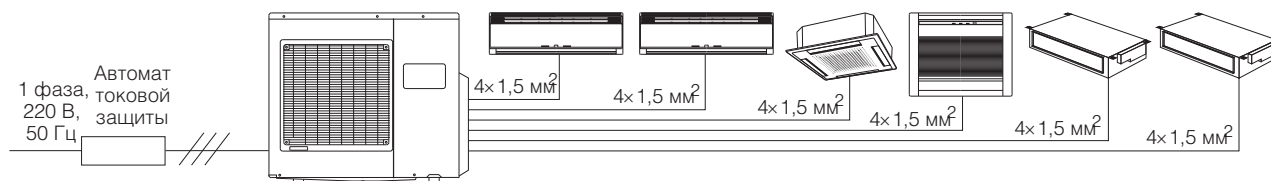

Автомат защиты для:
 AOHG14LAC2, AOHG18LAC2 - 16 А
 AOHG18LAT3, AOHG24LAT3, AOHG30LAT4, AOHG36LBLA5 - 25 А
 AOHG45LBLA6 - 30 А

Кабель силового питания для:
 AOHG14LAC2, AOHG18LAC2, AOHG18LAT3, AOHG24LAT3 - 3 x 2,5 мм²
 AOHG30LAT4 - 3 x 4,0 мм²
 AOHG36LBLA5, AOHG45LBLA6 - 3 x 6,0 мм²

■ ДОПУСТИМЫЕ ДЛИНЫ ТРАСС

АОHG14LAC2, АОHG18LAC2, АОHG18LAT3, АОHG24LAT3, АОHG30LAT4, АОHG36LBLA5, АОHG45LBLA6

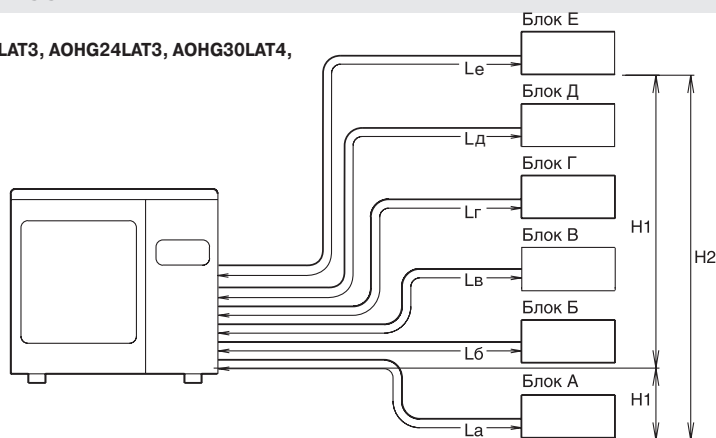

		АОHG14LAC2 АОHG18LAC2	АОHG18LAT3 АОHG24LAT3	АОHG30LAT4	АОHG36LBLA5 АОHG45LBLA6	Участок
Длина, м	Суммарная, с учетом всех ответвлений	30	50	70	80	La+Lб+ Lв + Lг+ Lд + Le
	Между наружным и внутренним блоками	20	25	25	25	La, Lб, Lв, Lг, Lд, Le
Перепад, м	Между наружным и внутренним блоками	15	15	15	15	H1
	Между внутренними блоками	10	10	10	10	H2

Наружные блоки серии Flexible Multi



АОHG45LBT8

ALL
~
DC
Полное DC-инверторное управление



■ ФУНКЦИОНАЛЬНЫЕ ВОЗМОЖНОСТИ



бесшумная работа наружного блока



режим снижения энергопотребления



ограничение потребляемой мощности



внешнее управление



автоматический перезапуск



антикоррозионная защита



работа в режиме обогрева до -15°C



режим оттапки хладагента



самодиагностика



внешняя индикация работы опция



защита от предельных температур

■ КОМПАКТНЫЕ РАЗМЕРЫ

Наружный блок отличается компактными размерами и небольшим весом. Это упрощает его транспортировку и монтаж.



Обычный блок 14 кВт

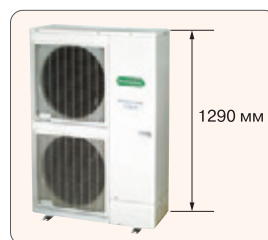

АОHG45LBT8



■ НИЗКИЙ УРОВЕНЬ ШУМА НАРУЖНОГО БЛОКА

Уровень шума от наружного блока можно снизить, предварительно настроив специальный режим на сервисной плате наружного блока или центральном пульте управления UTY-DMMGM.

Для настройки доступно три уровня, снижающих шум на 3, 6 и 9 дБ(А) соответственно.

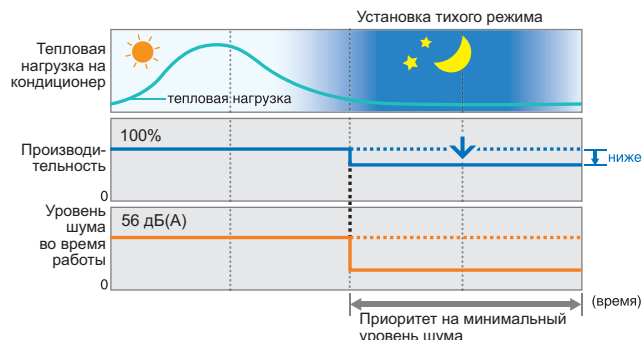

БОЛЬШАЯ ДЛИНА ФРЕОНОВОЙ ТРАССЫ

Максимальная суммарная длина трассы 115 м позволяет устанавливать наружные блоки практически в любом удобном месте. А перепад высот между внутренними блоками, составляющий 15 м, вполне достаточен для того, чтобы кондиционировать одной системой многоэтажный дом.

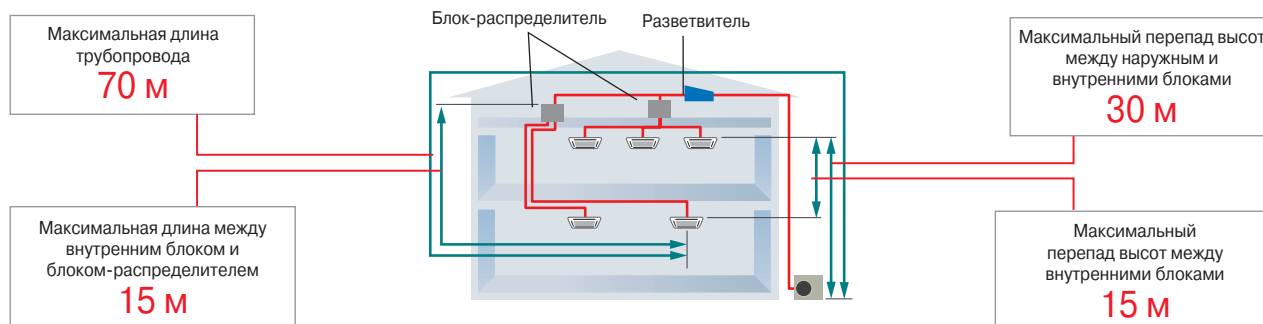

ДОПОЛНИТЕЛЬНЫЕ ВОЗМОЖНОСТИ

РАЗВЕТВИТЕЛИ

UTP-PY02A – блок-распределитель на 2 внутренних блока
 UTP-PY03A – блок-распределитель на 3 внутренних блока
 UTP-SX248A – разветвитель

ПРОЧЕЕ

UTY-XWZXZ3 – соединительный кабель для подключения внешнего управления
 UTY-XWZXZ4 – соединительный кабель для подключения нагревателя дренажного поддона

СЕРВИС

Адаптер и программа для расширенной компьютерной сервисной диагностики UTY-ASSX.

Бесплатное приложение Mobile Technician для iOS и Android с базой данных по кодам ошибок и рекомендациями по их устранению.

Модель наружного блока		AONG45LBT8
Производительность, кВт	Охлаждение	14,0
	Обогрев	16,0
Потребляемая мощность, кВт	Охлаждение	5,20
	Обогрев	5,07
Энергоэффективность, кВт/кВт	Охлаждение (EER)	2,69
	Обогрев (COP)	3,16
Рабочий ток, А	Охлаждение	23,1
	Обогрев	22,5
Электропитание		1 фаза, 230 В, 50 Гц
Расход воздуха (максимальный), м³/ч		4800
Уровень звукового давления, дБ(А)	Охлаждение	56
	Обогрев	58
Гарантированный диапазон рабочих температур наружного воздуха, °С	Охлаждение	-5 ~ +46
	Обогрев	-15 ~ +24
Заводская заправка хладагента, г		3450
Дополнительная заправка хладагента, г/м		по формуле
Максимальная суммарная длина фреонпровода, м		115
Максимальная длина между наружным и внутренним блоками, м		70
Максимальный перепад высот между наружным и внутренним блоками, м		30
Максимальный перепад высот между внутренними блоками, м		15
Диаметр жидкостной трубы, мм (дюйм)		9,52 (3/8)
Диаметр газовой трубы, мм (дюйм)		15,88 (5/8)
Размеры (В x Ш x Г), мм	Без упаковки	914 x 970 x 370
	В упаковке	1048 x 1064 x 479
Вес, кг	Без упаковки	98
	В упаковке	106
Количество подключаемых внутренних блоков		от 2 до 8

Блок-распределитель				UTP-PY03A	UTP-PY02A
Подключаемые блоки				1-3	1-2
Параметры электропитания				1 / 230 / 50	
Диапазон напряжения				198-264	
Энергопотребление				10	
Рабочий ток				0,05	
Габаритные размеры, ВxШxГ				195x433x370	
Вес				9	
Подключение труб	Размер	Жидкость	мм	Главный: Ø9,52x1. Вспомогательный: Ø6,35x3	Главный: Ø9,52x1. Вспомогательный: Ø6,35x2
		Газ	мм	Главный: Ø15,88x1. Вспомогательный: Ø12,7x3	Главный: Ø15,88x1. Вспомогательный: Ø12,7x2
	Метод		Вальцованное соединение		

Наружные блоки серии Flexible Multi

ГАБАРИТНЫЕ РАЗМЕРЫ (мм)

АОHG45LBT8

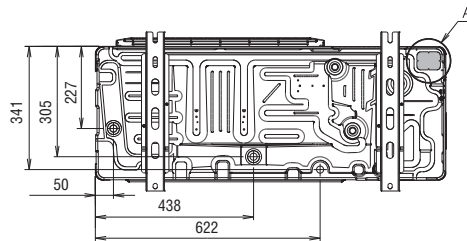
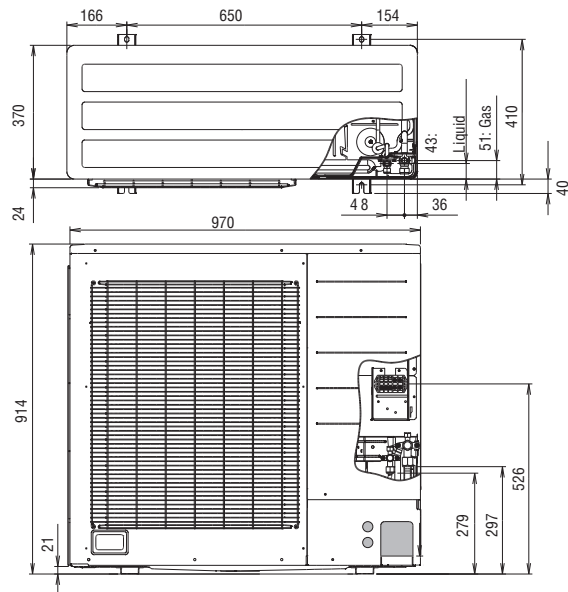

UTP-SX248A

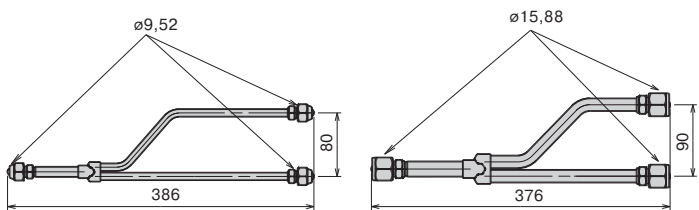

UTP-PY03A

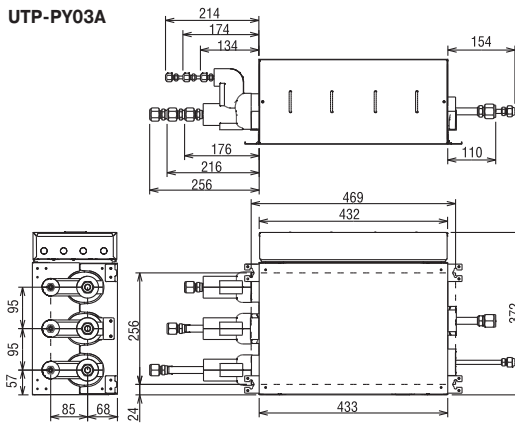

UTP-PY02A

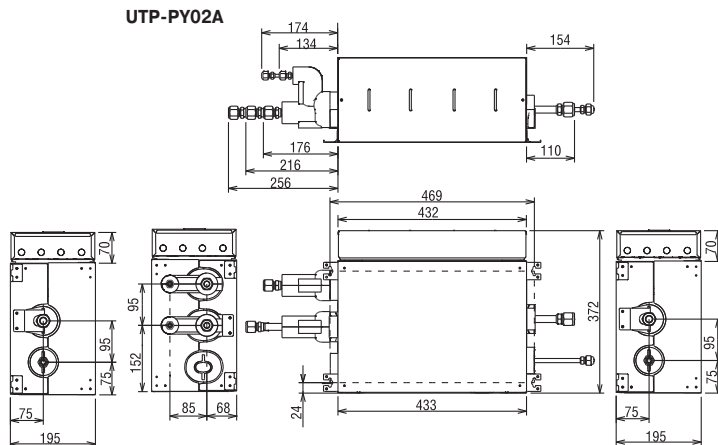

ДОПУСТИМЫЕ ДЛИНЫ МАГИСТРАЛЕЙ

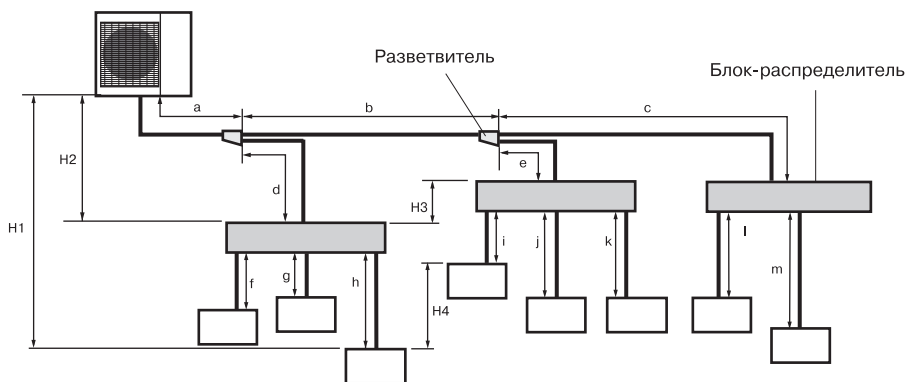

		Максимальное значение	Участок
Длина	Общая длина трассы	115 м	Всего
	Между внешним и самым дальним внутренним блоком	70 м	a + b + c + m
	Между внешним блоком и блоками-распределителями	55 м	a + b + c + d + e
	Между блоком-распределителем и внутренним блоком	60 м	f + g + h + i + j + k + l + m
	Между внешним блоком и первым разветвителем	от 3 до 15 м	f, g, h, i, j, k, l, m
	Между внешним блоком и блоком-распределителем (при отсутствии разветвителя)	не менее 5 м	a
Перепад высот	Между внешним и внутренним блоком	не менее 5 м	a + d
	Между внешним блоком и блоком-распределителем	30 м	H1
	Между двумя блоками-распределителями	30 м	H2
	Между внутренними блоками	15 м	H3
		15 м	H4

■ СХЕМА ПОДКЛЮЧЕНИЙ

A – диаметр труб от наружного блока до первого разветвителя соответствует диаметру труб, подключаемых к наружному блоку:

Диаметр труб, мм (дюйм)	
Жидкостная	Газовая
9,52 (3/8")	15,88 (5/8")

C и B – диаметр труб между разветвителями и блоками-распределителями принимается в соответствии с таблицей:

Диаметр труб, мм (дюйм)	
Жидкостная	Газовая
9,52 (3/8")	15,88 (5/8")

D – диаметры труб выбираются в соответствии с патрубками внутренних блоков.

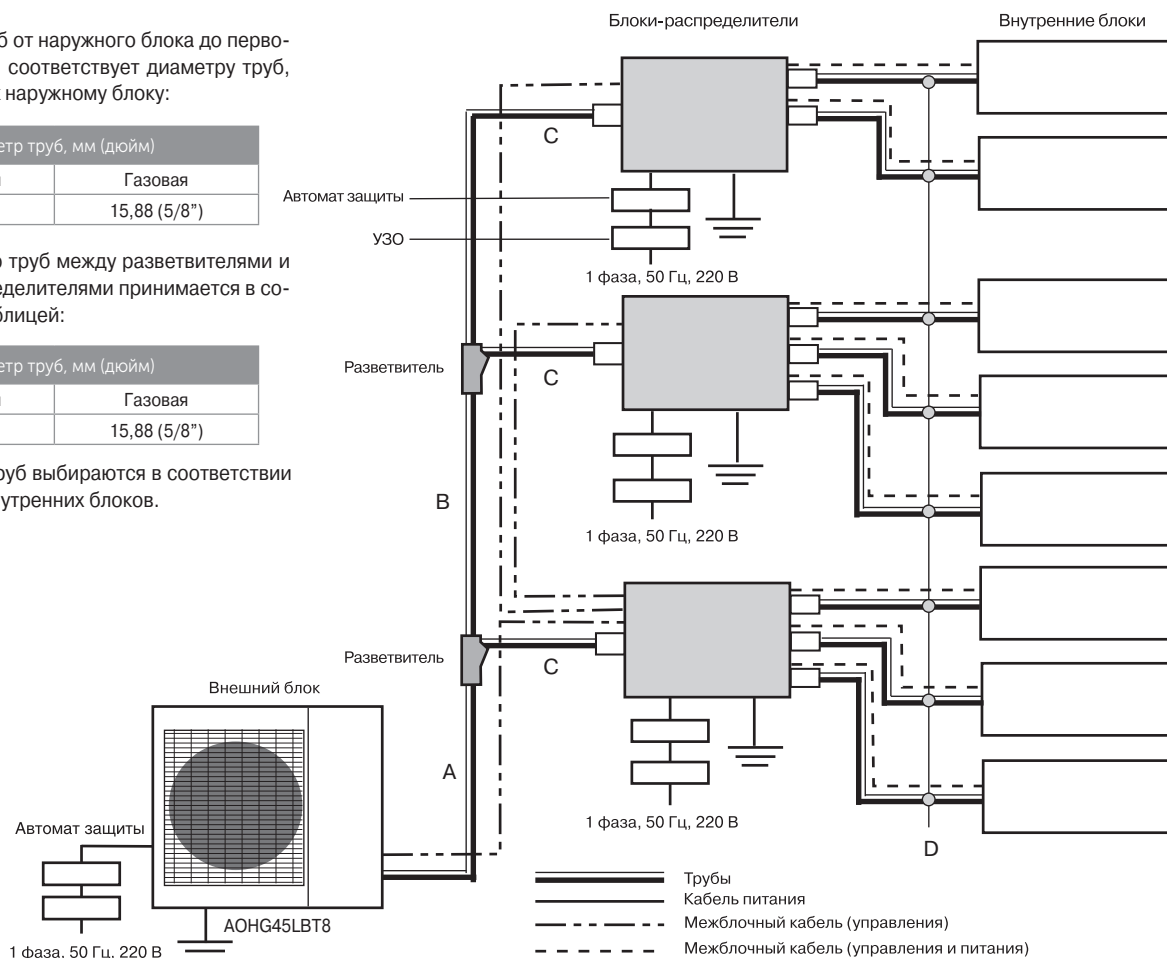

Назначение	Поперечное сечение кабеля, мм ²	Примечание	
Кабель питания	Внешний блок	6,0	H07RN-F или аналог, 3-жильный
	Блок-распределитель	1,5	H07RN-F или аналог, 3-жильный
Межблочный кабель	Блок-распределитель и внутренние блоки	> 1,5 (если общая длина < 50 м)	H07RN-F или аналог, 4-жильный
		> 2,5 (если общая длина > 50 м)	H07RN-F или аналог, 4-жильный

■ РАСЧЕТ ДОПОЛНИТЕЛЬНОГО КОЛИЧЕСТВА ХЛАДАГЕНТА

Наружный блок имеет заводскую заправку хладагента R410a в количестве 3450 г. Данная заправка рассчитана непосредственно на сам наружный блок, а дополнительное количество фреона, необходимое для нормальной работы всей системы, рассчитывается по формуле, исходя из фактической длины жидкостных трубопроводов:

$$R = (L_1 \times 58) + (L_2 \times 21)$$

Где:

R – дополнительное количество хладагента для дозаправки, г

L₁ – суммарная длина жидкостной трубы хладагента диаметром 9,52 мм

L₂ – суммарная длина жидкостной трубы хладагента диаметром 6,35 мм

58, 21 – дополнительное количество хладагента для дозаправки, г/м

При подключении кондиционера необходимо установить специальный автоматический выключатель с УЗО (устройство защитного отключения). Номинальный отключающий ток утечки автоматического выключателя с УЗО должен быть 30 мА 0,1 сек или больше.

Автомат защиты наружного блока – 32 А.

Автомат защиты блоков-распределителей – 16 А.

Внутренние блоки серии Flexible Multi

■ НАСТЕННЫЕ БЛОКИ



AR-REW2E
Входит в стандартную комплектацию

Проводные пульты (опция):



UTY-RVNGM



UTY-RNNGM



UTY-RSNGM



Данные внутренние блоки совместимы только со следующими наружными блоками: AOHG18LAT3, AOHG24LAT3, AOHG30LAT4, AOHG36LBA5.

Модель внутреннего блока		ASHG07KMCC	ASHG09KMCC	ASHG12KMCC	ASHG14KMCC
Производительность, кВт	Охлаждение	2,0 (0,9~3,0)	2,5 (0,9~3,2)	3,4 (0,9~3,9)	4,2 (0,9~4,4)
	Обогрев	2,5 (0,9~3,4)	2,8 (0,9~4,0)	4,0 (0,9~5,3)	5,4 (0,9~6,0)
Электропитание		1 фаза, 230 В, 50 Гц			
Расход воздуха (максимальный/тихий), м³/ч	Охлаждение	650 / 270	700 / 270	700 / 270	770 / 280
	Обогрев	720 / 330	750 / 330	770 / 330	800 / 340
Уровень звукового давления (максимальный/тихий), дБ(А)	Охлаждение	38/20	40/20	40/20	43/20
	Обогрев	41/22	42/22	42/22	44/24
Диаметр жидкостной/ газовой трубы, мм (дюйм)		6,35 (1/4)/9,52 (3/8)			
Диаметр дренажной трубы, мм		16/29			
Размеры (В x Ш x Г), мм	Без упаковки	270 x 834 x 215	270 x 834 x 215	270 x 834 x 215	270 x 834 x 215
	В упаковке	277 x 914 x 332	277 x 914 x 332	277 x 914 x 332	277 x 914 x 332
Вес, кг	Без упаковки	10	10	10	10
	В упаковке	12,5	12,5	12,5	13

ПОДКЛЮЧЕНИЕ К ПРОВОДНОМУ ПУЛЬТУ ИЛИ К «УМНОМУ ДОМУ»

UTY-TWBXF2 – адаптер для подключения проводного пульта или внешнего управления.

UTY-VTGX + UTY-TWBXF2 или UTY-VTGXV + UTY-TWBXF2 – сетевой конвертер для подключения к сети системы VRF GENERAL

UTY-VKSX – сетевой конвертер для подключения к KNX

UTY-VMSX – сетевой конвертер для подключения к Modbus

UTY-TFSXW1 – адаптер для управления через Wi-Fi

UTY-XWZXZ5 – соединительный кабель для подключения внешнего управления



AR-REV1E
Входит в стандартную комплектацию

Проводные пульты (опция):



UTY-RVNGM



UTY-RNNGM



UTY-RSNGM



Модель внутреннего блока		ASHG07LMCA	ASHG09LMCA	ASHG12LMCA	ASHG14LMCA
Производительность, кВт	Охлаждение	2,05	2,64	3,52	4,1
	Обогрев	2,37	2,99	3,96	4,8
Потребляемая мощность, кВт		0,015	0,017	0,022	0,028
Рабочий ток, А		0,13	0,15	0,19	0,25
Электропитание		1 фаза, 230 В, 50 Гц			
Расход воздуха (максимальный/тихий), м³/ч	Охлаждение	560/310	600/310	660/310	730/360
	Обогрев	560/330	600/330	660/330	730/375
Уровень звукового давления (максимальный/тихий), дБ(А)	Охлаждение	36/21	37/21	40/21	42/25
	Обогрев	36/22	37/22	40/22	42/27
Диаметр жидкостной трубы, мм (дюйм)		6,35 (1/4)	6,35 (1/4)	6,35 (1/4)	6,35 (1/4)
Диаметр газовой трубы, мм (дюйм)		9,52 (3/8)	9,52 (3/8)	9,52 (3/8)	12,7 (1/2)
Диаметр дренажной трубы, мм		16/29			
Размеры (В x Ш x Г), мм	Без упаковки	268 x 840 x 203	268 x 840 x 203	268 x 840 x 203	268 x 840 x 203
	В упаковке	270 x 884 x 336	270 x 884 x 336	270 x 884 x 336	270 x 884 x 336
Вес, кг	Без упаковки	8,5	8,5	8,5	8,5
	В упаковке	10,5	10,5	10,5	10,5

ПОДКЛЮЧЕНИЕ К ПРОВОДНОМУ ПУЛЬТУ ИЛИ К «УМНОМУ ДОМУ»

UTY-XCBXZ2 – адаптер для подключения проводного пульта или внешнего управления.

FJ-RC-KNX-1 – сетевой конвертер для подключения к KNX

FJ-RC-MBS-1 – сетевой конвертер для подключения к Modbus

FJ-RC-WIFI-1 – адаптер для управления через Wi-Fi

UTY-TFNXZ1 – адаптер для управления через Wi-Fi

UTY-XWZXZ5 – соединительный кабель для подключения внешнего управления



AR-RAH1E
Входит в стандартную комплектацию

Проводные пульты (опция):



UTY-RVNGM



UTY-RNNGM



UTY-RSNGM



Модель внутреннего блока		ASHG18LFCA	ASHG24LFCC
Производительность, кВт	Охлаждение	5,27	7,03
	Обогрев	5,86	7,91
Потребляемая мощность, кВт		0,037	0,069
Рабочий ток, А		0,33	0,53
Электропитание			
Расход воздуха (максимальный/тихий), м³/ч	Охлаждение	900/550	1120/620
	Обогрев	900/550	1100/620
Уровень звукового давления (максимальный/тихий), дБ(А)	Охлаждение	43/26	49/33
	Обогрев	43/25	48/33
Диаметр жидкостной трубы, мм (дюйм)		6,35 (1/4)	6,35 (1/4)
Диаметр газовой трубы, мм (дюйм)		12,7 (1/2)	15,88 (5/8)
Диаметр дренажной трубы, мм	Внутренний / наружный	16/29	
	В упаковке	320 x 998 x 238	320 x 998 x 238
Размеры (В x Ш x Г), мм	В упаковке	329 x 1090 x 420	329 x 1090 x 420
	Без упаковки	14	14
Вес, кг	Без упаковки	18	18
	В упаковке	18	18

ПОДКЛЮЧЕНИЕ К ПРОВОДНОМУ ПУЛЬТУ ИЛИ К «УМНОМУ ДОМУ»

Дополнительный адаптер для подключения проводного пульта или внешнего управления не требуется.

FJ-RC-KNX-1 – сетевой конвертор для подключения к KNX
 FJ-RC-MBS-1 – сетевой конвертор для подключения к Modbus
 FJ-RC-WIFI-1 – адаптер для управления через Wi-Fi
 UTY-TFNXZ1 – адаптер для управления через Wi-Fi
 UTY-XWZX – соединительный кабель для подключения внешнего управления



AR-REA2E
Входит в стандартную комплектацию

Проводные пульты (опция):



UTY-RVNGM



UTY-RNNGM



UTY-RSNGM



Модель внутреннего блока		ASHG07LUCA	ASHG09LUCA	ASHG12LUCA	ASHG14LUCA
Производительность, кВт	Охлаждение	2,05	2,64	3,52	4,1
	Обогрев	2,37	3,00	3,96	4,8
Потребляемая мощность, кВт		0,013	0,016	0,019	0,023
Рабочий ток, А		0,13	0,14	0,17	0,20
Электропитание					
1 фаза, 230 В, 50 Гц					
Расход воздуха (максимальный/тихий), м³/ч	Охлаждение	570/330	600/330	660/330	710/390
	Обогрев	570/330	600/330	660/330	710/430
Уровень звукового давления (максимальный/тихий), дБ(А)	Охлаждение	35/21	36/21	37/21	41/25
	Обогрев	35/21	36/21	37/21	41/27
Диаметр жидкостной трубы, мм (дюйм)		6,35 (1/4)	6,35 (1/4)	6,35 (1/4)	6,35 (1/4)
Диаметр газовой трубы, мм (дюйм)		9,52 (3/8)	9,52 (3/8)	9,52 (3/8)	12,7 (1/2)
Диаметр дренажной трубы, мм	Внутренний / наружный	16/29			
	В упаковке	282 x 870 x 185	282 x 870 x 185	282 x 870 x 185	282 x 870 x 185
Размеры (В x Ш x Г), мм	В упаковке	247 x 920 x 373	247 x 920 x 373	247 x 920 x 373	247 x 920 x 373
	Без упаковки	9,5	9,5	9,5	9,5
Вес, кг	Без упаковки	12	12	12	12
	В упаковке	12	12	12	12

ПОДКЛЮЧЕНИЕ К ПРОВОДНОМУ ПУЛЬТУ ИЛИ К «УМНОМУ ДОМУ»

UTY-TWBXF – адаптер для подключения проводного пульта или внешнего управления.

FJ-RC-KNX-1 – сетевой конвертор для подключения к KNX
 FJ-RC-MBS-1 – сетевой конвертор для подключения к Modbus
 FJ-RC-WIFI-1 – адаптер для управления через Wi-Fi
 UTY-TFNXZ1 – адаптер для управления через Wi-Fi
 UTY-XWZX5 – соединительный кабель для подключения внешнего управления

Внутренние блоки серии Flexible Multi

■ НАПОЛЬНЫЕ БЛОКИ



AR-RAH1E
Входит в стандартную комплектацию

Проводные пульты (опция):



UTY-RVNGM



UTY-RNNGM



UTY-RSNGM



Модель внутреннего блока		AGHG09LVCA	AGHG12LVCA	AGHG14LVCA
Производительность, кВт	Охлаждение	2,64	3,52	4,10
	Обогрев	2,99	3,96	4,80
Потребляемая мощность, кВт		0,016	0,020	0,023
Рабочий ток, А		0,15	0,18	0,20
Электропитание		1 фаза, 230 В, 50 Гц		
Расход воздуха (максимальный/тихий), м³/ч	Охлаждение	530/270	600/270	650/270
	Обогрев	530/270	600/270	650/270
Уровень звукового давления (максимальный/тихий), дБ(А)	Охлаждение	39/22	42/22	44/22
	Обогрев	39/22	42/22	44/22
Диаметр жидкостной трубы, мм (дюйм)		6,35 (1/4)	6,35 (1/4)	6,35 (1/4)
Диаметр газовой трубы, мм (дюйм)		9,52 (3/8)	9,52 (3/8)	12,7 (1/2)
Диаметр дренажной трубы, мм	Внутренний / наружный	16/29		
	В упаковке	600 x 740 x 200	600 x 740 x 200	600 x 740 x 200
Размеры (В x Ш x Г), мм	Без упаковки	700 x 820 x 310	700 x 820 x 310	700 x 820 x 310
	В упаковке			
Вес, кг	Без упаковки	14,0	14,0	14,0
	В упаковке	17,0	17,0	17,0

ПОДКЛЮЧЕНИЕ К ПРОВОДНОМУ ПУЛЬТУ ИЛИ К «УМНОМУ ДОМУ»

Дополнительный адаптер для подключения проводного пульта или внешнего управления не требуется.

FJ-RC-KNX-1 – сетевой конвертер для подключения к KNX
 FJ-RC-MBS-1 – сетевой конвертер для подключения к Modbus
 FJ-RC-WIFI-1 – адаптер для управления через Wi-Fi
 UTY-TFNXZ1 – адаптер для управления через Wi-Fi
 UTY-XWZX25 – соединительный кабель для подключения внешнего управления

■ КАСЕТНЫЕ БЛОКИ



AR-RAH1E
Входит в стандартную комплектацию

Проводные пульты (опция):



UTY-RVNGM



UTY-RNNGM



UTY-RSNGM



Модель внутреннего блока		AUHG07LVLA	AUHG09LVLA	AUHG12LVLB	AUHG14LVLB	AUHG18LVLB
Производительность, кВт	Охлаждение	2,05	2,64	3,52	4,10	5,27
	Обогрев	2,37	2,99	3,96	4,80	5,86
Потребляемая мощность, кВт		0,018	0,018	0,023	0,028	0,039
Рабочий ток, А		0,15	0,15	0,19	0,22	0,30
Электропитание		1 фаза, 230 В, 50 Гц				
Расход воздуха (максимальный/тихий), м³/ч	Охлаждение	540/390	540/390	610/410	680/410	750/410
	Обогрев	540/390	540/390	610/410	700/430	800/450
Уровень звукового давления (максимальный/тихий), дБ(А)	Охлаждение	33/27	33/27	37/28	40/29	42/29
	Обогрев	34/27	34/27	37/28	40/29	44/30
Диаметр жидкостной трубы, мм (дюйм)		6,35 (1/4)	6,35 (1/4)	6,35 (1/4)	6,35 (1/4)	6,35 (1/4)
Диаметр газовой трубы, мм (дюйм)		9,52 (3/8)	9,52 (3/8)	9,52 (3/8)	12,7 (1/2)	12,7 (1/2)
Диаметр дренажной трубы, мм	Внутренний / наружный	25/32				
	В упаковке	245 x 570 x 570				
Размеры (В x Ш x Г), мм	Без упаковки	265 x 730 x 625				
	В упаковке					
Вес, кг	Без упаковки	15	15	15	15	15
	В упаковке	18	18	18	18	18
Декоративная панель		UTG-UFGD-W	UTG-UFGD-W	UTG-UFGD-W	UTG-UFGD-W	UTG-UFGD-W
Размеры (В x Ш x Г), мм	Без упаковки	49 x 700 x 700				
	В упаковке	120 x 765 x 755				
Вес, кг	Без упаковки	2,6				
	В упаковке	4,5				

ПОДКЛЮЧЕНИЕ К ПРОВОДНОМУ ПУЛЬТУ ИЛИ К «УМНОМУ ДОМУ»

Дополнительный адаптер для подключения проводного пульта или внешнего управления не требуется.

FJ-RC-KNX-1 – сетевой конвертер для подключения к KNX
 FJ-RC-MBS-1 – сетевой конвертер для подключения к Modbus
 FJ-RC-WIFI-1 – адаптер для управления через Wi-Fi
 UTY-TFNXZ1 – адаптер для управления через Wi-Fi
 UTY-XWZX – соединительный кабель для подключения внешнего управления

■ КАНАЛЬНЫЕ БЛОКИ



UTY-RNNGM
Входит в стандартную комплектацию

Проводные пульты (опция):



UTY-RVNGM



UTY-RNNGM



UTY-LRHGM

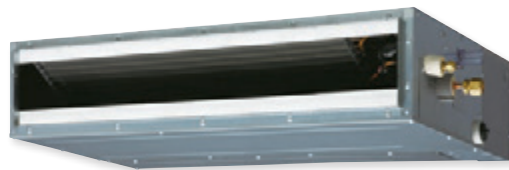

Модель внутреннего блока		ARHG07LLTA	ARHG09LLTA	ARHG12LLTB	ARHG14LLTB	ARHG18LLTB
Производительность, кВт	Охлаждение	2,05	2,64	3,52	4,10	5,27
	Обогрев	2,37	2,99	3,96	4,80	5,86
Потребляемая мощность, кВт		0,033	0,049	0,058	0,076	0,073
Рабочий ток, А		0,33	0,30	0,35	0,51	0,44
Электропитание		1 фаза, 230 В, 50 Гц				
Расход воздуха (максимальный/тихий), м³/ч	Охлаждение	550/440	600/450	650/480	800/480	940/750
	Обогрев	550/440	600/450	650/480	800/480	940/750
Статическое давление вентилятора, Па		от 0 до 90 Па				
Уровень звукового давления (максимальный/тихий), дБ(А)	Охлаждение	28/24	28/25	29/26	32/26	32/29
	Обогрев	28/24	28/24	29/24	33/25	33/29
Диаметр жидкостной трубы, мм (дюйм)		6,35 (1/4)		6,35 (1/4)	6,35 (1/4)	6,35 (1/4)
Диаметр газовой трубы, мм (дюйм)		9,52 (3/8)		9,52 (3/8)	12,7 (1/2)	12,7 (1/2)
Диаметр дренажной трубы, мм	Внутренний / наружный	25/32		25/32	25/32	25/32
	В упаковке	198 x 700 x 620		198 x 700 x 620	198 x 700 x 620	198 x 900 x 620
Размеры (В x Ш x Г), мм	В упаковке	276 x 968 x 756		276 x 968 x 756	276 x 968 x 756	276 x 1168 x 756
	В упаковке	17		19	19	23
Вес, кг	В упаковке	24		26	26	30

ПОДКЛЮЧЕНИЕ К ПРОВОДНОМУ ПУЛЬТУ ИЛИ К «УМНОМУ ДОМУ»

Дополнительный адаптер для подключения проводного пульта или внешнего управления не требуется.

FJ-RC-KNX-1 – сетевой конвертор для подключения к KNX
 FJ-RC-MBS-1 – сетевой конвертор для подключения к Modbus
 FJ-RC-WIFI-1 – адаптер для управления через Wi-Fi
 UTY-TFNXZ1 – адаптер для управления через Wi-Fi
 UTY-ECS5A – соединительный кабель для подключения внешнего управления



UTY-RNNGM
Входит в стандартную комплектацию

Проводные пульты (опция):



UTY-RVNGM



UTY-RNNGM



UTY-LRHGM



Модель внутреннего блока		ARXG07LSLAP	ARXG09LSLAP	ARXG12LSLAP	ARXG14LSLAP	ARXG18LSLAP
Производительность, кВт		2	2,5	3,5	4	5
Рабочий ток, А		1 фаза, 230 В, 50 Гц				
Расход воздуха (максимальный/тихий), м³/ч	Охлаждение	550/440/390/360	600/450/400/360	650/490/430/360	800/640/530/360	940/750/540/480
	Обогрев	550/440/390/360	600/450/400/360	650/490/430/360	800/640/530/360	940/750/540/480
Статическое давление вентилятора, Па		от 0 до 30			от 0 до 50	
Уровень звукового давления (максимальный/тихий), дБ(А)	Охлаждение	29/26/24/23		31/27/25/23	35/30/27/23	33/29/26/23
	Обогрев	29/26/24/23		31/27/25/23	35/30/27/23	33/29/26/23
Диаметр жидкостной трубы, мм (дюйм)		6,35 (1/4)			6,35 (1/4)	
Диаметр газовой трубы, мм (дюйм)		9,52 (3/8)			12,7 (1/2)	
Диаметр дренажной трубы, мм	Внутренний / наружный					
	В упаковке	198x700x450				198x900x450
Размеры (В x Ш x Г), мм		15,5				18,5
Вес, кг		в комплекте				
Дренажная помпа		в комплекте				

ПОДКЛЮЧЕНИЕ К ПРОВОДНОМУ ПУЛЬТУ ИЛИ К «УМНОМУ ДОМУ»

Дополнительный адаптер для подключения проводного пульта или внешнего управления не требуется.

FJ-RC-KNX-1 – сетевой конвертор для подключения к KNX
 FJ-RC-MBS-1 – сетевой конвертор для подключения к Modbus
 FJ-RC-WIFI-1 – адаптер для управления через Wi-Fi
 UTY-TFNXZ1 – адаптер для управления через Wi-Fi
 UTY-ECS5A – соединительный кабель для подключения внешнего управления

Внутренние блоки серии Flexible Multi

■ УНИВЕРСАЛЬНЫЕ БЛОКИ



AR-RAH2E
Входит в стандартную комплектацию

Проводные пульты (опция):



UTY-RVNGM



UTY-RNNGM



UTY-RSNGM



Модель внутреннего блока		ABHG14LVTA	ABHG18LVTB
Производительность, кВт	Охлаждение	4,10	5,27
	Обогрев	4,80	5,86
Потребляемая мощность, кВт		0,026	0,047
Рабочий ток, А		0,21	0,36
Электропитание		1 фаза, 230 В, 50 Гц	
Расход воздуха (максимальный/тихий), м³/ч	Охлаждение	640/480	780/500
	Обогрев	640/480	780/500
Уровень звукового давления (максимальный/тихий), дБ(А)	Охлаждение	36/29	41/32
	Обогрев	36/29	41/32
Диаметр жидкостной трубы, мм (дюйм)		6,35 (1/4)	6,35 (1/4)
Диаметр газовой трубы, мм (дюйм)		12,7 (1/2)	12,7 (1/2)
Диаметр дренажной трубы, мм	Внутренний / наружный	25/32	25/32
	Без упаковки	199 x 990 x 655	199 x 990 x 655
Размеры (В x Ш x Г), мм	В упаковке	320 x 1150 x 790	320 x 1150 x 790
	Без упаковки	27	27
Вес, кг	Без упаковки	27	27
	В упаковке	36	36

ПОДКЛЮЧЕНИЕ К ПРОВОДНОМУ ПУЛЬТУ ИЛИ К «УМНОМУ ДОМУ»

Дополнительный адаптер для подключения проводного пульта или внешнего управления не требуется.

FJ-RC-KNX-1 – сетевой конвертор для подключения к KNX
 FJ-RC-MBS-1 – сетевой конвертор для подключения к Modbus
 FJ-RC-WIFI-1 – адаптер для управления через Wi-Fi
 UTY-TFNXZ1 – адаптер для управления через Wi-Fi
 UTY-XWZX – соединительный кабель для подключения внешнего управления



■ АКСЕССУАРЫ

Название	Модель
Адаптер к ASHG07-14LMCA для подключения проводного пульта или внешнего управления	UTY-XCBXZ2
Адаптер к ASHG07-14LUCA и ASHG07-14KMCC для подключения проводного пульта или внешнего управления	UTY-TWBXF2
Проводной пульт управления	UTY-RNNGM
Проводной пульт управления	UTY-RVNGM
Упрощенный проводной пульт управления	UTY-RSNGM
Центральный проводной пульт управления	UTY-DMMGM
Соединительный кабель для подключения внешнего управления к блокам настенного и напольного типов	UTY-XWZXZ5
Соединительный кабель для подключения внешнего управления к блокам кассетного и универсального типов	UTY-XWZX
Соединительный кабель для подключения внешнего управления к блокам канального типа	UTY-ECS5A
Сетевые конвертеры для подключения к сети системы VRF V-III	UTY-VTGX, UTY-VTGXV
Запасной комплект фильтров тонкой очистки для настенных блоков ASHG07-14L	UTR-FA16
Запасной комплект фильтров тонкой очистки для настенных блоков ASHG018-24L	UTR-FA13
Запасной комплект фильтров тонкой очистки для напольных блоков AGHG09-14L	UTR-FC03-2 + UTR-FC03-3
Выносной датчик температуры для внутренних блоков кассетного, канального и универсального типов	UTY-XSZX
Заглушка, используемая при частичном монтаже блока AGHG09-14L в стену	UTR-STA
Заглушка воздуховыпускного отверстия для блоков кассетного типа	UTR-YDZB
Комплект для подмеса свежего воздуха к блокам кассетного типа	UTZ-VXAA
Комплект изоляции для работы в условиях повышенной влажности блоков кассетного типа	UTZ-KXGC
Регулируемые жалюзи для блоков канального типа ARHG07-14L	UTD-GHSA-W
Регулируемые жалюзи для блоков канального типа ARHG18L	UTD-GHSB-W
Сетевой конвертер для подключения к сети KNX	FJ-RC-KNX-1, UTY-VKSX
Сетевой конвертер для подключения к сети Modbus	FJ-RC-MBS-1, UTY-VMSX
Адаптер для управления через Wi-Fi	UTY-TFNXZ1, UTY-TFSXW1
Адаптер для управления через Wi-Fi	FJ-RC-WIFI-1
Адаптер и программа для расширенной компьютерной сервисной диагностики	UTY-ASSX

Таблицы комбинаций

Наружный блок		Комбинации				Холодопроизводительность внутренних блоков, кВт			
		Блок А	Блок Б	Блок В	Блок Г	Блок А	Блок Б	Блок В	Блок Г
АОHG14LAC2	1:2	07	07	-	-	2,0	2,0	-	-
		07	09	-	-	1,95	2,05	-	-
		07	12	-	-	1,65	2,35	-	-
		09	09	-	-	2,0	2,0	-	-
		09	12	-	-	1,7	2,3	-	-
АОHG18LAC2	1:2	07	07	-	-	2,1	2,1	-	-
		07	09	-	-	2,1	2,5	-	-
		07	12	-	-	1,9	3,1	-	-
		07	14*	-	-	1,8	3,2	-	-
		09	09	-	-	2,5	2,5	-	-
		09	12	-	-	2,1	2,9	-	-
		09	14*	-	-	2,0	3,0	-	-
		12	12	-	-	2,5	2,5	-	-
АОHG18LAT3	1:2	07	07	-	-	2,30	2,30	-	-
		07	09	-	-	2,30	2,7	-	-
		07	12	-	-	1,98	3,02	-	-
		07	14	-	-	1,88	3,42	-	-
		09	09	-	-	2,50	2,50	-	-
		09	12	-	-	2,18	2,82	-	-
		09	14	-	-	2,07	3,23	-	-
		12	12	-	-	2,55	2,55	-	-
	1:3	07	07	07	-	1,8	1,8	1,8	-
		07	07	09	-	1,7	1,7	2,0	-
		07	07	12	-	1,53	1,53	2,33	-
		07	07	14	-	1,41	1,41	2,58	-
		07	09	09	-	1,61	1,89	1,89	-
		07	09	12	-	1,46	1,72	2,22	-
		07	09	14	-	1,35	1,58	2,47	-
		09	09	09	-	1,8	1,8	1,8	-
АОHG24LAT3	1:2	09	09	12	-	1,64	1,64	2,12	-
		07	07	-	-	2,30	2,30	-	-
		07	09	-	-	2,30	2,7	-	-
		07	12	-	-	2,38	3,42	-	-
		07	14	-	-	2,37	4,13	-	-
		07	18	-	-	2,08	4,52	-	-
		09	09	-	-	2,75	2,75	-	-
		09	12	-	-	2,79	3,41	-	-
		09	14	-	-	2,66	3,94	-	-
		09	18	-	-	2,35	4,35	-	-
		12	12	-	-	3,15	3,15	-	-
		12	14	-	-	3,03	3,67	-	-
	1:3	12	18	-	-	2,66	4,04	-	-
		07	07	07	-	2,27	2,27	2,27	-
		07	07	09	-	2,14	2,14	2,52	-
		07	07	12	-	1,98	1,98	2,84	-
		07	07	14	-	1,82	1,82	3,16	-
		07	07	18	-	1,63	1,63	3,54	-
		07	09	09	-	2,03	2,38	2,38	-
		07	09	12	-	1,88	2,21	2,7	-
		07	09	14	-	1,74	2,04	3,02	-
		07	09	18	-	1,56	1,84	3,4	-
		07	12	12	-	1,76	2,52	2,52	-
		07	12	14	-	1,63	2,34	2,83	-
		09	09	09	-	2,27	2,27	2,27	-
		09	09	12	-	2,11	2,11	2,58	-
		09	09	14	-	1,95	1,95	2,89	-
		09	09	18**	-	1,77	1,77	3,27	-
09	12	12	-	1,97	2,41	2,41	-		
09	12	14	-	1,84	2,24	2,72	-		
12	12	12	-	2,27	2,27	2,27	-		

* – допускается подключение блока мощностью 14000 БТЕ/ч только настенного типа

** – если в данной комбинации применяется настенный блок ASHG18L, то хотя бы один из двух других блоков на 9000 БТЕ/ч также должен быть настенного типа

Наружный блок	Комбинации				Холодопроизводительность внутренних блоков, кВт			
	Блок А	Блок Б	Блок В	Блок Г	Блок А	Блок Б	Блок В	Блок Г
1:3	07	07	14	-	1,96	1,96	3,27	-
	07	07	18	-	1,81	1,81	4,08	-
	07	07	24	-	1,61	1,61	4,57	-
	07	09	12	-	2,08	2,34	2,78	-
	07	09	14	-	1,9	2,14	3,16	-
	07	09	18	-	1,76	1,98	3,96	-
	07	09	24	-	1,57	1,77	4,46	-
	07	12	12	-	1,96	2,62	2,62	-
	07	12	14	-	1,83	2,43	3,04	-
	07	12	18	-	1,68	2,24	3,78	-
	07	12	24	-	1,51	2,01	4,28	-
	07	14	14	-	1,68	2,81	2,81	-
	07	14	18	-	1,57	2,61	3,52	-
	07	14	24	-	1,44	2,39	4,07	-
	07	18	18	-	1,42	3,19	3,19	-
	07	18	24	-	1,3	2,92	3,68	-
	09	09	09	-	2,4	2,4	2,4	-
	09	09	12	-	2,26	2,26	2,68	-
	09	09	14	-	2,1	2,1	3,11	-
	09	09	18	-	1,93	1,93	3,85	-
	09	09	24	-	1,73	1,73	4,35	-
	09	12	12	-	2,14	2,53	2,53	-
	09	12	14	-	1,99	2,36	2,95	-
	09	12	18	-	1,84	2,18	3,68	-
	09	12	24	-	1,66	1,97	4,18	-
	09	14	14	-	1,84	2,73	2,73	-
	09	14	18	-	1,74	2,58	3,48	-
	09	14	24	-	1,58	2,34	3,98	-
	09	18	18	-	1,56	3,12	3,12	-
	12	12	12	-	2,43	2,43	2,43	-
	12	12	14	-	2,28	2,28	2,85	-
	12	12	18	-	2,12	2,12	3,57	-
	12	12	24	-	1,92	1,92	4,07	-
	12	14	14	-	2,11	2,64	2,64	-
	12	14	18	-	1,98	2,48	3,34	-
	12	18	18	-	1,81	3,05	3,05	-
1:4	07	07	07	07	1,9	1,9	1,9	1,9
	07	07	07	09	1,84	1,84	1,84	2,07
	07	07	07	12	1,78	1,78	1,78	2,37
	07	07	07	14	1,65	1,65	1,65	2,75
	07	07	07	18	1,52	1,52	1,52	3,43
	07	07	09	09	1,81	1,81	2,04	2,04
	07	07	09	12	1,73	1,73	1,94	2,3
	07	07	09	14	1,61	1,61	1,81	2,68
	07	07	09	18	1,49	1,49	1,67	3,35
	07	07	12	12	1,65	1,65	2,2	2,2
	07	07	12	14	1,56	1,56	2,08	2,6
	07	07	12	18	1,43	1,43	1,91	3,22
	07	07	14	14	1,5	1,5	2,5	2,5
	07	07	14	18	1,35	1,35	2,25	3,04
	07	09	09	09	1,76	1,98	1,98	1,98
	07	09	09	12	1,68	1,89	1,89	2,24
	07	09	09	14	1,59	1,78	1,78	2,64
	07	09	09	18	1,45	1,64	1,64	3,27
07	09	12	12	1,63	1,83	2,17	2,17	

Таблицы комбинаций

Наружный блок		Комбинации				Холодопроизводительность внутренних блоков, кВт			
		Блок А	Блок Б	Блок В	Блок Г	Блок А	Блок Б	Блок В	Блок Г
АОHG30LAT4	1:4	07	09	12	14	1,52	1,71	2,03	2,54
		07	09	12	18	1,4	1,58	1,87	3,15
		07	09	14	14	1,45	1,63	2,41	2,41
		07	09	14	18	1,32	1,49	2,21	2,98
		07	12	12	12	1,56	2,08	2,08	2,08
		07	12	12	14	1,48	1,98	1,98	2,47
		07	12	12	18	1,35	1,8	1,8	3,04
		07	12	14	14	1,39	1,86	2,32	2,32
		09	09	09	09	1,93	1,93	1,93	1,93
		09	09	09	12	1,86	1,86	1,86	2,21
		09	09	09	14	1,74	1,74	1,74	2,58
		09	09	09	18*	1,6	1,6	1,6	3,2
		09	09	12	12	1,78	1,78	2,12	2,12
		09	09	12	14	1,67	1,67	1,98	2,48
		09	09	12	18*	1,54	1,54	1,83	3,09
		09	09	14	14	1,59	1,59	2,36	2,36
		09	12	12	12	1,71	2,03	2,03	2,03
		09	12	12	14	1,63	1,93	1,93	2,41
09	12	14	14	1,53	1,82	2,27	2,27		
12	12	12	12	2,0	2,0	2,0	2,0		

Наружный блок		Комбинации					Холодопроизводительность внутренних блоков, кВт				
		Блок А	Блок Б	Блок В	Блок Г	Блок Д	Блок А	Блок Б	Блок В	Блок Г	Блок Д
АОHG36BLA5	1:2	7	24	-	-	-	2,00	7,00	-	-	-
		9	24	-	-	-	2,50	7,00	-	-	-
		12	24	-	-	-	3,33	6,67	-	-	-
		14	24	-	-	-	3,68	6,32	-	-	-
		18	18	-	-	-	5,00	5,00	-	-	-
		18	24	-	-	-	4,29	5,71	-	-	-
	24	24	-	-	-	5,00	5,00	-	-	-	
	1:3	7	7	14	-	-	2,00	2,00	4,00	-	-
		7	7	18	-	-	2,00	2,00	5,00	-	-
		7	7	24	-	-	1,84	1,84	6,32	-	-
		7	9	12	-	-	2,00	2,50	3,50	-	-
		7	9	14	-	-	2,00	2,50	4,00	-	-
		7	9	18	-	-	2,00	2,50	5,00	-	-
		7	9	24	-	-	1,75	2,25	6,00	-	-
		7	12	12	-	-	2,00	3,50	3,50	-	-
		7	12	14	-	-	2,00	3,50	4,00	-	-
		7	12	18	-	-	1,89	3,24	4,87	-	-
		7	12	24	-	-	1,63	2,79	5,58	-	-
		7	14	14	-	-	2,00	4,00	4,00	-	-
		7	14	18	-	-	1,79	3,59	4,62	-	-
		7	14	24	-	-	1,56	3,11	5,33	-	-
		7	18	18	-	-	1,62	4,19	4,19	-	-
		7	18	24	-	-	1,43	3,67	4,90	-	-
		9	9	9	-	-	2,50	2,50	2,50	-	-
		9	9	12	-	-	2,50	2,50	3,50	-	-
		9	9	14	-	-	2,50	2,50	4,00	-	-
		9	9	18	-	-	2,50	2,50	5,00	-	-
		9	9	24	-	-	2,14	2,14	5,72	-	-
		9	12	12	-	-	2,50	3,50	3,50	-	-
		9	12	14	-	-	2,50	3,50	4,00	-	-
		9	12	18	-	-	2,31	3,08	4,61	-	-
		9	12	24	-	-	2,00	2,67	5,33	-	-
		9	14	14	-	-	2,44	3,78	3,78	-	-
		9	14	18	-	-	2,20	3,41	4,39	-	-
		9	14	24	-	-	1,91	2,98	5,11	-	-
		9	18	18	-	-	2,00	4,00	4,00	-	-
9		18	24	-	-	1,76	3,53	4,71	-	-	
12	12	12	-	-	3,33	3,33	3,33	-	-		
12	12	14	-	-	3,16	3,16	3,68	-	-		

* – если в данной комбинации применяется настенный блок ASHG18L, то все три других блока не должны быть канального типа

Наружный блок	Комбинации					Холодопроизводительность внутренних блоков, кВт				
	Блок А	Блок Б	Блок В	Блок Г	Блок Д	Блок А	Блок Б	Блок В	Блок Г	Блок Д
1:4	12	12	18	-	-	2,86	2,86	4,28	-	-
	12	12	24	-	-	2,50	2,50	5,00	-	-
	12	14	14	-	-	3,00	3,50	3,50	-	-
	12	14	18	-	-	2,73	3,18	4,09	-	-
	12	14	24	-	-	2,40	2,80	4,80	-	-
	12	18	18	-	-	2,50	3,75	3,75	-	-
	12	18	24	-	-	2,22	3,33	4,45	-	-
	14	14	14	-	-	3,33	3,33	3,33	-	-
	14	14	18	-	-	3,04	3,04	3,92	-	-
	14	14	24	-	-	2,69	2,69	4,62	-	-
	14	18	18	-	-	2,80	3,60	3,60	-	-
	14	18	24	-	-	3,33	3,33	3,33	-	-
	7	7	7	7	-	2,00	2,00	2,00	2,00	-
	7	7	7	9	-	2,00	2,00	2,00	2,50	-
	7	7	7	12	-	2,00	2,00	2,00	3,50	-
	7	7	7	14	-	2,00	2,00	2,00	4,00	-
	7	7	7	18	-	1,79	1,79	1,79	4,63	-
	7	7	7	24	-	1,56	1,56	1,56	5,32	-
	7	7	9	9	-	2,00	2,00	2,50	2,50	-
	7	7	9	12	-	2,00	2,00	2,50	3,50	-
	7	7	9	14	-	1,89	1,89	2,43	3,79	-
	7	7	9	18	-	1,71	1,71	2,20	4,38	-
	7	7	9	24	-	1,49	1,49	1,91	5,11	-
	7	7	12	12	-	1,84	1,84	3,16	3,16	-
	7	7	12	14	-	1,75	1,75	3,00	3,50	-
	7	7	12	18	-	1,59	1,59	2,73	4,09	-
	7	7	12	24	-	1,40	1,40	2,40	4,80	-
	7	7	14	14	-	1,67	1,67	3,33	3,33	-
	7	7	14	18	-	1,52	1,52	3,04	3,92	-
	7	7	14	24	-	1,35	1,35	2,69	4,61	-
	7	7	18	18	-	1,40	1,40	3,60	3,60	-
	7	9	9	9	-	2,00	2,50	2,50	2,50	-
	7	9	9	12	-	1,89	2,43	2,43	3,25	-
	7	9	9	14	-	1,79	2,31	2,31	3,59	-
	7	9	9	18	-	1,63	2,09	2,09	4,19	-
	7	9	9	24	-	1,43	1,84	1,84	4,89	-
	7	9	12	12	-	1,75	2,25	3,00	3,00	-
	7	9	12	14	-	1,67	2,14	2,86	3,33	-
	7	9	12	18	-	1,52	1,96	2,61	3,91	-
	7	9	12	24	-	1,35	1,73	2,31	4,61	-
	7	9	14	14	-	1,59	2,05	3,18	3,18	-
	7	9	14	18	-	1,46	1,88	2,92	3,74	-
	7	9	14	24	-	1,30	1,67	2,59	4,44	-
	7	9	18	18	-	1,35	1,73	3,46	3,46	-
	7	12	12	12	-	1,63	2,79	2,79	2,79	-
7	12	12	14	-	1,56	2,67	2,67	3,10	-	
7	12	12	18	-	1,43	2,45	2,45	3,67	-	
7	12	14	14	-	1,49	2,55	2,98	2,98	-	
7	12	14	18	-	1,37	2,35	2,75	3,53	-	
7	14	14	14	-	1,42	2,86	2,86	2,86	-	
7	14	14	18	-	1,32	2,64	2,64	3,40	-	
9	9	9	9	-	2,50	2,50	2,50	2,50	-	
9	9	9	12	-	2,31	2,31	2,31	3,07	-	
9	9	9	14	-	2,20	2,20	2,20	3,40	-	
9	9	9	18	-	2,00	2,00	2,00	4,00	-	
9	9	9	24	-	1,76	1,76	1,76	4,72	-	
9	9	12	12	-	2,14	2,14	2,86	2,86	-	
9	9	12	14	-	2,05	2,05	2,73	3,17	-	
9	9	12	18	-	1,88	1,88	2,50	3,74	-	
9	9	12	24	-	1,67	1,67	2,22	4,44	-	
9	9	14	14	-	1,96	1,96	3,04	3,04	-	
9	9	14	18	-	1,80	1,80	2,80	3,60	-	
9	9	18	18	-	1,67	1,67	3,33	3,33	-	

Таблицы комбинаций

Наружный блок		Комбинации					Холодопроизводительность внутренних блоков, кВт					
		Блок А	Блок Б	Блок В	Блок Г	Блок Д	Блок А	Блок Б	Блок В	Блок Г	Блок Д	
АОHG36LBLA5	1:4											
		9	12	12	12	-	1,99	2,67	2,67	2,67	-	
		9	12	12	14	-	1,91	2,55	2,55	2,99	-	
		9	12	12	18	-	1,76	2,35	2,35	3,54	-	
		9	12	14	14	-	1,83	2,45	2,86	2,86	-	
		9	12	14	18	-	1,70	2,26	2,64	3,40	-	
		9	14	14	14	-	1,75	2,75	2,75	2,75	-	
		12	12	12	12	-	2,50	2,50	2,50	2,50	-	
		12	12	12	14	-	2,40	2,40	2,40	2,80	-	
		12	12	12	18	-	2,22	2,22	2,22	3,34	-	
	12	12	14	14	-	2,31	2,31	2,69	2,69	-		
	12	14	14	14	-	2,23	2,59	2,59	2,59	-		
		1:5	7	7	7	7	7	2,00	2,00	2,00	2,00	2,00
	7		7	7	7	9	1,89	1,89	1,89	1,89	2,44	
	7		7	7	7	12	1,75	1,75	1,75	1,75	3,00	
	7		7	7	7	14	1,67	1,67	1,67	1,67	3,32	
	7		7	7	7	18	1,52	1,52	1,52	1,52	3,92	
	7		7	7	7	24	1,35	1,35	1,35	1,35	4,60	
	7		7	7	9	9	1,79	1,79	1,79	2,31	2,31	
	7		7	7	9	12	1,67	1,67	1,67	2,14	2,85	
	7		7	7	9	14	1,59	1,59	1,59	2,05	3,18	
	7		7	7	9	18	1,46	1,46	1,46	1,88	3,74	
	7		7	7	9	24	1,30	1,30	1,30	1,67	4,43	
	7		7	7	12	12	1,56	1,56	1,56	2,66	2,66	
	7		7	7	12	14	1,49	1,49	1,49	2,55	2,98	
	7		7	7	12	18	1,37	1,37	1,37	2,35	3,54	
	7		7	7	14	14	1,43	1,43	1,43	2,86	2,86	
	7		7	7	14	18	1,32	1,32	1,32	2,64	3,40	
	7		7	9	9	9	1,70	1,70	2,20	2,20	2,20	
	7		7	9	9	12	1,59	1,59	2,05	2,05	2,72	
	7		7	9	9	14	1,52	1,52	1,96	1,96	3,04	
	7		7	9	9	18	1,40	1,40	1,80	1,80	3,60	
	7		7	9	12	12	1,49	1,49	1,92	2,55	2,55	
	7		7	9	12	14	1,43	1,43	1,84	2,45	2,85	
	7		7	9	12	18	1,32	1,32	1,70	2,26	3,40	
	7		7	9	14	14	1,37	1,37	1,76	2,75	2,75	
	7		7	12	12	12	1,40	1,40	2,40	2,40	2,40	
	7		7	12	12	14	1,35	1,35	2,31	2,31	2,68	
	7		7	12	14	14	1,30	1,30	2,22	2,59	2,59	
	7		9	9	9	9	1,64	2,09	2,09	2,09	2,09	
	7		9	9	9	12	1,52	1,96	1,96	1,96	2,60	
	7		9	9	9	14	1,46	1,88	1,88	1,88	2,90	
7	9		9	9	18	1,35	1,73	1,73	1,73	3,46		
7	9		9	12	12	1,42	1,84	1,84	2,45	2,45		
7	9	9	12	14	1,37	1,76	1,76	2,35	2,76			
7	9	9	14	14	1,32	1,70	1,70	2,64	2,64			
7	9	12	12	12	1,34	1,73	2,31	2,31	2,31			
7	9	12	12	14	1,30	1,67	2,22	2,22	2,59			
9	9	9	9	9	2,00	2,00	2,00	2,00	2,00			
9	9	9	9	12	1,88	1,88	1,88	1,88	2,48			
9	9	9	9	14	1,80	1,80	1,80	1,80	2,80			
9	9	9	9	18	1,67	1,67	1,67	1,67	3,32			
9	9	9	12	12	1,76	1,76	1,76	2,36	2,36			
9	9	9	12	14	1,70	1,70	1,70	2,26	2,64			
9	9	12	12	12	1,67	1,67	2,22	2,22	2,22			

Наружный блок		Комбинации					Холодопроизводительность внутренних блоков, кВт						
		Блок А	Блок Б	Блок В	Блок Г	Блок Д	Блок Е	Блок А	Блок Б	Блок В	Блок Г	Блок Д	Блок Е
АОHG45LBLA6	1:2	12	24	-	-	-	-	3,50	7,00	-	-	-	-
		14	24	-	-	-	-	4,00	7,00	-	-	-	-
		18	18	-	-	-	-	5,00	5,00	-	-	-	-
		18	24	-	-	-	-	5,00	7,00	-	-	-	-
		24	24	-	-	-	-	6,25	6,25	-	-	-	-
	1:3	7	7	24	-	-	-	2,00	2,00	7,00	-	-	-
		7	9	18	-	-	-	2,00	2,50	5,00	-	-	-
		7	9	24	-	-	-	2,00	2,50	7,00	-	-	-
		7	12	18	-	-	-	2,00	3,50	5,00	-	-	-
		7	12	24	-	-	-	2,00	3,50	6,90	-	-	-
		7	14	14	-	-	-	2,00	4,00	4,00	-	-	-
		7	14	18	-	-	-	2,00	4,00	5,00	-	-	-
		7	14	24	-	-	-	1,94	3,89	6,67	-	-	-
		7	18	18	-	-	-	2,00	5,00	5,00	-	-	-
		7	18	24	-	-	-	1,79	4,59	6,12	-	-	-
		7	24	24	-	-	-	1,60	5,45	5,45	-	-	-
		9	9	18	-	-	-	2,50	2,50	5,00	-	-	-
		9	9	24	-	-	-	2,50	2,50	7,00	-	-	-
		9	12	14	-	-	-	2,50	3,50	4,00	-	-	-
		9	12	18	-	-	-	2,50	3,50	5,00	-	-	-
		9	12	24	-	-	-	2,50	3,33	6,67	-	-	-
		9	14	14	-	-	-	2,50	4,00	4,00	-	-	-
		9	14	18	-	-	-	2,50	4,00	5,00	-	-	-
		9	14	24	-	-	-	2,40	3,72	6,38	-	-	-
		9	18	18	-	-	-	2,50	5,00	5,00	-	-	-
		9	18	24	-	-	-	2,21	4,41	5,88	-	-	-
		9	24	24	-	-	-	1,98	5,26	5,26	-	-	-
		12	12	12	-	-	-	3,50	3,50	3,50	-	-	-
		12	12	14	-	-	-	3,50	3,50	4,00	-	-	-
		12	12	18	-	-	-	3,50	3,50	5,00	-	-	-
		12	12	24	-	-	-	3,13	3,13	6,24	-	-	-
		12	14	14	-	-	-	3,50	4,00	4,00	-	-	-
		12	14	18	-	-	-	3,50	4,00	5,00	-	-	-
		12	14	24	-	-	-	3,00	3,50	6,00	-	-	-
		12	18	18	-	-	-	3,12	4,69	4,69	-	-	-
		12	18	24	-	-	-	2,78	4,17	5,55	-	-	-
		12	24	24	-	-	-	2,50	5,00	5,00	-	-	-
		14	14	14	-	-	-	4,00	4,00	4,00	-	-	-
		14	14	18	-	-	-	3,80	3,80	4,90	-	-	-
		14	14	24	-	-	-	3,37	3,37	5,76	-	-	-
	14	18	18	-	-	-	3,50	4,50	4,50	-	-	-	
	14	18	24	-	-	-	3,13	4,02	5,35	-	-	-	
	14	24	24	-	-	-	2,82	4,84	4,84	-	-	-	
	18	18	18	-	-	-	4,17	4,17	4,17	-	-	-	
	18	18	24	-	-	-	3,75	3,75	5,00	-	-	-	
	1:4	7	7	7	14	-	-	2,00	2,00	2,00	4,00	-	-
		7	7	7	18	-	-	2,00	2,00	2,00	5,00	-	-
		7	7	7	24	-	-	1,94	1,94	1,94	6,68	-	-
		7	7	9	12	-	-	2,00	2,00	2,50	3,50	-	-
		7	7	9	14	-	-	2,00	2,00	2,50	4,00	-	-
7		7	9	18	-	-	2,00	2,00	2,50	5,00	-	-	
7		7	9	24	-	-	1,86	1,86	2,39	6,39	-	-	
7		7	12	12	-	-	2,00	2,00	3,50	3,50	-	-	
7		7	12	14	-	-	2,00	2,00	3,50	4,00	-	-	
7		7	12	18	-	-	2,00	2,00	3,50	5,00	-	-	
7		7	12	24	-	-	1,75	1,75	3,00	6,00	-	-	
7		7	14	14	-	-	2,00	2,00	4,00	4,00	-	-	
7		7	14	18	-	-	1,90	1,90	3,80	4,90	-	-	
7		7	14	24	-	-	1,68	1,68	3,37	5,77	-	-	
7		7	18	18	-	-	1,75	1,75	4,50	4,50	-	-	
7		7	18	24	-	-	1,56	1,56	4,02	5,36	-	-	
7		7	24	24	-	-	1,41	1,41	4,84	4,84	-	-	
7		9	9	9	-	-	2,00	2,50	2,50	2,50	-	-	
7		9	9	12	-	-	2,00	2,50	2,50	3,50	-	-	
7		9	9	14	-	-	2,00	2,50	2,50	4,00	-	-	
7		9	9	18	-	-	2,00	2,50	2,50	5,00	-	-	
7		9	9	24	-	-	1,79	2,30	2,30	6,11	-	-	
7		9	12	12	-	-	2,00	2,50	3,50	3,50	-	-	
7	9	12	14	-	-	2,00	2,50	3,50	4,00	-	-		
7	9	12	18	-	-	1,90	2,45	3,26	4,89	-	-		
7	9	12	24	-	-	1,68	2,16	2,88	5,78	-	-		
7	9	14	14	-	-	2,00	2,50	4,00	4,00	-	-		

Таблицы комбинаций

Наружный блок		Комбинации						Холодопроизводительность внутренних блоков, кВт					
		Блок А	Блок Б	Блок В	Блок Г	Блок Д	Блок Е	Блок А	Блок Б	Блок В	Блок Г	Блок Д	Блок Е
АОHG45LBLA6	1:4	7	9	14	18	-	-	1,82	2,34	3,65	4,69	-	-
		7	9	14	24	-	-	1,62	2,08	3,24	5,56	-	-
		7	9	18	18	-	-	1,68	2,16	4,33	4,33	-	-
		7	9	18	24	-	-	1,51	1,94	3,88	5,17	-	-
		7	12	12	12	-	-	1,90	3,50	3,50	3,50	-	-
		7	12	12	14	-	-	1,94	3,33	3,33	3,90	-	-
		7	12	12	18	-	-	1,79	3,06	3,06	4,59	-	-
		7	12	12	24	-	-	1,59	2,73	2,73	5,45	-	-
		7	12	14	14	-	-	1,87	3,19	3,72	3,72	-	-
		7	12	14	18	-	-	1,72	2,94	3,43	4,41	-	-
		7	12	14	24	-	-	1,54	2,63	3,07	5,26	-	-
		7	12	18	18	-	-	1,59	2,73	4,09	4,09	-	-
		7	12	18	24	-	-	1,43	2,46	3,69	4,92	-	-
		7	14	14	14	-	-	1,79	3,57	3,57	3,57	-	-
		7	14	14	18	-	-	1,65	3,30	3,30	4,25	-	-
		7	14	14	24	-	-	1,48	2,97	2,97	5,08	-	-
		7	14	18	18	-	-	1,53	3,07	3,95	3,95	-	-
		7	18	18	18	-	-	1,43	3,69	3,69	3,69	-	-
		9	9	9	9	-	-	2,50	2,50	2,50	2,50	-	-
		9	9	9	12	-	-	2,50	2,50	2,50	3,50	-	-
		9	9	9	14	-	-	2,50	2,50	2,50	4,00	-	-
		9	9	9	18	-	-	2,50	2,50	2,50	5,00	-	-
		9	9	9	24	-	-	2,21	2,21	2,21	5,87	-	-
		9	9	12	12	-	-	2,50	2,50	3,50	3,50	-	-
		9	9	12	14	-	-	2,50	2,50	3,50	4,00	-	-
		9	9	12	18	-	-	2,34	2,34	3,13	4,69	-	-
		9	9	12	24	-	-	2,08	2,08	2,78	5,56	-	-
		9	9	14	14	-	-	2,45	2,45	3,80	3,80	-	-
		9	9	14	18	-	-	2,25	2,25	3,50	4,50	-	-
		9	9	14	24	-	-	2,01	2,01	3,13	5,35	-	-
		9	9	18	18	-	-	2,08	2,08	4,17	4,17	-	-
		9	9	18	24	-	-	1,88	1,88	3,75	4,99	-	-
	9	12	12	12	-	-	2,51	3,33	3,33	3,33	-	-	
	9	12	12	14	-	-	2,39	3,19	3,19	3,73	-	-	
	9	12	12	18	-	-	2,21	2,94	2,94	4,41	-	-	
	9	12	12	24	-	-	1,97	2,63	2,63	5,27	-	-	
	9	12	14	14	-	-	2,30	3,06	3,57	3,57	-	-	
	9	12	14	18	-	-	2,12	2,83	3,30	4,25	-	-	
	9	12	14	24	-	-	1,91	2,54	2,97	5,08	-	-	
	9	12	18	18	-	-	1,97	2,63	3,95	3,95	-	-	
	9	14	14	14	-	-	2,21	3,43	3,43	3,43	-	-	
	9	14	14	18	-	-	2,05	3,18	3,18	4,09	-	-	
9	14	14	24	-	-	1,84	2,87	2,87	4,92	-	-		
9	14	18	18	-	-	1,91	2,97	3,81	3,81	-	-		
12	12	12	12	-	-	3,13	3,13	3,13	3,13	-	-		
12	12	12	14	-	-	3,00	3,00	3,00	3,50	-	-		
12	12	12	18	-	-	2,78	2,78	2,78	4,16	-	-		
12	12	12	24	-	-	2,50	2,50	2,50	5,00	-	-		
12	12	14	14	-	-	2,88	2,88	3,37	3,37	-	-		
12	12	14	18	-	-	2,68	2,68	3,13	4,01	-	-		
12	12	14	24	-	-	2,42	2,42	2,82	4,84	-	-		
12	12	18	18	-	-	2,50	2,50	3,75	3,75	-	-		
12	14	14	14	-	-	2,78	3,24	3,24	3,24	-	-		
12	14	14	18	-	-	2,59	3,02	3,02	3,87	-	-		
12	14	18	18	-	-	2,42	2,82	3,63	3,63	-	-		
7	7	7	7	7	-	2,00	2,00	2,00	2,00	2,00	-		
7	7	7	7	9	-	2,00	2,00	2,00	2,00	2,50	-		
7	7	7	7	12	-	2,00	2,00	2,00	2,00	3,50	-		
7	7	7	7	14	-	2,00	2,00	2,00	2,00	4,00	-		
7	7	7	7	18	-	1,90	1,90	1,90	1,90	4,90	-		
7	7	7	7	24	-	1,68	1,68	1,68	1,68	5,78	-		
7	7	7	9	9	-	2,00	2,00	2,00	2,50	2,50	-		
7	7	7	9	12	-	2,00	2,00	2,00	2,50	3,50	-		
7	7	7	9	14	-	2,00	2,00	2,00	2,50	4,00	-		
7	7	7	9	18	-	1,82	1,82	1,82	2,34	4,70	-		
7	7	7	9	24	-	1,62	1,62	1,62	2,08	5,56	-		
7	7	7	12	12	-	1,94	1,94	1,94	3,34	3,34	-		
7	7	7	12	14	-	1,86	1,86	1,86	3,19	3,73	-		
7	7	7	12	18	-	1,72	1,72	1,72	2,94	4,40	-		
7	7	7	12	24	-	1,54	1,54	1,54	2,63	5,25	-		
7	7	7	14	14	-	1,79	1,79	1,79	3,57	3,57	-		

Наружный блок		Комбинации					Холодопроизводительность внутренних блоков, кВт						
		Блок А	Блок Б	Блок В	Блок Г	Блок Д	Блок Е	Блок А	Блок Б	Блок В	Блок Г	Блок Д	Блок Е
АОHG45LBLA6	1:5	7	7	7	14	18	-	1,65	1,65	1,65	3,30	4,25	-
		7	7	7	14	24	-	1,48	1,48	1,48	2,97	5,09	-
		7	7	7	18	18	-	1,54	1,54	1,54	3,94	3,94	-
		7	7	9	9	9	-	2,00	2,00	2,50	2,50	2,50	-
		7	7	9	9	12	-	2,00	2,00	2,50	2,50	3,50	-
		7	7	9	9	14	-	1,90	1,90	2,45	2,45	3,80	-
		7	7	9	9	18	-	1,75	1,75	2,25	2,25	4,50	-
		7	7	9	9	24	-	1,56	1,56	2,01	2,01	5,36	-
		7	7	9	12	12	-	1,86	1,86	2,40	3,19	3,19	-
		7	7	9	12	14	-	1,79	1,79	2,30	3,06	3,56	-
		7	7	9	12	18	-	1,65	1,65	2,12	2,83	4,25	-
		7	7	9	12	24	-	1,48	1,48	1,91	2,54	5,09	-
		7	7	9	14	14	-	1,72	1,72	2,20	3,43	3,43	-
		7	7	9	14	18	-	1,59	1,59	2,05	3,18	4,09	-
		7	7	9	14	24	-	1,43	1,43	1,84	2,87	4,93	-
		7	7	9	18	18	-	1,48	1,48	1,92	3,81	3,81	-
		7	7	12	12	12	-	1,75	1,75	3,00	3,00	3,00	-
		7	7	12	12	14	-	1,68	1,68	2,88	2,88	3,38	-
		7	7	12	12	18	-	1,56	1,56	2,68	2,68	4,02	-
		7	7	12	12	24	-	1,41	1,41	2,42	2,42	4,84	-
		7	7	12	14	14	-	1,62	1,62	2,78	3,24	3,24	-
		7	7	12	14	18	-	1,51	1,51	2,59	3,02	3,87	-
		7	7	12	18	18	-	1,41	1,41	2,42	3,63	3,63	-
		7	7	14	14	14	-	1,56	1,56	3,13	3,13	3,13	-
		7	7	14	14	18	-	1,46	1,46	2,92	2,92	3,74	-
		7	9	9	9	9	-	2,00	2,50	2,50	2,50	2,50	-
		7	9	9	9	12	-	1,90	2,45	2,45	2,45	3,25	-
		7	9	9	9	14	-	1,82	2,34	2,34	2,34	3,66	-
		7	9	9	9	18	-	1,68	2,16	2,16	2,16	4,34	-
		7	9	9	9	24	-	1,51	1,94	1,94	1,94	5,17	-
		7	9	9	12	12	-	1,78	2,30	2,30	3,06	3,06	-
		7	9	9	12	14	-	1,72	2,21	2,21	2,94	3,42	-
		7	9	9	12	18	-	1,59	2,05	2,05	2,73	4,08	-
		7	9	9	12	24	-	1,43	1,84	1,84	2,46	4,93	-
		7	9	9	14	14	-	1,66	2,12	2,12	3,30	3,30	-
		7	9	9	14	18	-	1,54	1,97	1,97	3,07	3,95	-
		7	9	9	18	18	-	1,44	1,84	1,84	3,69	3,69	-
		7	9	12	12	12	-	1,69	2,17	2,88	2,88	2,88	-
		7	9	12	12	14	-	1,62	2,08	2,78	2,78	3,24	-
		7	9	12	12	18	-	1,51	1,94	2,59	2,59	3,87	-
		7	9	12	14	14	-	1,55	2,01	2,68	3,13	3,13	-
		7	9	12	14	18	-	1,46	1,88	2,50	2,92	3,74	-
		7	9	14	14	14	-	1,50	1,94	3,02	3,02	3,02	-
		7	9	14	14	18	-	1,41	1,81	2,82	2,82	3,64	-
		7	12	12	12	12	-	1,58	2,73	2,73	2,73	2,73	-
		7	12	12	12	14	-	1,54	2,63	2,63	2,63	3,07	-
		7	12	12	12	18	-	1,43	2,46	2,46	2,46	3,69	-
		7	12	12	14	14	-	1,48	2,54	2,54	2,97	2,97	-
		7	12	14	14	14	-	1,43	2,46	2,87	2,87	2,87	-
		9	9	9	9	9	-	2,50	2,50	2,50	2,50	2,50	-
9	9	9	9	12	-	2,34	2,34	2,34	2,34	3,14	-		
9	9	9	9	14	-	2,25	2,25	2,25	2,25	3,50	-		
9	9	9	9	18	-	2,08	2,08	2,08	2,08	4,18	-		
9	9	9	9	24	-	1,88	1,88	1,88	1,88	4,98	-		
9	9	9	12	12	-	2,21	2,21	2,21	2,94	2,94	-		
9	9	9	12	14	-	2,12	2,12	2,12	2,83	3,31	-		
9	9	9	12	18	-	1,97	1,97	1,97	2,63	3,96	-		
9	9	9	14	14	-	2,05	2,05	2,05	3,18	3,18	-		
9	9	9	14	18	-	1,91	1,91	1,91	2,97	3,80	-		
9	9	12	12	12	-	2,08	2,08	2,78	2,78	2,78	-		
9	9	12	12	14	-	2,01	2,01	2,68	2,68	3,12	-		
9	9	12	12	18	-	1,88	1,88	2,50	2,50	3,74	-		
9	9	12	14	14	-	1,94	1,94	2,58	3,02	3,02	-		
9	9	12	14	18	-	1,81	1,81	2,42	2,82	3,64	-		
9	9	14	14	14	-	1,87	1,87	2,92	2,92	2,92	-		
9	12	12	12	12	-	1,98	2,63	2,63	2,63	2,63	-		
9	12	12	12	14	-	1,91	2,54	2,54	2,54	2,97	-		
9	12	12	14	14	-	1,84	2,46	2,46	2,87	2,87	-		
12	12	12	12	12	-	2,50	2,50	2,50	2,50	2,50	-		
12	12	12	12	14	-	2,42	2,42	2,42	2,42	2,82	-		

Таблицы комбинаций

Наружный блок		Комбинации						Холодопроизводительность внутренних блоков, кВт					
		Блок А	Блок Б	Блок В	Блок Г	Блок Д	Блок Е	Блок А	Блок Б	Блок В	Блок Г	Блок Д	Блок Е
АОHG45LBLA6	1:6	7	7	7	7	7	7	2,00	2,00	2,00	2,00	2,00	2,00
		7	7	7	7	7	9	2,00	2,00	2,00	2,00	2,00	2,50
		7	7	7	7	7	12	1,86	1,86	1,86	1,86	1,86	3,20
		7	7	7	7	7	14	1,79	1,79	1,79	1,79	1,79	3,55
		7	7	7	7	7	18	1,65	1,65	1,65	1,65	1,65	4,25
		7	7	7	7	7	24	1,48	1,48	1,48	1,48	1,48	5,10
		7	7	7	7	9	9	1,90	1,90	1,90	1,90	2,45	2,45
		7	7	7	7	9	12	1,79	1,79	1,79	1,79	2,29	3,05
		7	7	7	7	9	14	1,72	1,72	1,72	1,72	2,20	3,42
		7	7	7	7	9	18	1,59	1,59	1,59	1,59	2,05	4,09
		7	7	7	7	9	24	1,43	1,43	1,43	1,43	1,85	4,93
		7	7	7	7	12	12	1,68	1,68	1,68	1,68	2,89	2,89
		7	7	7	7	12	14	1,62	1,62	1,62	1,62	2,78	3,24
		7	7	7	7	12	18	1,51	1,51	1,51	1,51	2,59	3,87
		7	7	7	7	14	14	1,56	1,56	1,56	1,56	3,13	3,13
		7	7	7	7	14	18	1,46	1,46	1,46	1,46	2,92	3,74
		7	7	7	9	9	9	1,82	1,82	1,82	2,34	2,34	2,34
		7	7	7	9	9	12	1,72	1,72	1,72	2,21	2,21	2,92
		7	7	7	9	9	14	1,65	1,65	1,65	2,12	2,12	3,31
		7	7	7	9	9	18	1,54	1,54	1,54	1,97	1,97	3,94
		7	7	7	9	12	12	1,62	1,62	1,62	2,08	2,78	2,78
		7	7	7	9	12	14	1,56	1,56	1,56	2,01	2,68	3,13
		7	7	7	9	12	18	1,46	1,46	1,46	1,88	2,50	3,74
		7	7	7	9	14	14	1,51	1,51	1,51	1,93	3,02	3,02
		7	7	7	12	12	12	1,54	1,54	1,54	2,63	2,63	2,63
		7	7	7	12	12	14	1,48	1,48	1,48	2,54	2,54	2,98
		7	7	7	12	14	14	1,43	1,43	1,43	2,47	2,87	2,87
		7	7	9	9	9	9	1,75	1,75	2,25	2,25	2,25	2,25
		7	7	9	9	9	12	1,65	1,65	2,12	2,12	2,12	2,84
		7	7	9	9	9	14	1,59	1,59	2,05	2,05	2,05	3,17
		7	7	9	9	9	18	1,48	1,48	1,91	1,91	1,91	3,81
		7	7	9	9	12	12	1,56	1,56	2,01	2,01	2,68	2,68
		7	7	9	9	12	14	1,51	1,51	1,94	1,94	2,59	3,01
		7	7	9	9	12	18	1,41	1,41	1,81	1,81	2,42	3,64
		7	7	9	9	14	14	1,46	1,46	1,88	1,88	2,91	2,91
		7	7	9	12	12	12	1,48	1,48	1,92	2,54	2,54	2,54
		7	7	9	12	12	14	1,43	1,43	1,85	2,46	2,46	2,87
		7	7	12	12	12	12	1,41	1,41	2,42	2,42	2,42	2,42
		7	9	9	9	9	9	1,70	2,16	2,16	2,16	2,16	2,16
		7	9	9	9	9	12	1,59	2,05	2,05	2,05	2,05	2,71
7	9	9	9	9	14	1,54	1,97	1,97	1,97	1,97	3,08		
7	9	9	9	12	12	1,50	1,94	1,94	1,94	2,59	2,59		
7	9	9	9	12	14	1,46	1,88	1,88	1,88	2,50	2,90		
7	9	9	12	12	12	1,44	1,84	1,84	2,46	2,46	2,46		
9	9	9	9	9	9	2,08	2,08	2,08	2,08	2,08	2,08		
9	9	9	9	9	12	1,97	1,97	1,97	1,97	1,97	2,65		
9	9	9	9	12	12	1,88	1,88	1,88	1,88	2,49	2,49		

Наружный блок	Комбинации								Холодопроизводительность внутренних блоков, кВт								Аксессуары	
	Блок А	Блок Б	Блок В	Блок Г	Блок Д	Блок Е	Блок Ж	Блок З	Блок А	Блок Б	Блок В	Блок Г	Блок Д	Блок Е	Блок Ж	Блок З		
АОHG45LBT8	1:2	18	24	-	-	-	-	-	5,27	7,03	-	-	-	-	-	-	UTP-PY02A	
		24	24	-	-	-	-	-	7,03	7,03	-	-	-	-	-	-		
	1:3	7	9	24	-	-	-	-	-	2,05	2,64	7,03	-	-	-	-	-	
		7	12	24	-	-	-	-	-	2,05	3,52	7,03	-	-	-	-	-	
		7	14	18	-	-	-	-	-	2,05	4,10	5,27	-	-	-	-	-	
		7	14	24	-	-	-	-	-	2,05	4,10	7,03	-	-	-	-	-	
		7	18	18	-	-	-	-	-	2,05	5,27	5,27	-	-	-	-	-	
		7	18	24	-	-	-	-	-	2,05	5,27	7,03	-	-	-	-	-	
		7	24	24	-	-	-	-	-	1,93	6,64	6,64	-	-	-	-	-	
		9	9	24	-	-	-	-	-	2,64	2,64	7,03	-	-	-	-	-	
		9	12	18	-	-	-	-	-	2,64	3,52	5,27	-	-	-	-	-	
		9	12	24	-	-	-	-	-	2,64	3,52	7,03	-	-	-	-	-	
		9	14	18	-	-	-	-	-	2,64	4,10	5,27	-	-	-	-	-	
		9	14	24	-	-	-	-	-	2,64	4,10	7,03	-	-	-	-	-	
		9	18	18	-	-	-	-	-	2,64	5,27	5,27	-	-	-	-	-	
		9	18	24	-	-	-	-	-	2,64	5,27	7,03	-	-	-	-	-	
		9	24	24	-	-	-	-	-	2,46	6,54	6,54	-	-	-	-	-	
		12	12	18	-	-	-	-	-	3,52	3,52	5,27	-	-	-	-	-	
		12	12	24	-	-	-	-	-	3,52	3,52	7,03	-	-	-	-	-	
		12*	14*	14*	-	-	-	-	-	3,52	4,10	4,10	-	-	-	-	-	
		12	14	18	-	-	-	-	-	3,52	4,10	5,27	-	-	-	-	-	
		12	14	24	-	-	-	-	-	3,52	4,10	7,03	-	-	-	-	-	
		12	18	18	-	-	-	-	-	3,52	5,27	5,27	-	-	-	-	-	
		12	18	24	-	-	-	-	-	3,35	5,01	6,68	-	-	-	-	-	
		12	24	24	-	-	-	-	-	3,09	6,18	6,18	-	-	-	-	-	
		14*	14*	14*	-	-	-	-	-	4,10	4,10	4,10	-	-	-	-	-	
		14	14	18	-	-	-	-	-	4,10	4,10	5,27	-	-	-	-	-	
		14	14	24	-	-	-	-	-	4,10	4,10	7,03	-	-	-	-	-	
		14	18	18	-	-	-	-	-	4,10	5,27	5,27	-	-	-	-	-	
		14	18	24	-	-	-	-	-	3,84	4,94	6,59	-	-	-	-	-	
		14	24	24	-	-	-	-	-	3,54	6,07	6,07	-	-	-	-	-	
		18	18	18	-	-	-	-	-	5,01	5,01	5,01	-	-	-	-	-	
		18	18	24	-	-	-	-	-	4,63	4,63	6,18	-	-	-	-	-	
		1:4	7	7	7	18	-	-	-	-	2,05	2,05	2,05	5,27	-	-	-	-
			7	7	7	24	-	-	-	-	2,05	2,05	2,05	7,03	-	-	-	-
	7		7	9	18	-	-	-	-	2,05	2,05	2,64	5,27	-	-	-	-	
	7		7	9	24	-	-	-	-	2,05	2,05	2,64	7,03	-	-	-	-	
	7		7	12	14	-	-	-	-	2,05	2,05	3,52	4,10	-	-	-	-	
	7		7	12	18	-	-	-	-	2,05	2,05	3,52	5,27	-	-	-	-	
	7		7	12	24	-	-	-	-	2,05	2,05	3,52	7,03	-	-	-	-	
	7		7	14	14	-	-	-	-	2,05	2,05	4,10	4,10	-	-	-	-	
	7		7	14	18	-	-	-	-	2,05	2,05	4,10	5,27	-	-	-	-	
	7		7	14	24	-	-	-	-	2,05	2,05	4,10	7,03	-	-	-	-	
	7		7	18	18	-	-	-	-	2,05	2,05	5,27	5,27	-	-	-	-	
	7		7	18	24	-	-	-	-	1,92	1,92	4,94	6,59	-	-	-	-	
7	7		24	24	-	-	-	-	1,77	1,77	6,07	6,07	-	-	-	-		
7	9		9	14	-	-	-	-	2,05	2,64	2,64	4,10	-	-	-	-		
7	9		9	18	-	-	-	-	2,05	2,64	2,64	5,27	-	-	-	-		
7	9		9	24	-	-	-	-	2,05	2,64	2,64	7,03	-	-	-	-		
7	9		12	12	-	-	-	-	2,05	2,64	3,52	3,52	-	-	-	-		
7	9		12	14	-	-	-	-	2,05	2,64	3,52	4,10	-	-	-	-		
7	9		12	18	-	-	-	-	2,05	2,64	3,52	5,27	-	-	-	-		
7	9		12	24	-	-	-	-	2,05	2,64	3,52	7,03	-	-	-	-		
7	9		14	18	-	-	-	-	2,05	2,64	4,10	5,27	-	-	-	-		
7	9		14	24	-	-	-	-	1,95	2,51	3,90	6,68	-	-	-	-		
7	9		18	18	-	-	-	-	2,05	2,64	5,27	5,27	-	-	-	-		
7	9		18	24	-	-	-	-	1,84	2,36	4,72	6,29	-	-	-	-		
7	12		12	12	-	-	-	-	2,05	3,52	3,52	3,52	-	-	-	-		
7	12		12	14	-	-	-	-	2,05	3,52	3,52	4,10	-	-	-	-		
7	12		12	18	-	-	-	-	2,05	3,52	3,52	5,27	-	-	-	-		
7	12		12	24	-	-	-	-	1,93	3,32	3,32	6,63	-	-	-	-		
7	12		14	14	-	-	-	-	2,05	3,52	4,10	4,10	-	-	-	-		
7	12		14	18	-	-	-	-	2,05	3,52	4,10	5,27	-	-	-	-		
7	12		14	24	-	-	-	-	1,91	3,28	3,82	6,54	-	-	-	-		

* – данная комбинация не допускает использования настенных блоков LMCA серии Energy Plus

FLEXIBLE MULTI

Таблицы комбинаций

Наружный блок	Комбинации								Холодопроизводительность внутренних блоков, кВт								Аксессуары	
	Блок А	Блок Б	Блок В	Блок Г	Блок Д	Блок Е	Блок Ж	Блок З	Блок А	Блок Б	Блок В	Блок Г	Блок Д	Блок Е	Блок Ж	Блок З		
АОHG45LBT8	1:4	7	12	18	18	-	-	-	-	1,93	3,32	4,97	4,97	-	-	-	-	УТР-PU02A (2 шт.) + УТР-SX248A
		7	12	18	24	-	-	-	-	1,79	3,07	4,59	6,12	-	-	-	-	
		7	14	14	14	-	-	-	-	2,05	4,10	4,10	4,10	-	-	-	-	
		7	14	14	18	-	-	-	-	1,96	3,93	3,93	5,05	-	-	-	-	
		7	14	14	24	-	-	-	-	1,82	3,64	3,64	6,24	-	-	-	-	
		7	14	18	18	-	-	-	-	1,91	3,82	4,91	4,91	-	-	-	-	
		7	18	18	18	-	-	-	-	1,79	4,59	4,59	4,59	-	-	-	-	
		9	9	9	12	-	-	-	-	2,64	2,64	2,64	3,52	-	-	-	-	
		9	9	9	14	-	-	-	-	2,64	2,64	2,64	4,10	-	-	-	-	
		9	9	9	18	-	-	-	-	2,64	2,64	2,64	5,27	-	-	-	-	
		9	9	9	24	-	-	-	-	2,64	2,64	2,64	7,03	-	-	-	-	
		9	9	12	12	-	-	-	-	2,64	2,64	3,52	3,52	-	-	-	-	
		9	9	12	14	-	-	-	-	2,64	2,64	3,52	4,10	-	-	-	-	
		9	9	12	18	-	-	-	-	2,64	2,64	3,52	5,27	-	-	-	-	
		9	9	12	24	-	-	-	-	2,51	2,51	3,35	6,68	-	-	-	-	
		9	9	14	14	-	-	-	-	2,64	2,64	4,10	4,10	-	-	-	-	
		9	9	14	18	-	-	-	-	2,64	2,64	4,10	5,27	-	-	-	-	
		9	9	14	24	-	-	-	-	2,47	2,47	3,84	6,59	-	-	-	-	
		9	9	18	18	-	-	-	-	2,51	2,51	5,01	5,01	-	-	-	-	
		9	9	18	24	-	-	-	-	2,32	2,32	4,63	6,18	-	-	-	-	
		9	12	12	12	-	-	-	-	2,64	3,52	3,52	3,52	-	-	-	-	
		9	12	12	14	-	-	-	-	2,64	3,52	3,52	4,10	-	-	-	-	
		9	12	12	18	-	-	-	-	2,64	3,52	3,52	5,27	-	-	-	-	
		9	12	12	24	-	-	-	-	2,46	3,28	3,28	6,54	-	-	-	-	
		9	12	14	14	-	-	-	-	2,64	3,52	4,10	4,10	-	-	-	-	
		9	12	14	18	-	-	-	-	2,53	3,37	3,93	5,05	-	-	-	-	
		9	12	14	24	-	-	-	-	2,34	3,12	3,64	6,23	-	-	-	-	
		9	12	18	18	-	-	-	-	2,46	3,28	4,90	4,90	-	-	-	-	
		9	14	14	14	-	-	-	-	2,64	4,10	4,10	4,10	-	-	-	-	
		9	14	14	18	-	-	-	-	2,49	3,87	3,87	4,97	-	-	-	-	
	9	14	14	24	-	-	-	-	2,30	3,57	3,57	6,12	-	-	-	-		
	9	14	18	18	-	-	-	-	2,34	3,64	4,67	4,67	-	-	-	-		
	12	12	12	12	-	-	-	-	3,52	3,52	3,52	3,52	-	-	-	-		
	12	12	12	14	-	-	-	-	3,52	3,52	3,52	4,10	-	-	-	-		
	12	12	12	18	-	-	-	-	3,35	3,35	3,35	5,01	-	-	-	-		
	12	12	12	24	-	-	-	-	3,09	3,09	3,09	6,18	-	-	-	-		
	12	12	14	14	-	-	-	-	3,52	3,52	4,10	4,10	-	-	-	-		
	12	12	14	18	-	-	-	-	3,30	3,30	3,84	4,94	-	-	-	-		
	12	12	14	24	-	-	-	-	3,04	3,04	3,54	6,07	-	-	-	-		
	12	12	18	18	-	-	-	-	3,09	3,09	4,63	4,63	-	-	-	-		
	12	14	14	14	-	-	-	-	3,35	3,90	3,90	3,90	-	-	-	-		
	12	14	14	18	-	-	-	-	3,15	3,67	3,67	4,72	-	-	-	-		
12	14	18	18	-	-	-	-	3,04	3,54	4,55	4,55	-	-	-	-			
14	14	14	14	-	-	-	-	3,84	3,84	3,84	3,84	-	-	-	-			
14	14	14	18	-	-	-	-	3,60	3,60	3,60	4,63	-	-	-	-			
1:5	7	7	7	7	12	-	-	-	2,05	2,05	2,05	2,05	3,52	-	-	-	УТР-PU02A + УТР-PU03A + УТР-SX248A	
	7	7	7	7	14	-	-	-	2,05	2,05	2,05	2,05	4,10	-	-	-		
	7	7	7	7	18	-	-	-	2,05	2,05	2,05	2,05	5,27	-	-	-		
	7	7	7	7	24	-	-	-	2,05	2,05	2,05	2,05	7,03	-	-	-		
	7	7	7	9	9	-	-	-	2,05	2,05	2,05	2,64	2,64	-	-	-		
	7	7	7	9	12	-	-	-	2,05	2,05	2,05	2,64	3,52	-	-	-		
	7	7	7	9	14	-	-	-	2,05	2,05	2,05	2,64	4,10	-	-	-		
	7	7	7	9	18	-	-	-	2,05	2,05	2,05	2,64	5,27	-	-	-		
	7	7	7	9	24	-	-	-	1,95	1,95	1,95	2,51	6,68	-	-	-		
	7	7	7	12	12	-	-	-	2,05	2,05	2,05	3,52	3,52	-	-	-		
	7	7	7	12	14	-	-	-	2,05	2,05	2,05	3,52	4,10	-	-	-		
	7	7	7	12	18	-	-	-	2,05	2,05	2,05	3,52	5,27	-	-	-		
	7	7	7	12	24	-	-	-	1,91	1,91	1,91	3,28	6,54	-	-	-		
	7	7	7	14	14	-	-	-	2,05	2,05	2,05	4,10	4,10	-	-	-		
	7	7	7	14	18	-	-	-	1,96	1,96	1,96	3,93	5,05	-	-	-		
	7	7	7	14	24	-	-	-	1,82	1,82	1,82	3,64	6,24	-	-	-		
	7	7	7	18	18	-	-	-	1,91	1,91	1,91	4,91	4,91	-	-	-		
	7	7	9	9	9	-	-	-	2,05	2,05	2,64	2,64	2,64	-	-	-		
7	7	9	9	12	-	-	-	2,05	2,05	2,64	2,64	3,52	-	-	-			

Наружный блок	Комбинации								Холодопроизводительность внутренних блоков, кВт								Аксессуары	
	Блок А	Блок Б	Блок В	Блок Г	Блок Д	Блок Е	Блок Ж	Блок З	Блок А	Блок Б	Блок В	Блок Г	Блок Д	Блок Е	Блок Ж	Блок З		
АОHG45LBT8	1:5	7	7	9	9	14	-	-	-	2,05	2,05	2,64	2,64	4,10	-	-	-	UTP-PY02A + UTP-PY03A + UTP-SX248A
		7	7	9	9	18	-	-	-	2,05	2,05	2,64	2,64	5,27	-	-	-	
		7	7	9	9	24	-	-	-	1,92	1,92	2,47	2,47	6,59	-	-	-	
		7	7	9	12	12	-	-	-	2,05	2,05	2,64	3,52	3,52	-	-	-	
		7	7	9	12	14	-	-	-	2,05	2,05	2,64	3,52	4,10	-	-	-	
		7	7	9	12	18	-	-	-	1,96	1,96	2,53	3,37	5,05	-	-	-	
		7	7	9	12	24	-	-	-	1,82	1,82	2,34	3,12	6,23	-	-	-	
		7	7	9	14	14	-	-	-	2,05	2,05	2,64	4,10	4,10	-	-	-	
		7	7	9	14	18	-	-	-	1,93	1,93	2,49	3,87	4,97	-	-	-	
		7	7	9	14	24	-	-	-	1,79	1,79	2,30	3,57	6,12	-	-	-	
		7	7	9	18	18	-	-	-	1,82	1,82	2,34	4,67	4,67	-	-	-	
		7	7	12	12	12	-	-	-	2,05	2,05	3,52	3,52	3,52	-	-	-	
		7	7	12	12	14	-	-	-	2,05	2,05	3,52	3,52	4,10	-	-	-	
		7	7	12	12	18	-	-	-	2,35	2,35	3,90	3,90	5,38	-	-	-	
		7	7	12	12	24	-	-	-	1,77	1,77	3,04	3,04	6,07	-	-	-	
		7	7	12	14	14	-	-	-	1,95	1,95	3,35	3,90	3,90	-	-	-	
		7	7	12	14	18	-	-	-	1,84	1,84	3,15	3,67	4,72	-	-	-	
		7	7	12	18	18	-	-	-	1,77	1,77	3,04	4,55	4,55	-	-	-	
		7	7	14	14	14	-	-	-	1,92	1,92	3,84	3,84	3,84	-	-	-	
		7	7	14	14	18	-	-	-	1,80	1,80	3,60	3,60	4,63	-	-	-	
		7	9	9	9	9	-	-	-	2,05	2,64	2,64	2,64	2,64	-	-	-	
		7	9	9	9	12	-	-	-	2,05	2,64	2,64	2,64	3,52	-	-	-	
		7	9	9	9	14	-	-	-	2,05	2,64	2,64	2,64	4,10	-	-	-	
		7	9	9	9	18	-	-	-	2,05	2,64	2,64	2,64	5,27	-	-	-	
		7	9	9	9	24	-	-	-	1,83	2,36	2,36	2,36	6,29	-	-	-	
		7	9	9	12	12	-	-	-	2,05	2,64	2,64	3,52	3,52	-	-	-	
		7	9	9	12	14	-	-	-	2,05	2,64	2,64	3,52	4,10	-	-	-	
		7	9	9	12	18	-	-	-	1,93	2,49	2,49	3,32	4,97	-	-	-	
		7	9	9	12	24	-	-	-	1,79	2,30	2,30	3,07	6,12	-	-	-	
		7	9	9	14	14	-	-	-	1,96	2,53	2,53	3,93	3,93	-	-	-	
		7	9	9	14	18	-	-	-	1,91	2,46	2,46	3,82	4,90	-	-	-	
		7	9	9	18	18	-	-	-	1,79	2,30	2,30	4,59	4,59	-	-	-	
		7	9	12	12	12	-	-	-	2,05	2,64	3,52	3,52	3,52	-	-	-	
		7	9	12	12	14	-	-	-	1,95	2,51	3,35	3,35	3,90	-	-	-	
		7	9	12	12	18	-	-	-	1,83	2,36	3,15	3,15	4,72	-	-	-	
		7	9	12	14	14	-	-	-	1,92	2,47	3,30	3,84	3,84	-	-	-	
		7	9	12	14	18	-	-	-	1,80	2,32	3,09	3,60	4,63	-	-	-	
		7	9	14	14	14	-	-	-	1,84	2,36	3,67	3,67	3,67	-	-	-	
		7	9	14	14	18	-	-	-	1,77	2,28	3,54	3,54	4,55	-	-	-	
		7	12	12	12	12	-	-	-	1,93	3,32	3,32	3,32	3,32	-	-	-	
		7	12	12	12	14	-	-	-	1,91	3,28	3,28	3,28	3,82	-	-	-	
		7	12	12	12	18	-	-	-	1,79	3,07	3,07	3,07	4,59	-	-	-	
		7	12	12	14	14	-	-	-	1,82	3,12	3,12	3,64	3,64	-	-	-	
		7	12	14	14	14	-	-	-	1,79	3,07	3,57	3,57	3,57	-	-	-	
		9	9	9	9	9	-	-	-	2,64	2,64	2,64	2,64	2,64	-	-	-	
		9	9	9	9	12	-	-	-	2,64	2,64	2,64	2,64	3,52	-	-	-	
		9	9	9	9	14	-	-	-	2,64	2,64	2,64	2,64	4,10	-	-	-	
		9	9	9	9	18	-	-	-	2,51	2,51	2,51	2,51	5,01	-	-	-	
9	9	9	9	24	-	-	-	2,32	2,32	2,32	2,32	6,18	-	-	-			
9	9	9	12	12	-	-	-	2,64	2,64	2,64	3,52	3,52	-	-	-			
9	9	9	12	14	-	-	-	2,53	2,53	2,53	3,37	3,93	-	-	-			
9	9	9	12	18	-	-	-	2,46	2,46	2,46	3,28	4,90	-	-	-			
9	9	9	14	14	-	-	-	2,49	2,49	2,49	3,87	3,87	-	-	-			
9	9	9	14	18	-	-	-	2,34	2,34	2,34	3,64	4,67	-	-	-			
9	9	12	12	12	-	-	-	2,51	2,51	3,34	3,34	3,34	-	-	-			
9	9	12	12	14	-	-	-	2,47	2,47	3,30	3,30	3,84	-	-	-			
9	9	12	12	18	-	-	-	2,32	2,32	3,09	3,09	4,63	-	-	-			
9	9	12	14	14	-	-	-	2,36	2,36	3,15	3,67	3,67	-	-	-			
9	9	12	14	18	-	-	-	2,28	2,28	3,04	3,54	4,55	-	-	-			
9	9	14	14	14	-	-	-	2,32	2,32	3,60	3,60	3,60	-	-	-			
9	12	12	12	12	-	-	-	2,46	3,27	3,27	3,27	3,27	-	-	-			
9	12	12	12	14	-	-	-	2,34	3,12	3,12	3,12	3,63	-	-	-			
9	12	12	14	14	-	-	-	2,30	3,07	3,07	3,57	3,57	-	-	-			
12	12	12	12	12	-	-	-	3,09	3,09	3,09	3,09	3,09	-	-	-			
12	12	12	12	14	-	-	-	3,04	3,04	3,04	3,04	3,54	-	-	-			

FLEXIBLE MULTI

Таблицы комбинаций

Наружный блок	Комбинации								Холодопроизводительность внутренних блоков, кВт								Аксессуары	
	Блок А	Блок Б	Блок В	Блок Г	Блок Д	Блок Е	Блок Ж	Блок З	Блок А	Блок Б	Блок В	Блок Г	Блок Д	Блок Е	Блок Ж	Блок З		
АОHG45LBT8	1:6	7	7	7	7	7	7	-	-	2,05	2,05	2,05	2,05	2,05	2,05	-	-	УТР-РУ03А (2 шт.) + УТР-SX248А
		7	7	7	7	7	9	-	-	2,05	2,05	2,05	2,05	2,05	2,64	-	-	
		7	7	7	7	7	12	-	-	2,05	2,05	2,05	2,05	2,05	3,52	-	-	
		7	7	7	7	7	14	-	-	2,05	2,05	2,05	2,05	2,05	4,10	-	-	
		7	7	7	7	7	18	-	-	1,96	1,96	1,96	1,96	1,96	5,05	-	-	
		7	7	7	7	7	24	-	-	1,82	1,82	1,82	1,82	1,82	6,24	-	-	
		7	7	7	7	9	9	-	-	2,05	2,05	2,05	2,05	2,64	2,64	-	-	
		7	7	7	7	9	12	-	-	2,05	2,05	2,05	2,05	2,64	3,52	-	-	
		7	7	7	7	9	14	-	-	2,05	2,05	2,05	2,05	2,64	4,10	-	-	
		7	7	7	7	9	18	-	-	1,93	1,93	1,93	1,93	2,49	4,97	-	-	
		7	7	7	7	9	24	-	-	1,79	1,79	1,79	1,79	2,30	6,12	-	-	
		7	7	7	7	12	12	-	-	2,05	2,05	2,05	2,05	3,52	3,52	-	-	
		7	7	7	7	12	14	-	-	1,95	1,95	1,95	1,95	3,35	3,90	-	-	
		7	7	7	7	12	18	-	-	1,84	1,84	1,84	1,84	3,15	4,72	-	-	
		7	7	7	7	14	14	-	-	1,92	1,92	1,92	1,92	3,84	3,84	-	-	
		7	7	7	7	14	18	-	-	1,80	1,80	1,80	1,80	3,60	4,63	-	-	
		7	7	7	9	9	9	-	-	2,05	2,05	2,05	2,64	2,64	2,64	-	-	
		7	7	7	9	9	12	-	-	2,05	2,05	2,05	2,64	2,64	3,52	-	-	
		7	7	7	9	9	14	-	-	1,96	1,96	1,96	2,53	2,53	3,93	-	-	
		7	7	7	9	9	18	-	-	1,91	1,91	1,91	2,46	2,46	4,90	-	-	
		7	7	7	9	12	12	-	-	1,95	1,95	1,95	2,51	3,35	3,35	-	-	
		7	7	7	9	12	14	-	-	1,92	1,92	1,92	2,47	3,30	3,84	-	-	
		7	7	7	9	12	18	-	-	1,80	1,80	1,80	2,32	3,09	4,63	-	-	
		7	7	7	9	14	14	-	-	1,84	1,84	1,84	2,36	3,67	3,67	-	-	
		7	7	7	9	14	18	-	-	1,77	1,77	1,77	2,28	3,54	4,55	-	-	
		7	7	7	12	12	12	-	-	1,91	1,91	1,91	3,28	3,28	3,28	-	-	
		7	7	7	12	12	14	-	-	1,82	1,82	1,82	3,12	3,12	3,64	-	-	
		7	7	7	12	14	14	-	-	1,79	1,79	1,79	3,07	3,57	3,57	-	-	
		7	7	9	9	9	9	-	-	2,05	2,05	2,64	2,64	2,64	2,64	-	-	
		7	7	9	9	9	12	-	-	1,96	1,96	2,53	2,53	2,53	3,37	-	-	
		7	7	9	9	9	14	-	-	1,93	1,93	2,49	2,49	2,49	3,87	-	-	
		7	7	9	9	9	18	-	-	1,82	1,82	2,34	2,34	2,34	4,67	-	-	
		7	7	9	9	12	12	-	-	1,92	1,92	2,47	2,47	3,30	3,30	-	-	
		7	7	9	9	12	14	-	-	1,83	1,83	2,36	2,36	3,15	3,67	-	-	
		7	7	9	9	12	18	-	-	1,77	1,77	2,28	2,28	3,04	4,55	-	-	
		7	7	9	9	14	14	-	-	1,80	1,80	2,32	2,32	3,60	3,60	-	-	
7	7	9	12	12	12	-	-	1,82	1,82	2,34	3,12	3,12	3,12	-	-			
7	7	9	12	12	14	-	-	1,79	1,79	2,30	3,07	3,07	3,57	-	-			
7	7	12	12	12	12	-	-	1,77	1,77	3,04	3,04	3,04	3,04	-	-			
7	9	9	9	9	9	-	-	2,05	2,64	2,64	2,64	2,64	2,64	-	-			
7	9	9	9	9	12	-	-	1,93	2,49	2,49	2,49	2,49	3,32	-	-			
7	9	9	9	9	18	-	-	1,79	2,30	2,30	2,30	2,30	4,59	-	-			
7	9	9	9	12	12	-	-	1,83	2,36	2,36	2,36	3,15	3,15	-	-			
7	9	9	9	12	14	-	-	1,80	2,32	2,32	2,32	3,09	3,60	-	-			
7	9	9	12	12	12	-	-	1,78	2,30	2,30	3,06	3,06	3,06	-	-			
9	9	9	9	9	9	-	-	2,51	2,51	2,51	2,51	2,51	2,51	-	-			
9	9	9	9	9	12	-	-	2,46	2,46	2,46	2,46	2,46	3,27	-	-			
9	9	9	9	9	14	-	-	2,34	2,34	2,34	2,34	2,34	3,63	-	-			
9	9	9	9	12	12	-	-	2,32	2,32	2,32	2,32	3,09	3,09	-	-			
9	9	9	9	12	14	-	-	2,28	2,28	2,28	2,28	3,04	3,54	-	-			

Наружный блок	Комбинации								Холодопроизводительность внутренних блоков, кВт								Аксессуары	
	Блок А	Блок Б	Блок В	Блок Г	Блок Д	Блок Е	Блок Ж	Блок З	Блок А	Блок Б	Блок В	Блок Г	Блок Д	Блок Е	Блок Ж	Блок З		
АОHG45LBT8	1:7	7	7	7	7	7	7	7	-	2,05	2,05	2,05	2,05	2,05	2,05	2,05	-	УТР-PY02A(2 шт.) + УТР-PY03A + УТР-SX248A(2 шт.)
		7	7	7	7	7	7	9	-	2,05	2,05	2,05	2,05	2,05	2,05	2,64	-	
		7	7	7	7	7	7	12	-	1,95	1,95	1,95	1,95	1,95	1,95	3,35	-	
		7	7	7	7	7	7	14	-	1,92	1,92	1,92	1,92	1,92	1,92	3,84	-	
		7	7	7	7	7	7	18	-	1,80	1,80	1,80	1,80	1,80	1,80	4,63	-	
		7	7	7	7	7	9	9	-	1,96	1,96	1,96	1,96	1,96	2,53	2,53	-	
		7	7	7	7	7	9	12	-	1,92	1,92	1,92	1,92	1,92	2,47	3,30	-	
		7	7	7	7	7	9	14	-	1,84	1,84	1,84	1,84	1,84	2,36	3,67	-	
		7	7	7	7	7	9	18	-	1,77	1,77	1,77	1,77	1,77	2,28	4,55	-	
		7	7	7	7	7	12	12	-	1,82	1,82	1,82	1,82	1,82	3,12	3,12	-	
		7	7	7	7	7	12	14	-	1,79	1,79	1,79	1,79	1,79	3,07	3,57	-	
		7	7	7	7	9	9	9	-	1,93	1,93	1,93	1,93	2,49	2,49	2,49	-	
		7	7	7	7	9	9	12	-	1,83	1,83	1,83	1,83	2,36	2,36	3,15	-	
		7	7	7	7	9	9	14	-	1,80	1,80	1,80	1,80	2,32	2,32	3,60	-	
		7	7	7	7	9	12	12	-	1,79	1,79	1,79	1,79	2,30	3,07	3,07	-	
		7	7	7	9	9	9	9	-	1,91	1,91	1,91	2,46	2,46	2,46	2,46	-	
		7	7	7	9	9	9	12	-	1,80	1,80	1,80	2,32	2,32	2,32	3,09	-	
		7	7	7	9	9	9	14	-	1,77	1,77	1,77	2,28	2,28	2,28	3,54	-	
	7	7	9	9	9	9	9	-	1,82	1,82	2,34	2,34	2,34	2,34	2,34	-		
	7	7	9	9	9	9	12	-	1,77	1,77	2,28	2,28	2,28	2,28	3,04	-		
	7	9	9	9	9	9	9	-	1,78	2,30	2,30	2,30	2,30	2,30	2,30	-		
	1:8	7	7	7	7	7	7	7	1,92	1,92	1,92	1,92	1,92	1,92	1,92	1,92	УТР-PY02A + УТР-PY03A (2 шт.) + УТР-SX248A(2 шт.)	
		7	7	7	7	7	7	9	1,84	1,84	1,84	1,84	1,84	1,84	1,84	2,36		
		7	7	7	7	7	7	12	1,79	1,79	1,79	1,79	1,79	1,79	1,79	3,07		
		7	7	7	7	7	7	9	1,80	1,80	1,80	1,80	1,80	1,80	2,32	2,32		
		7	7	7	7	7	9	9	1,77	1,77	1,77	1,77	1,77	2,28	2,28	2,28		

Технологии
и функции GENERAL





СВОДНАЯ ТАБЛИЦА ФУНКЦИЙ, применяемых в сплит-системах с внутренними блоками настенного и напольного типов

	Пиктограммы	ASHG12KXCA	ASHG07KGTB	ASHG09KGTB	ASHG12KGTB	ASHG14KGTB	ASHG07KETA(-B)	ASHG09KETA(-B)	ASHG12KETA(-B)	ASHG14KETA(-B)	ASHG07KMCC	ASHG09KMCC	ASHG12KMCC	ASHG14KMCC	ASHG18KMTA	ASHG24KMTA	ASHG30KMTA	ASHG36KMTA	ASHG07KPCA	ASHG09KPCA	ASHG12KPCA		
ЗДОРОВЬЕ	Индикатор загрязнения фильтра		●	●	●	●	●	●	●	●	●	●	●	●	●	●	●	●	●	●	●	●	
	Ионный деодорирующий фильтр		●	●	●	●	●	●	●	●	●	●	●	●	●	●	●	●	●	●	●	●	
	Яблочно-катехиновый фильтр		●	●	●	●	●	●	●	●	●	●	●	●	●	●	●	●	●	●	●	●	
	Автоматическое осушение теплообменника		●	●	●	●	●	●	●	●	●	●	●	●	●	●	●	●	●	●	●	●	
	Мощная панель		●	●	●	●	●	●	●	●	●	●	●	●	●	●	●	●	●	●	●	●	
УПРАВЛЕНИЕ	Таймер сна		●	●	●	●	●	●	●	●	●	●	●	●	●	●	●	●	●	●	●	●	
	Таймер Вкл./Выкл.		●	●	●	●	●	●	●	●	●	●	●	●	●	●	●	●	●	●	●	●	
	Таймер автоматического отключения		○	○	○	○	○	○	○	○	○	○	○	○									
	Программируемый таймер		●	●	●	●	●	●	●	●	●	●	●	●	●	●	●	●	●	●	●	●	
	Недельный таймер		●	●	●	●	●	●	●	●	●	●	●	●									
	Групповое управление		○	○	○	○	○	○	○	○	○	○	○	○	○	○	○	○	○				
	Проводной пульт управления		○	○	○	○	○	○	○	○	○	○	○	○	○	○	○	○	○				
	Инфракрасный пульт управления		●	●	●	●	●	●	●	●	●	●	●	●	●	●	●	●	●	●	●	●	●
	Настройка дополнительных функций																						
	Индивидуальное кодирование блоков		●	●	●	●	●					●	●	●	●	●	●	●	●	●	●	●	
	Ротация, резервирование и включение дополнительной системы																						
	Внешнее управление		○	○	○	○	○	○	○	○	○	○	○	○	○	○	○	○	○	○	○	○	○
	Интеграция в систему управления зданием		○	○	○	○	○	○	○	○	○	○	○	○	○	○	○	○	○	○	○	○	○
КОМФОРТ	Мощный поток										●	●	●	●	●	●	●	●					
	Объемное воздухораспределение		●																				
	Автоматическое регулирование воздушного потока		●	●	●	●	●	●	●	●													
	Режим поддержания +10 °C в режиме обогрева		●	●	●	●	●	●	●	●	●	●	●	●	●	●	●	●	●	●	●	●	
	Комфортное осушение		●	●	●	●	●																
	Автоматическое определение положения жалюзи		●	●	●	●	●																
	Режим повышенной производительности		●	●	●	●	●	●	●	●	●	●	●	●	●	●	●	●	●	●	●	●	
	Бесшумная работа		●	●	●	●	●	●	●	●	●	●	●	●	●	●	●	●	●	●	●	●	●
Бесшумная работа наружного блока		●	●	●	●	●					●	●	●	●	●	●	●	●					
ЭНЕРГОСБЕРЕЖЕНИЕ	Инверторная технология V-PAM		●	●	●	●					●	●	●	●	●	●	●	●					
	Инверторная технология i-PAM																						
	Полное DC-инверторное управление		●	●	●	●	●	●	●	●	●	●	●	●	●	●	●	●	●	●	●	●	
	Режим снижения энергопотребления		●	●	●	●	●	●	●	●	●	●	●	●	●	●	●	●	●	●	●	●	
	Датчик движения		●	●	●	●	●																
ЭКСПЛУАТАЦИЯ	Принудительное ограничение диапазона уставок температуры		○	○	○	○	○	○	○	○	○	○	○	○	○	○	○	○	○	○	○	○	
	Подключение внутренних блоков к мультисплит-системам										●	●	●	●	●	●	●	●					
	Автоматический перезапуск		●	●	●	●	●	●	●	●	●	●	●	●	●	●	●	●	●	●	●	●	
	Автоматический выбор режима		●	●	●	●	●	●	●	●	●	●	●	●	●	●	●	●	●	●	●	●	
	Работа в режиме охлаждения до -10 °C		●	●	●	●	●	●	●	●	●	●	●	●	●	●	●	●	●	●	●	●	
	Работа в режиме обогрева до -15 °C		●	●	●	●	●	●	●	●	●	●	●	●	●	●	●	●	●	●	●	●	
	Работа в режиме обогрева до -20 °C / -25 °C																						
	Низкотемпературный комплект																						
	Защита от предельных температур		●	●	●	●	●	●	●	●	●	●	●	●	●	●	●	●	●	●	●	●	
	Самодиагностика		●	●	●	●	●	●	●	●	●	●	●	●	●	●	●	●	●	●	●	●	
Внешняя индикация работы		○	○	○	○	○	○	○	○	○	○	○	○	○	○	○	○	○	○	○	○	○	

● – стандартная комплектация, ○ – опция

СВОДНАЯ ТАБЛИЦА ФУНКЦИЙ, применяемых в сплит-системах с внутренними блоками кассетного и потолочного типов

		Пиктограммы	AUXG18KRLB	AUXG22KRLB	AUXG24KRLB	AUXG30KRLB	AUXG36KRLB	AUXG45KRLB	AUXG54KRLB
ЗДОРОВЬЕ	Индикатор загрязнения фильтра		●	●	●	●	●	●	●
	Подключение внешнего вентилятора		○	○	○	○	○	○	○
	Автоматическое осушение теплообменника		●	●	●	●	●	●	●
	Подмес свежего воздуха		●	●	●	●	●	●	●
УПРАВЛЕНИЕ	Таймер сна		●	●	●	●	●	●	●
	Таймер Вкл./Выкл.		●	●	●	●	●	●	●
	Таймер автоматического отключения								
	Программируемый таймер		●	●	●	●	●	●	●
	Недельный таймер + таймер экономии		●	●	●	●	●	●	●
	Проводной пульт управления		○	○	○	○	○	○	○
	Инфракрасный пульт управления		○	○	○	○	○	○	○
	Настройка дополнительных функций								
	Групповой пульт управления		●	●	●	●	●	●	●
	Индивидуальное кодирование блоков		●	●	●	●	●	●	●
	Внешнее управление		○	○	○	○	○	○	○
	Интеграция в систему управления зданием		○	○	○	○	○	○	○
КОМФОРТ	Автоматическое качание жалюзи в вертикальной плоскости		●	●	●	●	●	●	●
	Объемное воздушораспределение		●	●	●	●	●	●	●
	Индивидуальная регулировка положения каждого жалюзи		●	●	●	●	●	●	●
	Автоматическое регулирование воздушного потока		○	○	○	○	○	○	○
	Распределение воздуха через воздуховоды		●	●	●	●	●	●	●
	Комфортное осушение								
	Автоматическое определение положения жалюзи		○	○	○	○	○	○	○
	Бесшумная работа		●	●	●	●	●	●	●
ЭНЕРГО-СБЕРЕЖЕНИЕ	Инверторная технология V-PAM								
	Инверторная технология i-PAM								
	Полное DC-инверторное управление		●	●	●	●	●	●	●
	Режим снижения энергопотребления		●	●	●	●	●	●	●
	Датчик движения								
	Принудительное ограничение диапазона уставок температуры								
ЭКСПЛУАТАЦИЯ	Подключение внутренних блоков к мультисплит-системам								
	Автоматический перезапуск		●	●	●	●	●	●	●
	Автоматический выбор режима		●	●	●	●	●	●	●
	Антикоррозийная защита		●	●	●	●	●	●	●
	Работа в режиме охлаждения до -10 °C								
	Работа в режиме охлаждения до -15 °C		●	●	●	●	●	●	●
	Работа в режиме обогрева до -15 °C		●	●	●	●	●	●	●
	Защита от предельных температур		●	●	●	●	●	●	●
	Дренажный насос		●	●	●	●	●	●	●
	Самодиагностика								
	Режим для высоких потолков		●	●	●	●	●	●	●
	Внешняя индикация работы		●	●	●	●	●	●	●
Режим откачки хладагента									

● – стандартная комплектация, ○ – опция

СВОДНАЯ ТАБЛИЦА ФУНКЦИЙ, применяемых в сплит-системах с внутренними блоками канального типа

		Пиктограммы	ARXG12KHTAP	ARXG14KHTAP	ARXG18KHTAP	ARXG22KHTAP	ARXG24KHTAP	ARXG30KHTAP	ARXG36KHTAP
ЗДОРОВЬЕ	Подключение внешнего вентилятора								
	Подмес свежего воздуха		●	●	●	●	●	●	●
	Автоматическое осушение теплообменника		●	●	●	●	●	●	●
	Воздушный фильтр тонкой очистки								
УПРАВЛЕНИЕ	Таймер сна								
	Таймер Вкл./Выкл.		●	●	●	●	●	●	●
	Таймер автоматического отключения								
	Программируемый таймер								
	Недельный таймер		●	●	●	●	●	●	●
	Недельный таймер + таймер экономии		●	●	●	●	●	●	●
	Проводной пульт управления		●	●	●	●	●	●	●
	Инфракрасный пульт управления								
	Настройка дополнительных функций								
	Групповой пульт управления		●	●	●	●	●	●	●
	Индивидуальное кодирование блоков								
	Внешнее управление		○	○	○	○	○	○	○
	Интеграция в систему управления зданием		○	○	○	○	○	○	○
	КОМФОРТ	Автоматическое регулирование воздушного потока		●	●	●	●	●	●
Автоматическое регулирование напора вентилятора			●	●	●	●	●	●	●
Распределение воздуха через воздуховоды			●	●	●	●	●	●	●
Комфортное осушение									
Бесшумная работа									
ЭНЕРГО-СБЕРЕЖЕНИЕ	Инверторная технология V-PAM								
	Инверторная технология i-PAM								
	Полное DC-инверторное управление		●	●	●	●	●	●	●
	Режим снижения энергопотребления		●	●	●	●	●	●	●
	Принудительное ограничение диапазона уставок температуры		○	○	○	○	○	○	○
ЭКСПЛУАТАЦИЯ	Подключение внутренних блоков к мультисплит-системам								
	Автоматический перезапуск		●	●	●	●	●	●	●
	Автоматический выбор режима		●	●	●	●	●	●	●
	Антикоррозийная защита		●	●	●	●	●	●	●
	Работа в режиме охлаждения до -10 °C								
	Работа в режиме охлаждения до -15 °C		●	●	●	●	●	●	●
	Работа в режиме обогрева до -15 °C		●	●	●	●	●	●	●
	Защита от предельных температур		●	●	●	●	●	●	●
	Дренажный насос		●	●	●	●	●	●	●
	Самодиагностика								
	Внешняя индикация работы		○	○	○	○	○	○	○
	Режим откачки хладагента		●	●	●	●	●	●	●

● – стандартная комплектация, ○ – опция

ARXG45KHTAP	ARXG54KHTAP	ARXG09KLLAP	ARXG12KLLAP	ARXG14KLLAP	ARXG18KLLAP	ARXG22KMLA	ARXG24KMLA	ARXG30KMLA	ARXG36KMLA	ARXG45KMLA	ARHG45LHTA	ARHG54LHTA	ARHG60LHTA	ARHG72LHTA	ARHG90LHTA	ARXG45KHTA	ARXG54KHTA
											○	○	○	○	○	○	○
●	●	●	●	●	●	●	●	●	●	●							
●	●	●	●	●	●												
			●	●	●						○	○	○	○			
											○	○	○	○	○	○	○
●	●	●	●	●	●	●	●	●	●	●	●	●	●	●	●	●	●
											○	○	○	○	○	○	○
●	●	●	●	●	●	●	●	●	●	●	●	●	●	●	●	●	●
●	●	●	●	●	●	●	●	●	●	●	●	●	●	●	●	●	●
●	●	●	●	●	●	●	●	●	●	●	●	●	●	●	●	●	●
											●	●	●	●	●	●	●
○	○	○	○	○	○	○	○	○	○	○	○	○	○	○	○	○	○
○	○	○	○	○	○	○	○	○	○	○	○	○	○	○	○	○	○
●	●	●	●	●	●	●	●	●	●	●	●	●	●	●	●	●	●
●	●	●	●	●	●	●	●	●	●	●	●	●	●	●	●	●	●
●	●	●	●	●	●	●	●	●	●	●	●	●	●	●	●	●	●
		●	●	●	●	●	●	●	●	●							
											●	●	●	●	●	●	●
●	●	●	●	●	●	●	●	●	●	●	●	●	●	●	●	●	●
●	●	●	●	●	●	●	●	●	●	●	●	●	●	●	●	●	●
●	●	●	●	●	●	●	●	●	●	●	●	●	●	●	●	●	●
○	○	○	○	○	○	○	○	○	○	○	○	○	○	○	○	○	○
●	●	●	●	●	●	●	●	●	●	●	●	●	●	●	●	●	●

СВОДНАЯ ТАБЛИЦА ФУНКЦИЙ, применяемых во внутренних блоках систем Flexible Multi И BigMulti

	Пиктограммы	ASHG07KGTB	ASHG09KGTB	ASHG12KGTB	ASHG14KGTB	ASHG07KMCC	ASHG09KMCC	ASHG12KMCC	ASHG14KMCC	ASHG07KETA(-B)	ASHG09KETA(-B)	ASHG12KETA(-B)	ASHG14KETA(-B)	ASHG07LUCA	ASHG09LUCA	ASHG12LUCA	ASHG14LUCA	ASHG07LMCA	ASHG09LMCA	ASHG12LMCA	ASHG14LMCA	ASHG18LCA	ASHG24LFC	ASHG09LVCA	ASHG12LVCA	ASHG14LVCA		
ЗДОРОВЬЕ	Ионный дезодорирующий фильтр		●	●	●	●	●	●	●	●	●	●	●	●	●	●	●	●	●	●	●	●	●	●	●	●	●	
	Яблочно-катехиновый фильтр		●	●	●	●	●	●	●	●	●	●	●	●	●	●	●	●	●	●	●	●	●	●	●	●	●	
	Воздушный фильтр тонкой очистки														●	●	●	●		●	●	●	●	●	●	●	●	
	Индикатор загрязнения фильтра		●	●	●	●	●	●	●	●	●	●	●	●	●	●	●	●	●	●	●	●	●	●	●	●	●	●
	Моющаяся панель		●	●	●	●	●	●	●	●	●	●	●	●	●	●	●	●	●	●	●	●	●	●	●	●	●	●
	Подключение внешнего вентилятора																											
	Подмес свежего воздуха																											
УПРАВЛЕНИЕ	Таймер сна		●	●	●	●	●	●	●	●	●	●	●	●	●	●	●	●	●	●	●	●	●	●	●	●	●	
	Таймер однократного Вкл./Выкл.		●	●	●	●	●	●	●	●	●	●	●	●	●	●	●	●	●	●	●	●	●	●	●	●	●	
	Таймер автоматического отключения		○	○	○	○	○	○	○	○	○	○	○	○	○	○	○	○	○	○	○	○	○	○	○	○	○	○
	Программируемый таймер		●	●	●	●	●	●	●	●	●	●	●	●	●	●	●	●	●	●	●	●	●	●	●	●	●	●
	Недельный таймер		●	●	●	●	●	●	●	●	●	●	●	●	●	●	●	●	●	●	●	●	●	●	●	●	●	●
	Недельный таймер + таймер экономии														○	○	○	○		○	○	○	○	○	○	○	○	○
	Проводной пульт управления		○	○	○	○	○	○	○	○	○	○	○	○	○	○	○	○	○	○	○	○	○	○	○	○	○	○
	Инфракрасный пульт управления		●	●	●	●	●	●	●	●	●	●	●	●	●	●	●	●	●	●	●	●	●	●	●	●	●	●
	Настройка дополнительных функций														●	●	●	●		●	●	●	●	●	●	●	●	●
	Групповое управление														○	○	○	○		○	○	○	○	○	○	○	○	○
	Индивидуальное кодирование блоков		●	●	●	●	●	●	●	●	●	●	●	●	●	●	●	●	●	●	●	●	●	●	●	●	●	●
	Внешнее управление		○	○	○	○	○	○	○	○	○	○	○	○	○	○	○	○	○	○	○	○	○	○	○	○	○	○
	Интеграция в систему управления зданием		○	○	○	○	○	○	○	○	○	○	○	○	○	○	○	○	○	○	○	○	○	○	○	○	○	○
КОМФОРТ	Автоматическое качание жалюзи в вертикальной плоскости													●	●	●	●		●	●	●	●	●	●	●	●	●	
	Объемное воздушораспределение																											
	Автоматическое регулирование воздушного потока		●	●	●	●	●	●	●	●	●	●	●	●	●	●	●	●	●	●	●	●	●	●	●	●	●	
	Режим поддержания +10° C в режиме обогрева		●	●	●	●	●	●	●	●	●	●	●	●	●	●	●	●	●	●	●	●	●	●	●	●	●	●
	Комфортное осушение		●	●	●	●	●	●	●	●	●	●	●	●	●	●	●	●	●	●	●	●	●	●	●	●	●	●
	Автоматическое определение положения жалюзи		●	●	●	●	●	●	●	●	●	●	●	●	●	●	●	●	●	●	●	●	●	●	●	●	●	●
	Режим повышенной производительности		●	●	●	●	●	●	●	●	●	●	●	●	●	●	●	●	●	●	●	●	●	●	●	●	●	●
	Бесшумная работа		●	●	●	●	●	●	●	●	●	●	●	●	●	●	●	●	●	●	●	●	●	●	●	●	●	●
ЭКСПЛУАТАЦИЯ	Режим снижения энергопотребления		●	●	●	●	●	●	●	●	●	●	●	●	●	●	●	●	●	●	●	●	●	●	●	●	●	
	Принудительное ограничение диапазона уставок температуры		○	○	○	○	○	○	○	○	○	○	○	○	○	○	○	○	○	○	○	○	○	○	○	○	○	○
	Автоматический перезапуск		●	●	●	●	●	●	●	●	●	●	●	●	●	●	●	●	●	●	●	●	●	●	●	●	●	●
	Автоматический выбор режима		●	●	●	●	●	●	●	●	●	●	●	●	●	●	●	●	●	●	●	●	●	●	●	●	●	●
	Дренажный насос																											
	Самодиагностика		●	●	●	●	●	●	●	●	●	●	●	●	●	●	●	●	●	●	●	●	●	●	●	●	●	●
	Режим для высоких потолков																											
Внешняя индикация работы		○	○	○	○	○	○	○	○	○	○	○	○	○	○	○	○	○	○	○	○	○	○	○	○	○	○	

■ – ЭНЕРГОСБЕРЕЖЕНИЕ ● – стандартная комплектация, ○ – опция

	Номинальная холодопроизводительность, кВт	ASHG07LUCA	ASHG09LUCA	ASHG12LUCA	ASHG14LUCA	ASHG07LMCA	ASHG09LMCA	ASHG12LMCA	ASHG14LMCA	ASHG18LCA
АОНГ14LAC2	4,0	●	●	●		●	●	●		
АОНГ18LAC2	5,0	●	●	●		●	●	●		
АОНГ18LAT3	5,4	●	●	●	●	●	●	●	●	
АОНГ24LAT3	6,8	●	●	●	●	●	●	●	●	●
АОНГ30LAT4	8,0	●	●	●	●	●	●	●	●	●
АОНГ36LBLA5	10,0	●	●	●	●	●	●	●	●	●
АОНГ45LBLA6	12,5	●	●	●	●	●	●	●	●	●
АОНГ45LBT8	14,0	●	●	●	●	●	●	●	●	●

Высокая энергоэффективность

GENERAL уделяет внимание заботе об окружающей среде и противостоянию изменениям климата. Поэтому в нашу продукцию постоянно внедряются новые технологии, направленные на сокращение потребления электроэнергии. Все инверторные кондиционеры GENERAL соответствуют наивысшему классу энергоэффективности: по российской классификации – А класс, по европейской классификации – A++ и A+++.



РОССИЙСКАЯ КЛАССИФИКАЦИЯ ЭНЕРГОЭФФЕКТИВНОСТИ

Маркировка на оборудовании

Энергоэффективность

Изготовитель
Фуджитсу Дженерал ЛТД

Наружный блок
Внутренний блок

Максимально эффективный

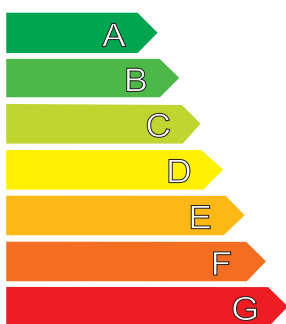

Минимально эффективный

Средний расход электроэнергии в год, кВт/ч, режим охлаждения
(Зависит от использования кондиционера, климатических и прочих условий)

Холодопроизводительность, кВт
EER, коэффициент энергоэффективности при полной нагрузке (большее значение - лучше)

Тип
Только охлаждение
Охлаждение и обогрев
Воздухоохлаждаемый
Водоохлаждаемый

Теплопроизводительность, кВт
COP, коэффициент энергоэффективности
A: высокая G: низкая

Корректированный уровень звуковой мощности, дБА
Этикетка эффективности
ГОСТ Р 51388-99 EN 14511
Energy Label Directive 2002/31/EC

Бытовой кондиционер

GENERAL

AOHZ24LBT
AWHZ24LBC

A

1105

7.1

3.21

8.5

A B C D E F G

54

47

Вид оборудования

Код модели

Класс энергоэффективности

Существует семь классов – от А до G.

Энергозатраты за год

Ориентировочные энергозатраты за год вычисляются путем умножения потребляемой оборудованием электроэнергии на усредненное время работы (500 часов) в режиме охлаждения при полной нагрузке.

Коэффициент энергоэффективности EER

Чем выше EER, тем выше энергоэффективность.

Тип кондиционера

Уровень шума

Наружный блок

Внутренний блок

КЛАССЫ ЭНЕРГОЭФФЕКТИВНОСТИ

Оборудование класса А – самое энергоэффективное; у оборудования класса G эффективность самая низкая.

Энергоэффективность в режиме охлаждения (EER)

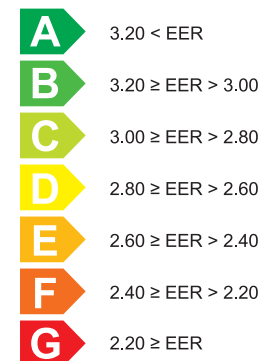

Энергоэффективность в режиме нагрева (COP)



Данная классификация действует для сплит- и мультисплит-систем

■ РЕАЛЬНАЯ ЭНЕРГОЭФФЕКТИВНОСТЬ В ДЕЙСТВИИ

Коэффициент EER характеризует класс энергоэффективности при охлаждении, COP – при нагреве. Приведенные коэффициенты отображают количество холода или тепла, которое выдает кондиционер на каждый потребленный киловатт электроэнергии при номинальных условиях. Для более объективного определения энергоэффективности были введены сезонные коэффициенты SEER и SCOP, которые учитывают параметры работы в различных условиях эксплуатации.

ЕВРОПЕЙСКАЯ КЛАССИФИКАЦИЯ ЭНЕРГОЭФФЕКТИВНОСТИ*

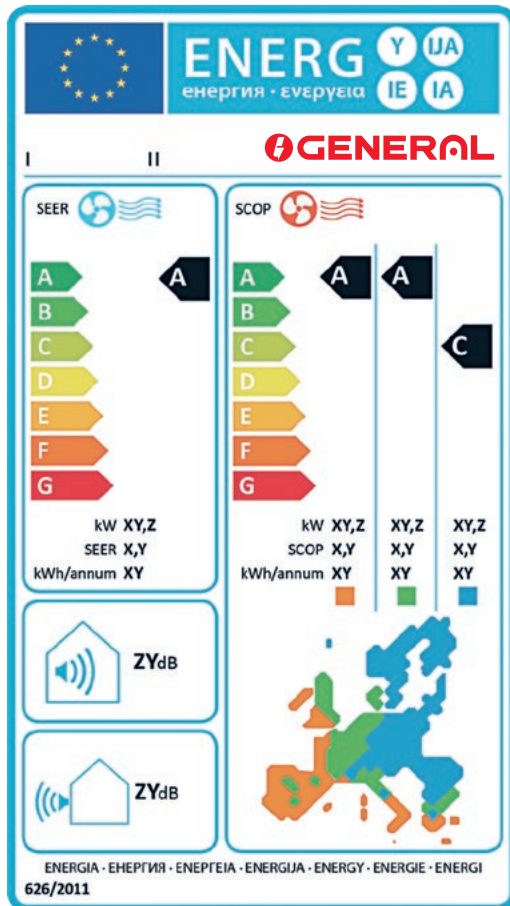

Чем выше EER и COP, тем более эффективна система

SEER (Охлаждение)	SCOP (Обогрев)
A+++ SEER ≥ 8.50	SCOP ≥ 5.10
A++ 6.10 ≤ SEER < 8.50	4.60 ≤ SCOP < 5.10
A+ 5.60 ≤ SEER < 6.10	4.00 ≤ SCOP < 4.60
A 5.10 ≤ SEER < 5.60	3.40 ≤ SCOP < 4.00
B 4.60 ≤ SEER < 5.10	3.10 ≤ SCOP < 3.40
C 4.10 ≤ SEER < 4.60	2.80 ≤ SCOP < 3.10
D 3.60 ≤ SEER < 4.10	2.50 ≤ SCOP < 2.80
E 3.10 ≤ SEER < 3.60	2.20 ≤ SCOP < 2.50
F 2.60 ≤ SEER < 3.10	1.90 ≤ SCOP < 2.20
G SEER < 2.60	SCOP < 1.90

* Используется в Европе с 2013 г.



Высокая энергоэффективность

■ ЧТО ТАКОЕ ИНВЕРТОР?

Инвертор – это схема преобразования энергии, которая осуществляет электронное управление напряжением, силой тока и частотой работы устройства. Принцип работы инверторного кондиционера состоит в том, что имеется возможность плавной регулировки скорости вращения мотора компрессора в зависимости от тепловой нагрузки в помещении. Для более быстрого достижения заданной температуры контроллер инвертора увеличивает скорость вращения двигателя компрессора. Кондиционер начинает работать в форсированном режиме до тех пор, пока температура в помещении не достигнет заданного значения. Тогда скорость вращения двигателя снижается, но компрессор продолжает работать, поддерживая постоянную температуру с минимальными отклонениями. Таким образом, в процессе работы инверторного кондиционера нет постоянного включения/выключения компрессора.

■ ПОЛНОЕ DC-ИНВЕРТОРНОЕ УПРАВЛЕНИЕ



Применение для привода вентиляторов электродвигателей постоянного тока позволило снизить потребление электроэнергии кондиционерами. Высокая частота вращения вентилятора приводит к повышению эффективности теплообмена, что в свою очередь позволяет снизить энергозатраты.

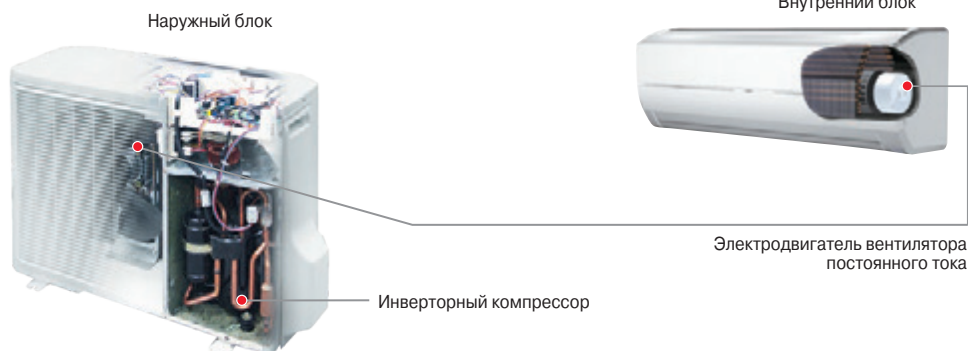

ПРЕИМУЩЕСТВА ИНВЕРТОРНЫХ КОНДИЦИОНЕРОВ:

- Высокая энергоэффективность
- Низкое энергопотребление
- Низкие пусковые токи
- Быстрый выход на рабочий режим
- Точное поддержание заданной температуры
- Тихая работа внутреннего и наружного блока
- Расширенный диапазон наружных температур
- Увеличенный срок эксплуатации
- Большая длина трассы

■ ЭЛЕКТРОДВИГАТЕЛЬ С ОСЕВЫМИ ЗАЗОРАМИ

При компактных размерах мощность в 1,5 раза выше, чем у обычных электродвигателей. Благодаря этому на 10% выросла эффективность работы вентилятора. Применение специальной технологии управления электромагнитным полем обеспечивает пониженные вибрацию и уровень шума.

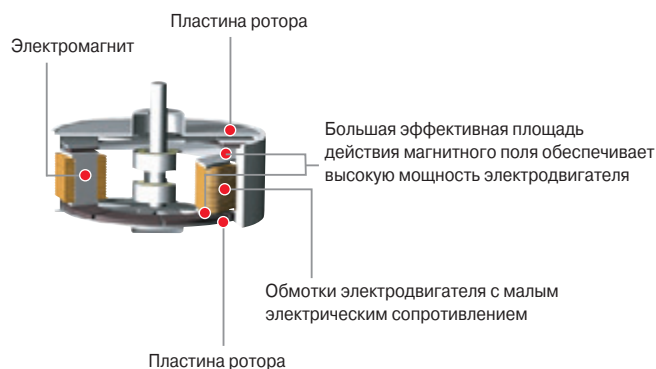

■ ДВУХРОТОРНЫЙ ИНВЕРТОРНЫЙ КОМПРЕССОР ПОСТОЯННОГО ТОКА



Отличные напорные характеристики, низкий уровень шума, широкий диапазон изменения производительности и минимальное энергопотребление обеспечили возможность применения компрессоров не только в бытовом и полупромышленном оборудовании, но и в VRF-системах.



I-PAM УПРАВЛЕНИЕ (PAM + IPM)



Благодаря применению усовершенствованной инверторной технологии управления компрессором i-PAM (интеллектуальный силовой модуль + амплитудно-импульсная модуляция) стало возможным быстрое достижение требуемых комфортных параметров.

Например, заданная температура в режиме обогрева достигается почти в три раза быстрее, чем при работе стандартной инверторной модели.

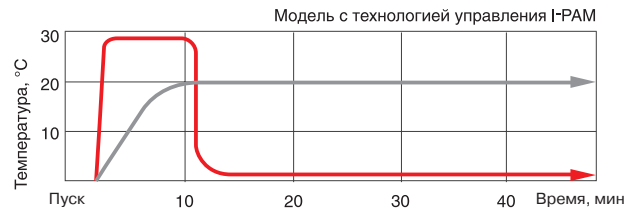
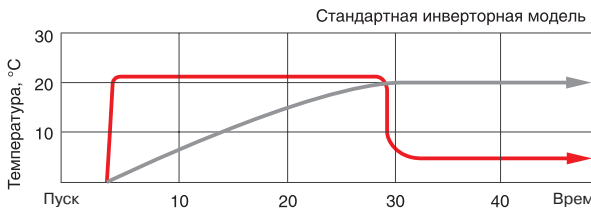

V-PAM УПРАВЛЕНИЕ (I-PAM+ВЕКТОРНОЕ УПРАВЛЕНИЕ)



Векторная амплитудно-импульсная модуляция (технология I-PAM + векторное управление).

Новая технология GENERAL позволила уменьшить габариты компрессора и одновременно снизить энергопотребление. Технология позволила увеличить рабочую частоту и скорость компрессора, повысив его эффективность.



ВЫСОКОЭФФЕКТИВНЫЙ ТЕПЛООБМЕННИК

В новых теплообменниках существенно повышена эффективность теплообмена за счет применения технологии многоходовой подачи хладагента и использования труб 5 мм, расположенных на более близком расстоянии относительно друг друга.

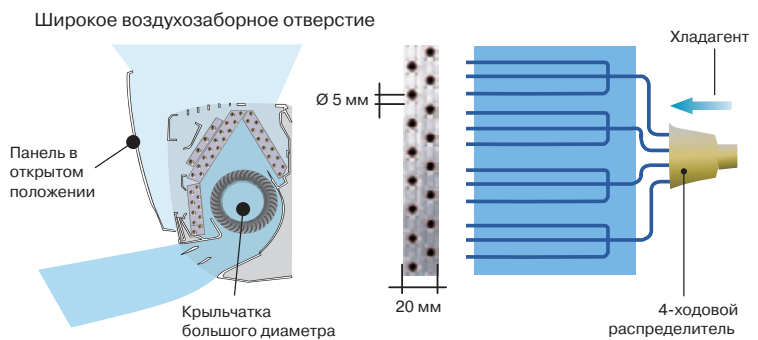

РЕЖИМ СНИЖЕНИЯ ЭНЕРГОПОТРЕБЛЕНИЯ



При эксплуатации в режиме ECONOMY настройка термостата автоматически изменяется в соответствии с температурой наружного воздуха для обеспечения наиболее экономного функционирования, а также ограничивается максимальная производительность кондиционера до 70% от его номинальной производительности. При включении режима ECONOMY во время охлаждения улучшаются показатели влагопоглощения. Данная функция особенно полезна в том случае, когда необходимо снизить уровень влажности в помещении без ощутимого понижения температуры.

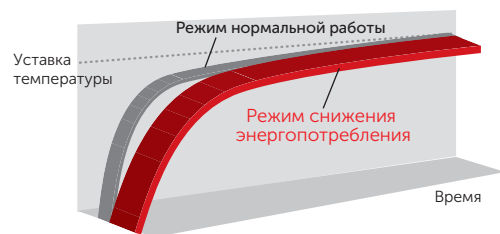

ОГРАНИЧЕНИЕ ПОТРЕБЛЯЕМОЙ МОЩНОСТИ

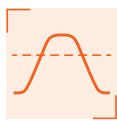

С помощью соединительного кабеля для подключения внешнего управления UTU-XWZX2, используя стандартный разъем и плату управления наружного блока, вы можете принудительно ограничить потребляемую мощность системы. Доступно 4 уровня настройки, ограничивающих потребляемую мощность на 100% (без ограничения), 75%, 50% и 0% (полная остановка). При настройке этого режима также снижается уровень шума наружного блока и производительность системы.



Высокая энергоэффективность

■ ДАТЧИК ДВИЖЕНИЯ



После активации этой функции кондиционер регистрирует движение в помещении и в случае отсутствия движения переходит в режим пониженной производительности, а при регистрации движения вновь начинает работать в прежнем режиме.

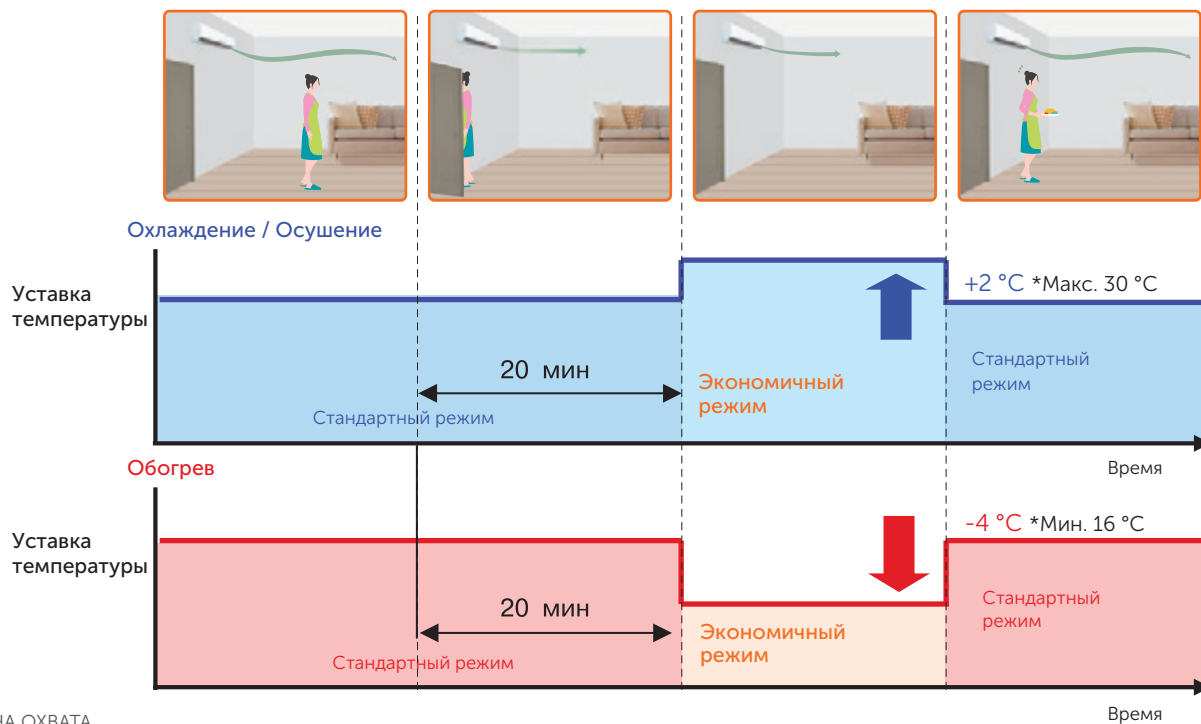

ЗОНА ОХВАТА

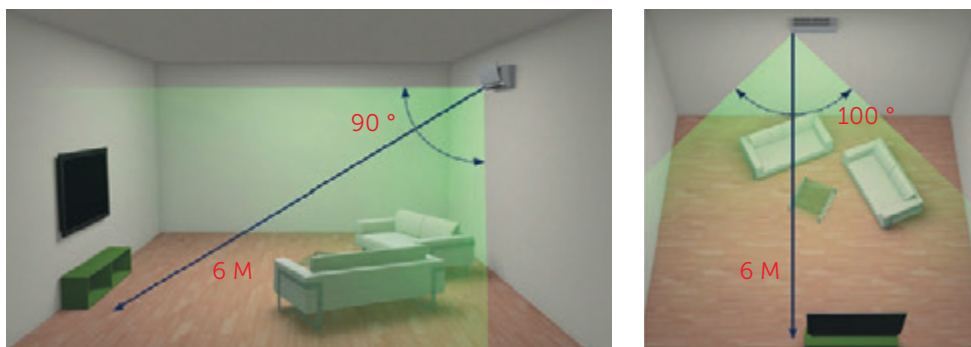

УСЛОВИЯ РАБОТЫ

Датчик обнаруживает людей и животных, которые имеют определенную температуру и находятся в движении.

Температура: на 4 градуса выше общего температурного фона.

Скорость движения: около 1 м/с.

Размеры: не менее 100 x 30 см.

ДАТЧИК ДВИЖЕНИЯ ДЛЯ ВНУТРЕННИХ БЛОКОВ КАСЕТНОГО ТИПА
(ТОЛЬКО ДЛЯ AUXG18-54LRLB, AUXG18-54KRLB)

Для сплит-систем кассетного типа серии AUXG-L опционально можно приобрести встраиваемый в декоративную панель датчик движения.

Может быть выбран один из двух режимов работы:

- Auto Saving (при отсутствии движения блок переходит в режим энергосбережения);
- Auto Off (при отсутствии движения блок полностью останавливается).

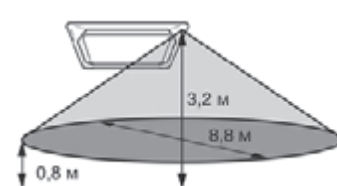

■ **МОЩНЫЙ ПОТОК**



Точное управление направлением потока воздуха реализовано при помощи дополнительного жалюзи.

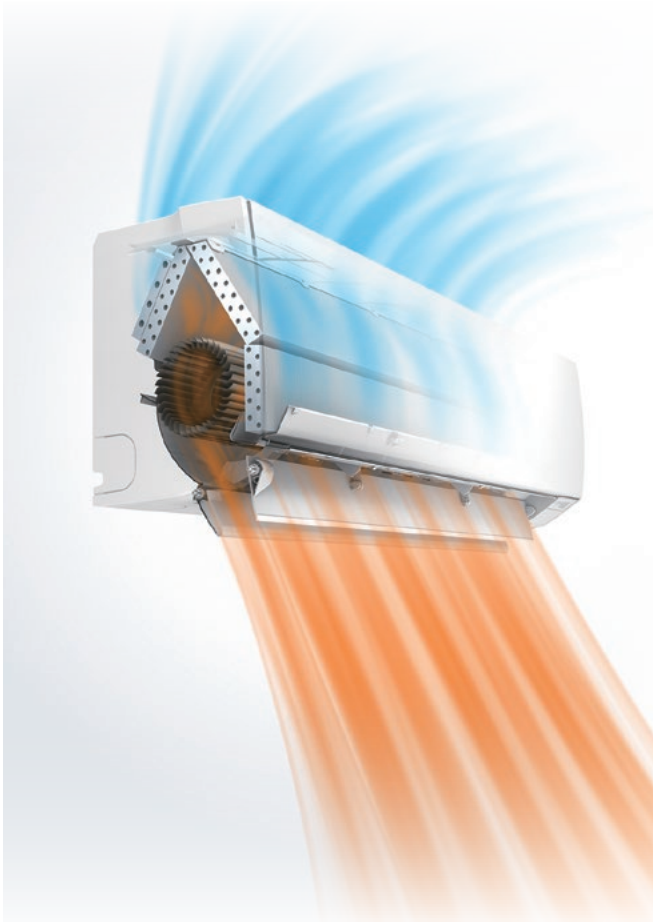

В режиме обогрева обеспечивается мощная вертикальная подача воздуха, что позволяет поддерживать комфортную температуру на уровне пола.

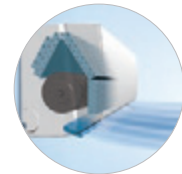

В режиме охлаждения обеспечивается безопасная для пользователя мощная горизонтальная подача холодного воздуха, который достигает каждого угла помещения. Поток равномерно охлаждает помещение и защищает от возможного дискомфорта, вызываемого нахождением под прямым потоком холодного воздуха.

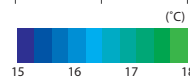
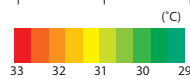
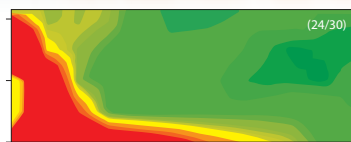

■ **ОБЪЕМНОЕ ВОЗДУХОРАСПРЕДЕЛЕНИЕ**



Согласованное качание горизонтальных и вертикальных жалюзи обеспечивает объемный воздушный поток, исключающий сквозняки.

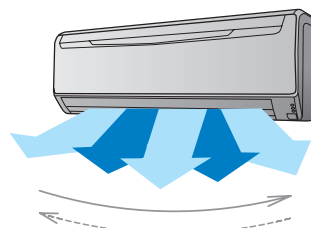
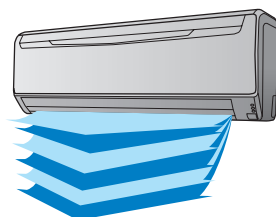

Мощный обогрев

■ ВЫСОКОЭФФЕКТИВНЫЙ ОБОГРЕВ

ПРОТЕСТИРОВАНО
до -30 °C

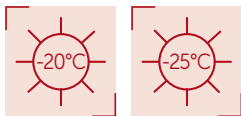

Сплит-системы серии Nordic (настенного типа Nordic, Winner Nordic и Winner Silver, напольные Floor Nordic) открывают перед пользователями возможности по круглогодичному отоплению жилья. Наружные блоки этой серии могут эффективно работать в режиме обогрева практически весь отопительный период. GENERAL гарантирует эффективную работу этих моделей до -25 °C. Тестирования, проведенные независимыми организациями, а также проведенные в реальных условиях, подтверждают надежную работу оборудования с сохранением высокой производительности до -30 °C. В этих сериях реализован ряд конструктивных изменений: увеличен теплообменник, встроен нагреватель дренажного поддона наружного блока и установлены улучшенные компрессоры повышенной производительности. Все компоненты наружного блока соответствуют канадскому стандарту CSA, который предъявляет к оборудованию более жесткие требования, нежели обычные европейские стандарты. Даже если вы постоянно не живете в кондиционируемом помещении, то можете активировать режим поддержания +10 °C, который не допустит промораживания дома, при этом затрачивая минимум электроэнергии. Кондиционеры серии Nordic протестированы в жестких условиях эксплуатации стран Скандинавии и уже зарекомендовали себя с наилучшей стороны.

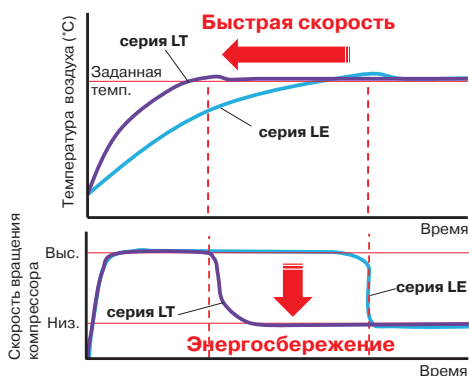
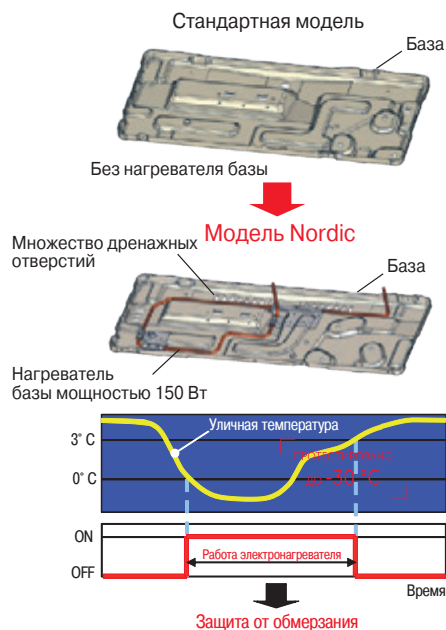
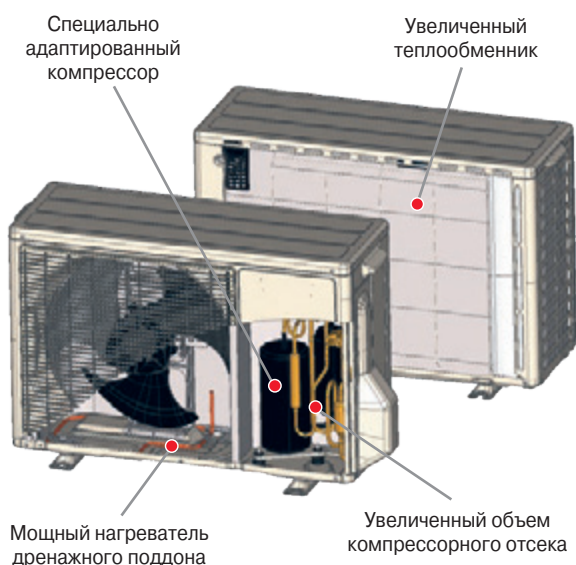

Модель Nordic
Модель Eco² Inverter



НАРУЖНЫЕ БЛОКИ СЕМЕЙСТВА NORDIC В СРЕДНЕМ ИМЕЮТ ОБЪЕМ НА 30% БОЛЬШЕ, НЕЖЕЛИ СТАНДАРТНЫЕ ИНВЕРТОРНЫЕ НАРУЖНЫЕ БЛОКИ

■ РЕЖИМ ПОДДЕРЖАНИЯ +10 °C В РЕЖИМЕ ОБОГРЕВА

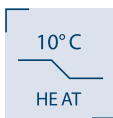

Функция позволяет поддерживать температуру в комнате на уровне +10 °C для предотвращения слишком сильного снижения температуры в зимнее время.

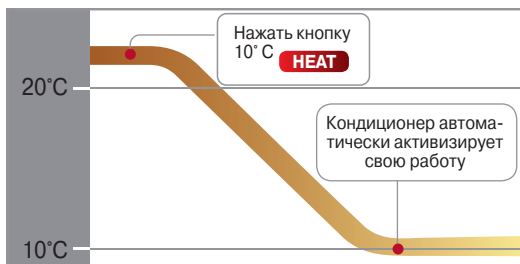

ВНИМАНИЕ:

Если температура в помещении превышает 10 °C, режим поддержания температуры не включается. При понижении температуры менее 10 °C включается режим обогрева воздуха в помещении. После завершения работы в режиме поддержания температуры кондиционер может быстро вернуться к предустановленной пользователем комфортной температуре.

Внутренний блок	ASHG09LTCB	ASHG12LTCB	ASHG14LTCB	ASHG09LMCB	ASHG12LMCB	ASHG14LMCB	AGHG09LVCB	AGHG12LVCB	AGHG14LVCB	
Наружный блок	AOHG09LTCN	AOHG12LTCN	AOHG14LTCN	AOHG09LMCBN	AOHG12LMCBN	AOHG14LMCBN	AOHG09LVCN	AOHG12LVCN	AOHG14LVCN	
Температура наружного воздуха	°C Теплопроизводительность при поддержании в помещении температуры +20 °C, кВт									
	-25	2,92	3,50	4,50	2,30	2,36	3,48	3,00	3,50	4,20
	-20	3,19	3,90	4,90	2,83	3,03	3,89	3,40	3,90	4,70
	-15	3,56	4,40	5,40	3,20	3,35	4,33	3,90	4,40	5,20
	-10	3,84	4,46	5,78	3,84	4,04	4,91	4,06	4,46	5,51
	-5	4,04	4,54	6,02	4,16	4,36	5,47	4,19	4,52	5,74
	0	4,16	4,66	6,08	4,46	4,82	5,54	4,31	4,58	5,86
	5	4,92	5,78	6,64	4,88	5,34	5,75	5,01	5,26	6,02
	7	5,40	6,50	7,00	5,20	5,70	6,00	5,45	5,70	6,10
	10	5,97	7,18	7,74	5,33	5,99	6,11	6,02	6,30	6,74
15	6,18	7,44	8,02	5,50	6,13	6,04	6,24	6,53	6,99	

WINNER NORDIC

Модель	ASHG09LTCN	ASHG12LTCN	ASHG14LTCN
Теплопроизводительность при +7 °C	5,40	6,50	7,00
COP	4,85	4,40	3,91
Теплопроизводительность при -25 °C	2,92	3,50	4,50



NORDIC

Модель	ASHG09LMCB	ASHG12LMCB	ASHG14LMCB
Теплопроизводительность при +7 °C	5,20	5,70	6,00
COP	4,38	4,04	3,46
Теплопроизводительность при -25 °C	2,30	2,36	3,48



FLOOR NORDIC

Модель	AGHG09LVCB	AGHG12LVCB	AGHG14LVCB
Теплопроизводительность при +7 °C	5,45	5,70	6,10
COP	4,43	3,78	3,61
Теплопроизводительность при -25 °C	3,00	3,50	4,20



МЕЖДУНАРОДНЫЕ ПРЕМИИ СЕРИИ WINNER NORDIC



Дружелюбные системы управления

■ ШИРОКИЙ ВЫБОР СИСТЕМ УПРАВЛЕНИЯ

Все сплит-системы GENERAL укомплектованы индивидуальными пультами управления. С настенными, напольными, кассетными и напольно-подпотолочными моделями в комплекте поставляются удобные многофункциональные инфракрасные пульта, а с канальными – проводные, но большинство блоков допускают и подключение альтернативных проводных пультов управления.



ИК-ПУЛЬТ
УПРАВЛЕНИЯ

Инфракрасный пульт управления AR-REA

Многофункциональный инфракрасный пульт управления. Позволяет настроить 5 основных режимов таймера (включение, выключение, программируемый, таймер сна, а также недельный таймер). Недельный таймер позволяет задавать до 4 действий включения /выключения внутреннего блока в течение дня и до 28 раз в неделю, при этом для каждого действия доступна настройка своей температуры. Может управлять внутренним блоком одновременно с проводным пультом управления.

Режим повышенной производительности

В этом режиме работы кондиционер для более быстрого выхода на заданную температуру в помещении будет работать в течение 20 минут с максимальным расходом воздуха и скоростью компрессора.

Датчик движения

Активирует энергосберегающий режим, учитывающий присутствие человека.

Снижение шума

Снижение уровня шума наружного блока на 3 дБ(А).

Настройка таймеров

Позволяет задавать до 4 действий включения/выключения кондиционера в течение дня и до 28 раз в неделю. Также легко можно настроить таймер сна.

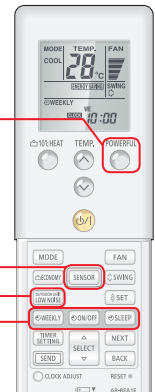

UTY-RCRGZ1
опция

Сенсорный проводной пульт UTY-RCRGZ1

Новый многофункциональный индивидуальный проводной пульт UTY-RCRGZ1 с сенсорным управлением и улучшенными функциональными возможностями совместим с некоторыми новыми моделями внутренних блоков. Пульт имеет мультязычное меню, включая русский язык.



UTY-RNRGZ1
опция

Сенсорный проводной пульт UTY-RNRGZ3

Новый многофункциональный индивидуальный проводной пульт UTY-RNRGZ3 с сенсорным управлением и улучшенными функциональными возможностями совместим с некоторыми новыми моделями внутренних блоков. Помимо стандартных возможностей индивидуального и группового управления в нем есть режимы отображения адресов блоков, показаний датчиков, а также журнала ошибок, что существенно упрощает не только эксплуатацию внутренних блоков, но и их сервисное обслуживание. Пульт имеет мультязычное меню, включая русский язык. Возможно ограничение доступа к управлению с помощью задания паролей разного уровня.



UTY-RLRG
опция

Проводной пульт управления UTY-RLRG

Новый многофункциональный индивидуальный проводной пульт UTY-RLRG с улучшенными функциональными возможностями совместим с некоторыми новыми моделями внутренних блоков. Помимо стандартных возможностей индивидуального и группового управления есть такие функции, как принудительное ограничение диапазона уставок по температуре, таймер автоматического выключения, автовозврат к предыдущей уставке температуры, недельный таймер, автоматическая адресация блоков в группе и отображение адреса блока в системе.



UTY-RVNGM
опция

Улучшенный проводной пульт UTY-RVNGM

Многофункциональный проводной пульт управления с большим дисплеем. Позволяет настроить 4 основных режима таймера (включение, выключение, таймер экономии, а также улучшенный недельный таймер). В случае неисправности на дисплее пульта отображается код ошибки, при этом пульт сохраняет историю из последних 16 ошибок. В корпус пульта встроен термодатчик, позволяющий быстро и точно определять температуру в помещении. К одному внутреннему блоку можно подключать два проводных пульта управления. Также допускается одновременное управление блоком совместно с инфракрасным пультом. Пульт имеет мультязычное меню, включая русский язык.



UTY-RNNGM
опция

Стандартный проводной пульт UTY-RNNGM

Многофункциональный проводной пульт управления. Позволяет настроить 4 основных режима таймера (включение, выключение, таймер экономии, а также недельный таймер). В случае неисправности на дисплее пульта отображается код ошибки, при этом пульт сохраняет историю из последних 16 ошибок. В корпус пульта встроен термодатчик, позволяющий быстро и точно определять температуру в помещении. К одному внутреннему блоку можно подключать два проводных пульта управления. Также допускается одновременное управление блоком совместно с инфракрасным пультом.



UTY-RSNGM
опция

Упрощенный проводной пульт UTY-RSNGM

Это компактный проводной пульт, который прекрасно подойдет для гостиниц и офисов. С помощью этого пульта можно легко включить или выключить кондиционер, выбрать режим работы, а также отрегулировать температуру и скорость вентилятора. К одному внутреннему блоку можно подключать два проводных пульта управления. Также допускается одновременное управление блоком совместно с инфракрасным пультом.

■ НЕДЕЛЬНЫЙ ТАЙМЕР



Недельный таймер позволяет задавать до 4 действий включения/выключения внутреннего блока в течение дня и до 28 раз в неделю, при этом для каждого действия доступна настройка своей температуры.

Легкая настройка еженедельного таймера: возможна пакетная настройка работы кондиционера на все дни недели. При необходимости после общей настройки можно поменять параметры работы для любого из дней. Как правило, это намного проще, чем настраивать таймер для каждого дня недели по отдельности.



Нажмите кнопку WEEKLY «Недельный таймер»

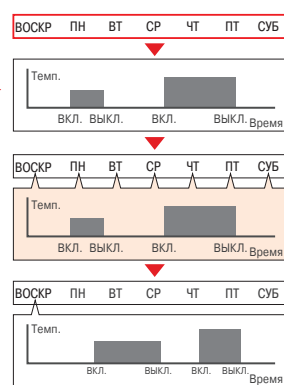

ПРИМЕР ЗАДАНИЯ ТАЙМЕРА

Понедельник-пятница

Программа 1: Установите таймер включения с температурой 24 °C на 7 утра. Программа 2: Установите таймер выключения на 9 утра. Программа 3: Установите таймер включения с температурой 26 °C на 5 вечера. Программа 4: Установите таймер выключения на 11 вечера.

Суббота

Программа 1 ~ 4 Таймер не задан.

Воскресенье

Если таймер выключения установлен на программу 1 в 9.00, программу 2 в 11.00, программу 3 в 17.00 и программу 4 в 23.00.

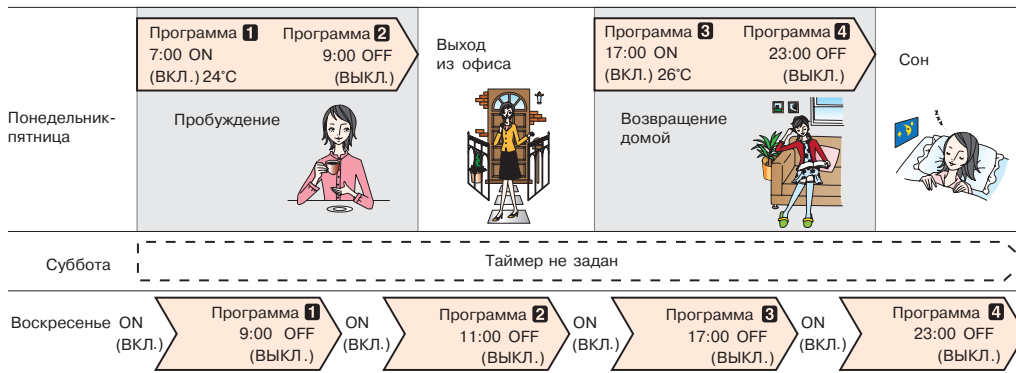

Таймер позволяет задать не только включение-выключение блока, но и режим работы, температуру. В пультах UTY-RVNGM и UTY-RNRGZ1 есть возможность задания двух расписаний для разных сезонов.

Расписание 1

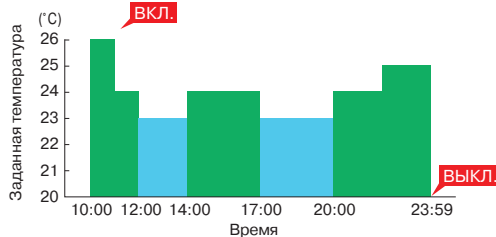

Расписание 2

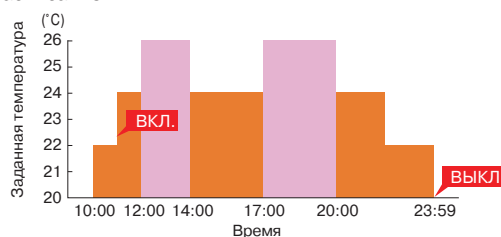

Меню установки недельного таймера на пульте

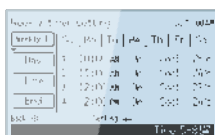

Меню установки недельного таймера на пульте

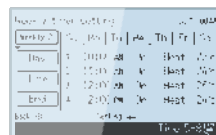

Дружелюбные системы управления

НЕДЕЛЬНЫЙ ТАЙМЕР + ТАЙМЕР ЭКОНОМИИ



УДОБСТВО И КОМПАКТНОСТЬ

Сочетание трех функций:

Проводной пульт дистанционного управления



Недельный таймер



Работа в заданном температурном режиме

ВСТРОЕННЫЙ ТАЙМЕР

НЕДЕЛЬНЫЙ ТАЙМЕР

Предусматривает возможность задания до двух точек включения / выключения кондиционера в течение суток.



Интуитивно понятный дисплей таймера



Вид после установки

Пример задания недельного расписания (среда, с 8:00 до 20:00)

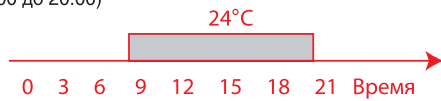

При задействовании недельного таймера и работы в заданном температурном режиме

24°C → 28°C → 24°C

ТАЙМЕР ЭКОНОМИИ – РАБОТА В ЗАДАННОМ ТЕМПЕРАТУРНОМ РЕЖИМЕ

Предусматривает возможность задания до двух периодов работы в принудительном температурном режиме в течение суток.



Пример установки (вск - суббота, 12:00 - 15:00, 28 °С.)

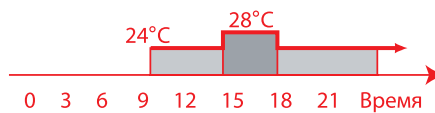
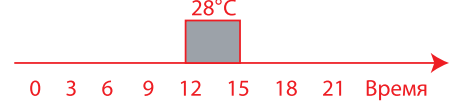

ТАЙМЕР АВТОМАТИЧЕСКОГО ВЫКЛЮЧЕНИЯ



Внутренний блок автоматически выключается по достижении заданного времени выключения. Также может быть задан интервал времени, когда функция активна.



ПРИНУДИТЕЛЬНОЕ ОГРАНИЧЕНИЕ ДИАПАЗОНА УСТАВОК ПО ТЕМПЕРАТУРЕ



С помощью нового пульта UTY-RVNGM для экономии электроэнергии можно задать ограничение верхнего и нижнего порога настройки температуры. Могут быть заданы ограничения по температуре для каждого режима работы (охлаждение, обогрев, авто).

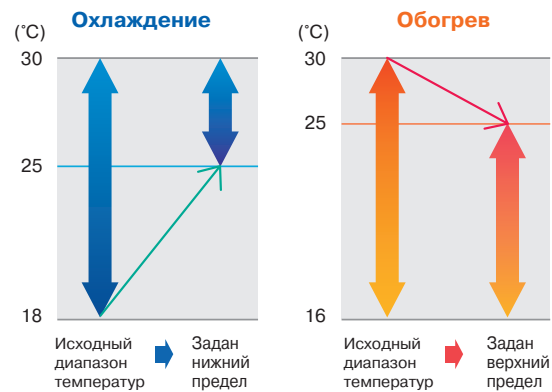

АВТОВОЗВРАТ К ПРЕДЫДУЩЕЙ УСТАВКЕ ТЕМПЕРАТУРЫ

Заданная температура автоматически возвращается к предыдущей уставке по истечении заданного времени. Интервал времени, в котором может быть задана функция, составляет от 10 до 120 минут. Функция доступна с пульта управления UTY-RVNGM.

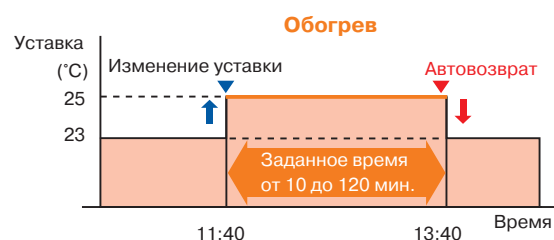
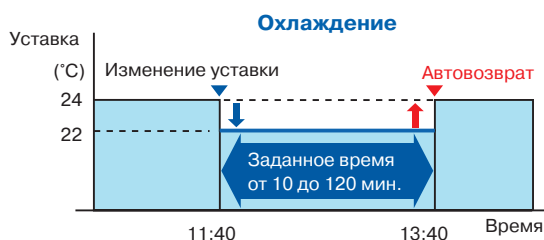

■ ТАЙМЕР СНА



При нажатии кнопки SLEEP кондиционер автоматически, в зависимости от режима работы, будет изменять значение температуры воздуха по специальному алгоритму в течение заданного вами времени. По истечении установленного времени кондиционер полностью остановится.

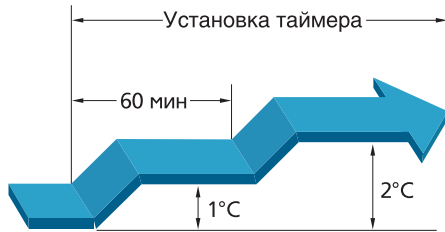

В режиме охлаждения: температурная уставка автоматически повышается на 1 °С каждый час (но не более, чем на 2 °С).

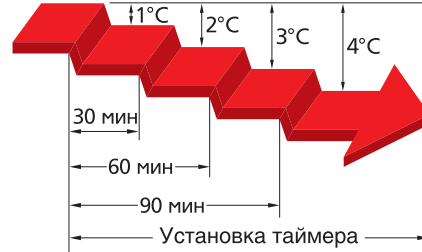

В режиме нагрева: температурная уставка автоматически понижается на 1 °С каждые 30 минут (но не более, чем на 4 °С).

■ БЕСШУМНАЯ РАБОТА НАРУЖНОГО БЛОКА



В настенных сплит-системах при активации функции с пульта управления происходит снижение уровня шума наружного блока на 3 дБ(А).

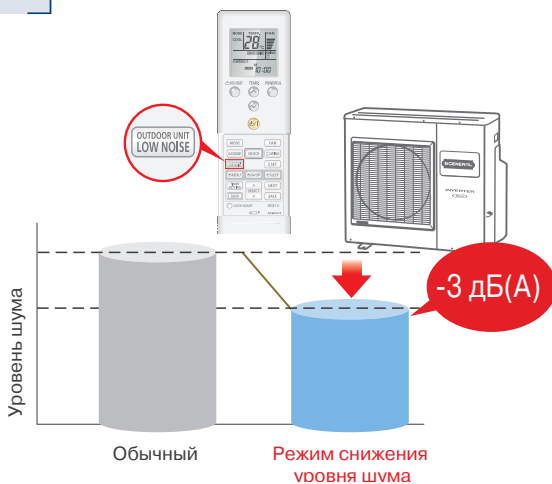

В коммерческих сплит-системах с помощью соединительного кабеля для подключения внешнего управления UTY-XWZXZ2, используя стандартный разъем и плату управления наружного блока, вы можете принудительно снизить уровень шума наружного блока. Снижение шума происходит за счет снижения рабочей частоты компрессора и скорости вращения вентиляторов. Доступно два уровня снижения шума: на 2 дБ(А) и на 4 дБ(А).

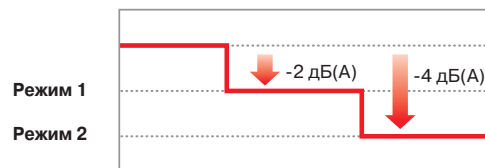

■ РЕЖИМ ПОВЫШЕННОЙ ПРОИЗВОДИТЕЛЬНОСТИ



В этом режиме работы кондиционер для более быстрого выхода на заданную температуру в помещении будет работать в течение 20 минут с максимальным расходом воздуха и скоростью компрессора.

В режиме охлаждения

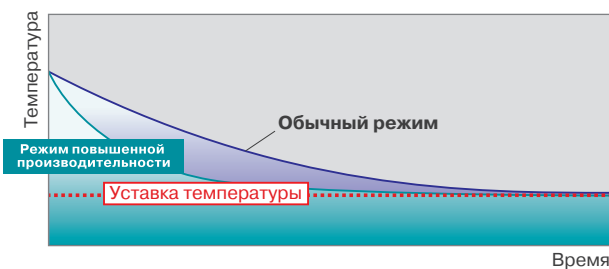

В режиме обогрева

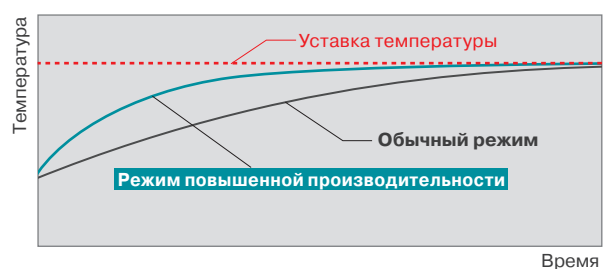

Дружелюбные системы управления

■ НАСТРОЙКА ДОПОЛНИТЕЛЬНЫХ ФУНКЦИЙ



С помощью стандартного пульта управления вы можете настроить дополнительные функции внутренних блоков:

- Индикация загрязнения фильтра.
- Режим для высоких потолков.
- Настройка распределения воздуха через дополнительные воздуховоды (для кассетных блоков).
- Настройка диапазона качания горизонтальных жалюзи
- Коррекция значений температуры в режиме охлаждения и обогрева.
- Авторестарт.
- Выбор датчика комнатной температуры (при использовании проводного пульта управления или выносного датчика).
- Внешнее управление.
- Ротация, резервирование и включение дополнительной системы
- Индивидуальное кодирование инфракрасных пультов управления (до 4 пультов).
- Настройка адресации блоков при групповом управлении.

■ РЕЖИМ ДЛЯ ВЫСОКИХ ПОТОЛКОВ



Для помещений с высокими потолками расход воздуха и скорость потока на выходе из внутреннего блока могут быть увеличены для достижения комфортных параметров в нижней части помещения. Для помещений с низкими потолками возможно уменьшение расхода воздуха и скорости потока, что позволяет избежать дискомфорта. Данная функция доступна для кассетных, универсальных и подпотолочных кондиционеров. Режимы можно выбрать с помощью стандартного пульта управления.

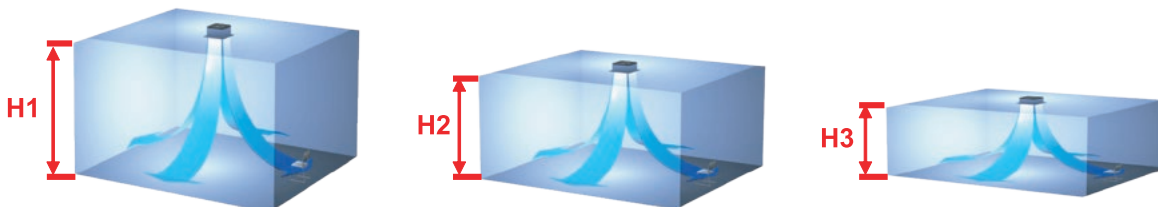

Модель	Режим «Высокий потолок», расчетная высота H1, м	Режим «Стандартный», расчетная высота H2, м	Режим «Низкий потолок», расчетная высота H3, м
AUHG12L, AUHG14L, AUHG18L, AUHG24L, AUHG30L, AUHG36L, AUXG18L, AUXG24L	3 – 3,5	2,5 - 3	-
AUXG30L, AUXG36L, AUXG45L, AUXG54L	3,2 – 3,5	2,7 – 3,2	2,5 – 2,7
AUHG45L, AUHG54L	4,0 – 5,0	2,7 – 4,0	2,5 - 2,7
ABHG18L, ABHG24L, ABG30U, ABHG30L, ABHG36L, ABHG45L, ABHG54L	3 – 3,5	2,5 - 3	-

■ НАСТРОЙКА ДИАПАЗОНА КАЧАНИЯ ГОРИЗОНТАЛЬНЫХ ЖАЛЮЗИ

Возможна настройка диапазона качания горизонтальных жалюзи (только для ASHG18-36L):

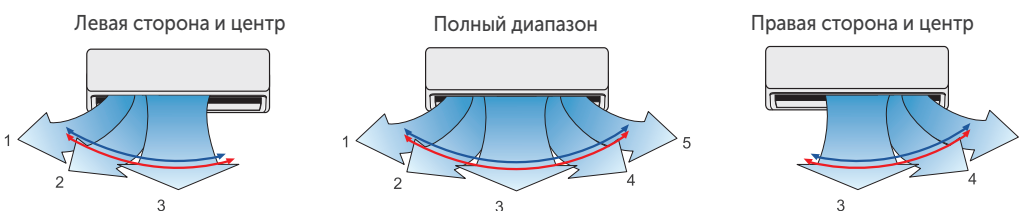

■ ИНДИКАЦИЯ ЗАГРЯЗНЕНИЯ ФИЛЬТРА



При загрязнении фильтра на дисплее внутреннего блока загорается индикация ECONOMY, сигнализируя о необходимости его очистки.

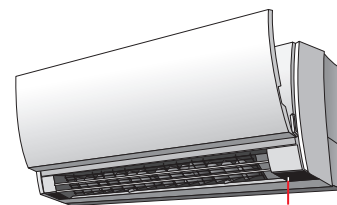

Дисплей

ДИСПЛЕЙ

Приемник сигналов дистанционного управления и кнопка MANUAL AUTO (РУЧНОЙ АВТО)

Индикатор OPERATION (РАБОТА) (зеленый)

Горит при нормальной работе и медленно мигает при работе в режиме автоматического оттаивания.

Индикатор TIMER (ТАЙМЕР) (оранжевый)

Если индикатор TIMER (ТАЙМЕР) мигает при работе таймера, это указывает на ошибку при настройке таймера.

Индикатор ECONOMY (ЭНЕРГОСБЕРЕЖЕНИЕ) (зеленый)

Индикатор ECONOMY (ЭНЕРГОСБЕРЕЖЕНИЕ) загорается при включении режимов ECONOMY (ЭНЕРГОСБЕРЕЖЕНИЕ) и 10 °C HEAT (НАГРЕВАНИЕ ДО 10 °C).



■ ВНЕШНЕЕ УПРАВЛЕНИЕ



С помощью соединительного кабеля для подключения внешнего управления и адаптера для подключения внешнего управления (только для некоторых моделей), используя стандартный разъем на плате внутреннего блока, вы можете принудительно включать или выключать кондиционер, что бывает удобно при использовании карты включения/выключения в гостиницах, при применении датчика открытия окон или при ротации основного и резервного кондиционеров.



■ ВНЕШНЯЯ ИНДИКАЦИЯ РАБОТЫ



С помощью соединительного кабеля для подключения внешнего управления, используя стандартный разъем на плате внутреннего блока, вы можете выводить индикацию работы кондиционера (Работа - Остановка).

■ РОТАЦИЯ, РЕЗЕРВИРОВАНИЕ И ВКЛЮЧЕНИЕ ДОПОЛНИТЕЛЬНОЙ СИСТЕМЫ



При помощи адаптеров и дополнительного межблочного кабеля можно настроить работу двух систем по принципу «Рабочий-резервный» без применения внешнего согласователя работы.

Реализованы следующие возможности:

- поочередная работа блоков;
- резервная работа (если один из блоков выходит из строя, второй включается автоматически);
- одновременная работа двух блоков при повышенной нагрузке.



■ ИНДИВИДУАЛЬНОЕ КОДИРОВАНИЕ БЛОКОВ



Селекторный переключатель выбора кода сигнала позволяет использовать несколько беспроводных пультов для управления блоками, находящимися в одном помещении (максимум 4 блока), без перекрещивания сигналов между блоками.

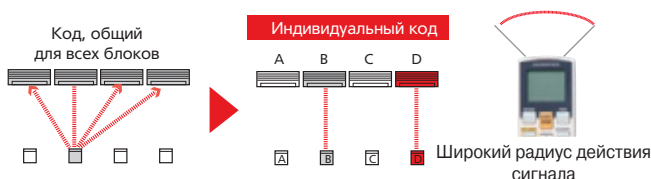

■ ГРУППОВОЕ УПРАВЛЕНИЕ



Стандартный проводной пульт может быть использован не только для индивидуального дистанционного контроля, но и для управления группой кондиционеров (до 16 блоков). При этом пульт управляет сразу всеми внутренними блоками и не осуществляет индивидуального контроля. Это удобно в случаях, когда необходимо управлять группой внутренних блоков, находящихся в одном помещении.

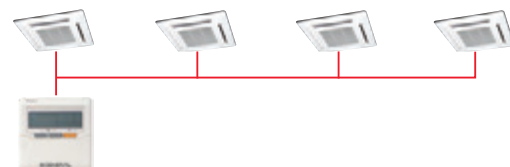

Умный дом

ИНТЕГРАЦИЯ В СИСТЕМУ УПРАВЛЕНИЯ ЗДАНИЕМ



В случае необходимости возможна интеграция сплит-системы в «Умный дом», использующий протоколы LonWorks, KNX, Modbus, BACnet или управление через сеть Интернет при помощи Wi-Fi-адаптера. Интегрировать можно любую сплит-систему, которая имеет возможность подключения проводного пульта управления. Для этого используются различные шлюзы и конверторы.

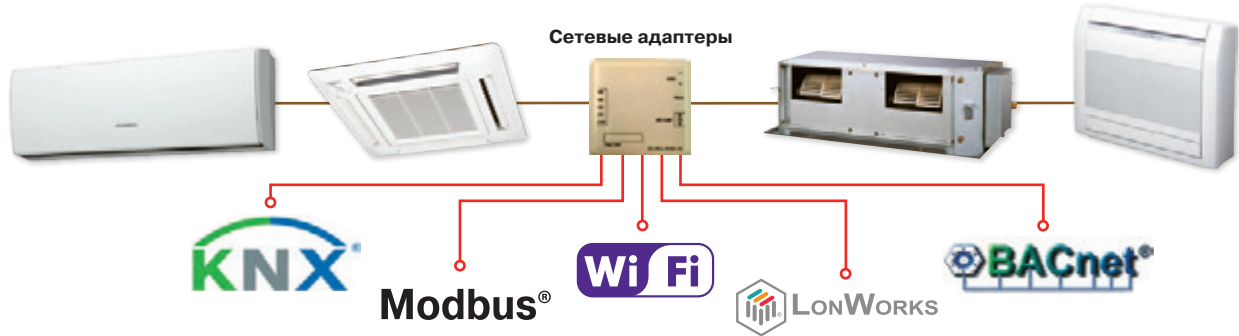

■ АДАПТЕРЫ ДЛЯ УПРАВЛЕНИЯ ЧЕРЕЗ WI-FI UTU-TFNXZ1 WIFI И FJ-RC-WIFI-1

Wi-Fi-адаптеры UTU-TFNXZ и FJ-RC-WiFi-1 предназначены для дистанционного управления и контроля за работой кондиционеров GENERAL с помощью смартфонов, планшетов или ПК. Приложение Intesis Home для iOS и Android можно загрузить из AppStore или Google Play.

Управление простое и интуитивно понятное, аналогичное тому, как если бы потребитель использовал обычный пульт. Имея под рукой мобильное устройство с доступом в Интернет, пользователь может включить кондиционер в требуемом режиме до прибытия домой. С помощью Wi-Fi-адаптера и приложения легко отслеживать расход электроэнергии, контролировать рабочие параметры сплит-системы, даже находясь далеко от дома. А в случае отклонения от заданного алгоритма работы или в любой внештатной ситуации пользователь получит мгновенное уведомление.



■ СЕТЕВОЙ КОНВЕРТОР ДЛЯ ПОДКЛЮЧЕНИЯ К KNX UTU-VKSX И FJ-RC-KNX-1i

Сетевые конвертеры UTU-VKSX и FJ-RC-KNX-1i используются для интеграции внутренних блоков в сеть управления KNX. Конвертеры удобны в монтаже, имеют компактные размеры и не требуют дополнительного подключения электропитания. Возможно подключение конвертора как к одному внутреннему блоку, так и к группе блоков (до 16 шт.).

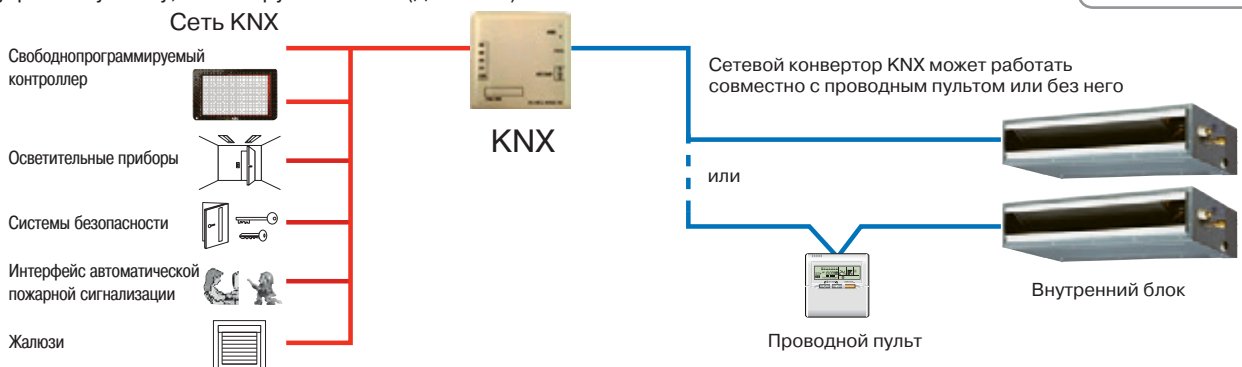

■ СЕТЕВЫЕ КОНВЕРТОРЫ ДЛЯ ПОДКЛЮЧЕНИЯ К MODBUS UTY-VMSX И FJ-RC-MBS-1

Сетевые конвертеры UTY-VMSX и FJ-RC-MBS-1 используются для интеграции внутренних блоков в сеть управления Modbus. Конвертеры удобны в монтаже, имеют компактные размеры и не требуют дополнительного подключения электропитания. Конвертеры обеспечивают интеграцию внутренних блоков в единую систему мониторинга и центрального управления.

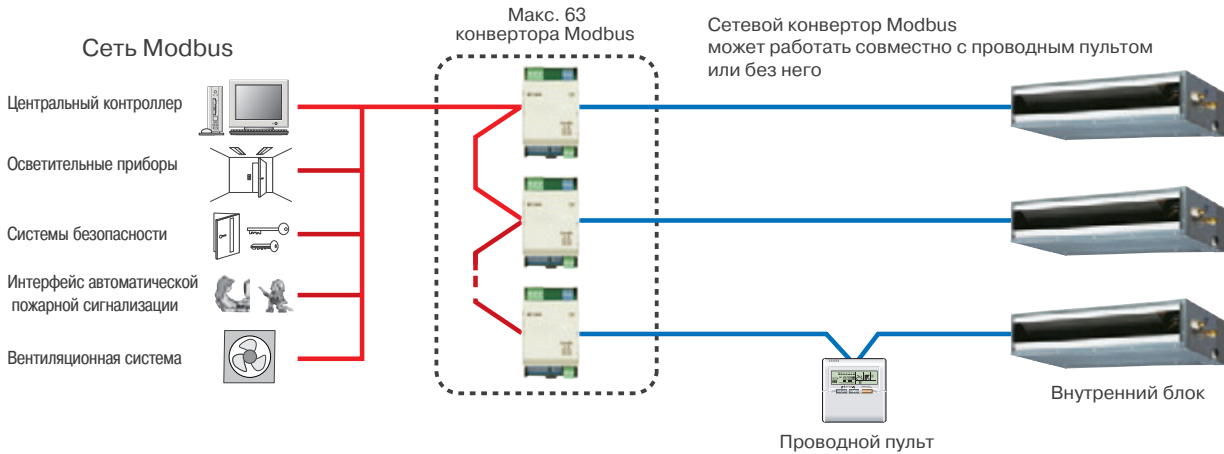

■ КОНВЕРТОР ДЛЯ СЕТИ LONWORKS UTY-VLGX

Конвертор для интеграции в LonWorks® UTY-VLGX позволяет подключать до 128 внутренних блоков и 100 наружных блоков без ограничения количества используемых переменных. Технология LonWorks® широко используется для построения распределенных систем автоматизации зданий, транспортных сетей, систем автоматизации промышленных предприятий. Сеть LonWorks® имеет децентрализованную распределенную архитектуру, где каждый узел выполняет функции управления, включая обработку информации, ввод/вывод данных и взаимодействие с другими узлами, что обеспечивается программным обеспечением каждого из узлов. Так как узлы сети обмениваются данными непосредственно друг с другом и нет централизованных устройств, выход из строя которых ведет к отказу всей системы, то в целом сеть имеет очень высокую степень отказоустойчивости. Из-за определенных ограничений в скорости обмена данными и количества подключаемых устройств использование платформы LonWorks® рекомендуется для автоматизации небольших и средних объектов. Для интеграции сплит-систем в сеть LonWorks® требуется адаптер UTY-VGGXZ1.

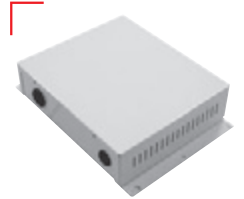

■ ПРОГРАММНЫЙ ШЛЮЗ ДЛЯ СЕТИ BACNET® UTY-ABGX

Интерфейсный шлюз для сети BACnet® UTY-ABGX является программным продуктом, позволяющим в полной мере осуществлять мониторинг и управление 4 независимыми сетями с общим количеством до 400 наружных и 1600 внутренних блоков с единого (для всех инженерных систем здания) диспетчерского пульта с помощью сетевого протокола BACnet®. В программное обеспечение входит управляющая оболочка, которая позволяет осуществлять контроль и мониторинг системы. Интеграция в BACnet® рекомендуется для автоматизации средних и больших объектов, с большим количеством различного инженерного оборудования. В настоящее время стандарт BACnet® принят ANSI (Американским Национальным Институтом Стандартов) и ASHRAE (Американским обществом инженеров по нагреванию, охлаждению и кондиционированию воздуха), а также получил международное признание и был адаптирован в ряде стран в качестве национального стандарта. На интерфейсном шлюзе для сети BACnet® UTY-ABGX нанесен логотип BTL (BACnet Testing Laboratories), подтверждающий качество оборудования, прошедшего строгую проверку на работоспособность и совместимость с другим BACnet-оборудованием. Для интеграции сплит-систем в сеть BACnet® требуется адаптер UTY-VGGXZ1.

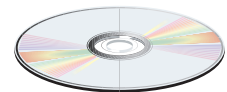

CD-ROM
(программное обеспечение)

Аппаратный
ключ защиты



Здоровый климат

СИСТЕМА ТОНКОЙ ОЧИСТКИ ВОЗДУХА В КОНДИЦИОНЕРАХ НАСТЕННОГО ТИПА

Инженеры GENERAL при создании фильтров, используемых в кондиционерах, обратились к традиционным рецептам японского врачевания. Они применили природные компоненты, издревле известные как мощные антисептики – вытяжку из яблок и разновидности хрена, во всем мире известного под названием «васаби».

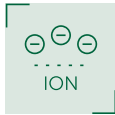

ИОННЫЙ ДЕОДОРИРУЮЩИЙ ФИЛЬТР

Фильтр эффективно устраняет запахи с помощью ионов, вырабатываемых тонкодисперсными частицами керамики. При загрязнении фильтр моется водой. Средний срок службы фильтра достигает 3 лет.

ДЕОДОРИРУЮЩИЙ ЭФФЕКТ

Аммиак

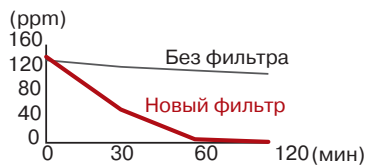

Триметиламин

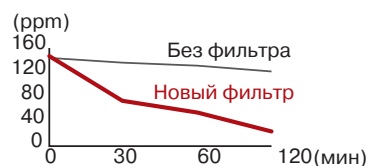

Сероводород

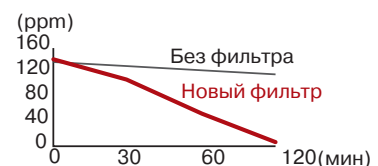

Организация проведения испытания: Центр санитарного контроля за состоянием окружающей среды.
Способ проведения испытания: тест на деодорирование воздуха.

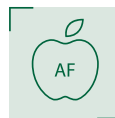

ЯБЛОЧНО-КАТЕХИНОВЫЙ ФИЛЬТР

Фильтр эффективно притягивает мелкие частицы пыли, невидимые споры плесени и вредные микроорганизмы, препятствуя их дальнейшему росту и распространению благодаря содержащемуся в нем полифенолу (вещество, получаемое из экстракта яблок).



АВТОМАТИЧЕСКОЕ ОСУШЕНИЕ ТЕПЛООБМЕННИКА



Автоматический режим осушения внутреннего пространства кондиционера позволяет предотвратить рост плесени и бактерий.

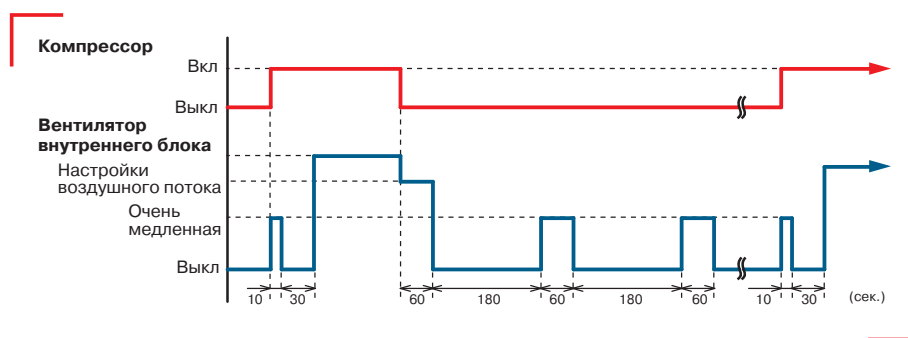

МОЮЩАЯСЯ ПАНЕЛЬ



Декоративная панель внутреннего блока легко снимается и моется.



Технологии

■ ПОДМЕС СВЕЖЕГО ВОЗДУХА

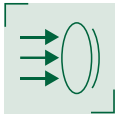

Подача свежего воздуха в зависимости от модели кондиционера может осуществляться как непосредственно через отверстие во внутреннем блоке, так и через комплект для подмеса свежего воздуха (только для внутренних блоков кассетного типа). Рекомендуемый объем подаваемого свежего воздуха – 10% от расхода воздуха через внутренний блок в максимальном режиме.



Комплект для подмеса свежего воздуха для внутренних блоков кассетного типа.



Подмес свежего воздуха через стандартное отверстие для внутренних блоков кассетного типа.

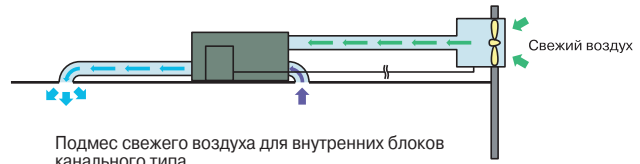

Подмес свежего воздуха для внутренних блоков канального типа.

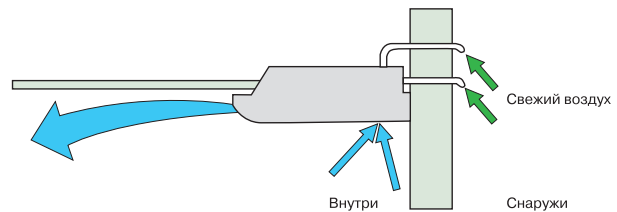

Подмес свежего воздуха для внутренних блоков подпотолочного типа.

■ АНТИКОРРОЗИЙНАЯ ЗАЩИТА

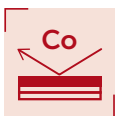

Теплообменник наружного блока имеет многослойную антикоррозионную защиту, которая существенно продлевает его срок службы, снижая агрессивное воздействие окружающей среды.

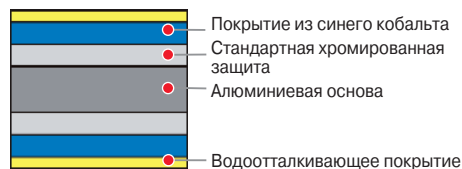

Новые приложения для моментального доступа к сервисной информации GENERAL



Новые приложения для iOS и Android позволяют получать оперативный доступ к сервисной информации по системам кондиционирования GENERAL. Приложения доступны для бесплатного скачивания на App Store и Google Play после регистрации. Интерфейс приложений доступен на 11 языках, в число которых входит и русский. Приложение Mobile Technician позволяет проводить диагностику систем GENERAL, предлагая типовые методики решения выявленных неисправностей на основании кодов ошибок, выдаваемых системой (навигация по кодам ошибок). Фрагмент полученной сервисной инструкции с решением можно отправить по электронной почте. Также возможно проверить термодатчики и датчики давления на соответствие показаний номинальным значениям.

Для использования приложения достаточно пройти несложную регистрацию. В качестве бонуса есть функция фонарика для смартфона. Приложение Error Code Application предоставляет информацию по кодам ошибок для кондиционеров GENERAL. После ввода кода ошибки отображается ее название и описание на трех уровнях (основное, дополнительное и подробное). Данное приложение требует пароль, который можно получить по e-mail.

Технологии

■ ДРЕНАЖНЫЙ НАСОС



Отвод конденсата может осуществляться принудительно с помощью дренажного насоса, установленного внутри кондиционера. В сплит-системах кассетного типа дренажный насос всегда идет в комплекте с внутренним блоком и не требует дополнительного монтажа.



В сплит-системах канального типа ARHG12-18LLTB и ARHG12-54LHTBP дренажный насос также идет в комплекте с внутренним блоком и не требует дополнительного монтажа.

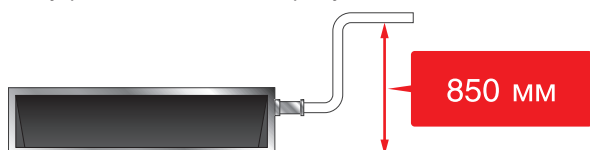

В сплит-системах подпотолочного и канального типов возможна опциональная установка дренажного насоса, рекомендуемого GENERAL, или насоса стороннего производителя.

ДРЕНАЖНЫЙ НАСОС UTR-DPB24T ДЛЯ ВНУТРЕННИХ БЛОКОВ ПОДПОТОЛОЧНОГО ТИПА

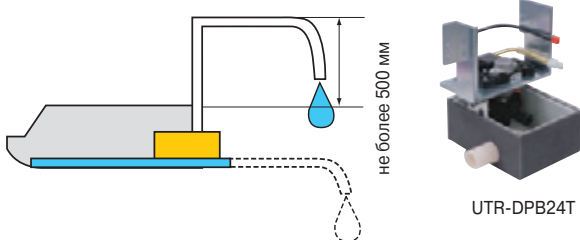

Значение H равно:

AUNG12L, AUNG14L, AUNG18L, AUNG24L – 700 мм;
AUNG30L, AUNG36L, AUNG45L, AUNG54L – 850 мм;
AUXG18L, AUXG24L, AUXG30L, AUXG36L, AUXG45L,
AUXG54L – 850 мм.

ДРЕНАЖНЫЕ НАСОСЫ UTZ-PX1NBA ДЛЯ ВНУТРЕННИХ БЛОКОВ КАНАЛЬНОГО ТИПА

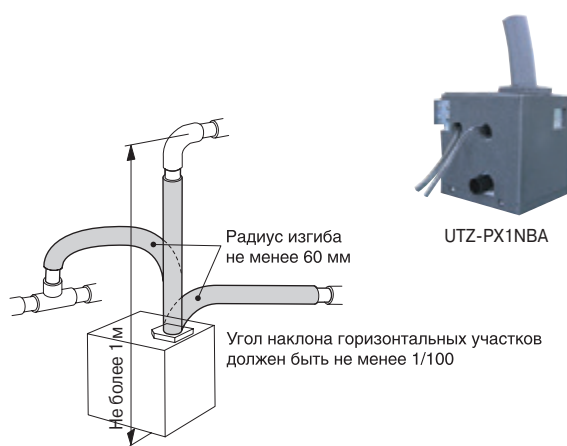

■ НИЗКОТЕМПЕРАТУРНЫЙ КОМПЛЕКТ

ПРОТЕСТИРОВАНО
до -30 °C



В помещениях с большими теплопритоками (например, в серверных, на базовых станциях систем мобильной связи, в лабораториях, студиях звукозаписи и прочих технологических помещениях) необходимо круглогодичное охлаждение воздуха даже в зимний период. Одним из возможных решений проблемы кондиционирования в таких случаях может стать установка специально адаптированных сплит-систем.

Адаптация сплит-систем для работы в режиме охлаждения при температурах наружного воздуха ниже допустимых производителем осуществляется путем установки специального низкотемпературного комплекта, состоящего из регулятора давления конденсации и нагревателя картера компрессора.

Установка специального низкотемпературного комплекта позволяет обеспечить бесперебойную работу сплит-системы в режиме охлаждения воздуха при поддержании высокого уровня надежности и производительности системы до температуры наружного воздуха -30 °C. Доработка сплит-систем осуществляется в сервисном центре дистрибьютора, что позволяет поддерживать заводскую гарантию на это оборудование.

Дополнительно к низкотемпературному комплекту мы рекомендуем приобретать нагреватель дренажного шланга.



Функции, применяемые в сплит-системах с внутренним блоком универсального и подпотолочного типов

■ ДВОЙНЫЕ АВТОМАТИЧЕСКИЕ ЖАЛЮЗИ

Автоматическое четырехстороннее воздушораспределение (вправо-влево и вверх-вниз) обеспечивает комфорт в любой части помещения.

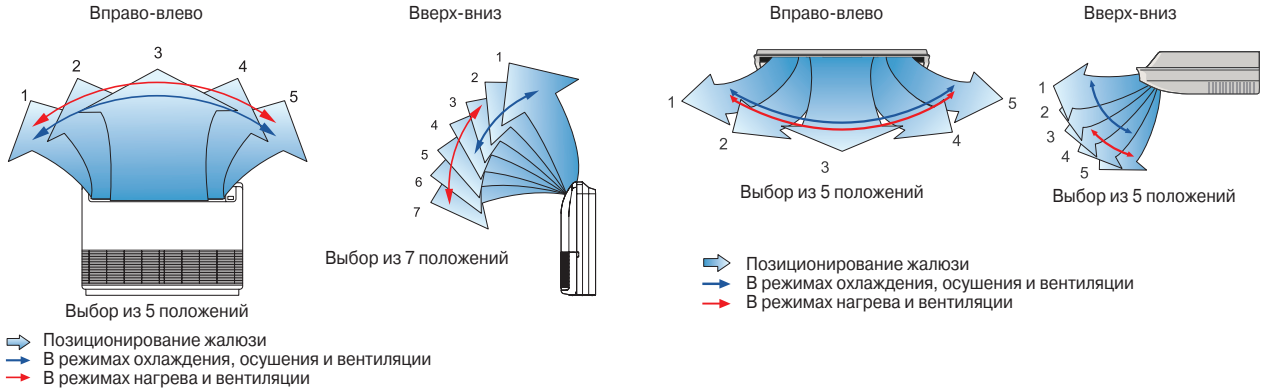

■ ВАРИАНТЫ МОНТАЖА

При подпотолочной установке блока возможны различные варианты монтажа. В зависимости от места расположения блока вы можете выбрать оптимальный для вас вариант.

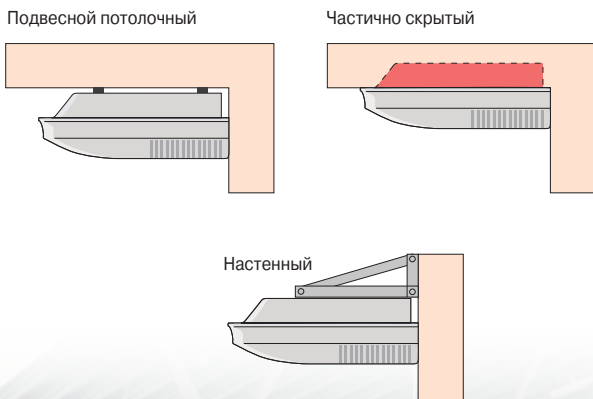

■ МОЩНЫЙ ПОТОК ВОЗДУХА

Эффективное воздушораспределение даже в больших помещениях.

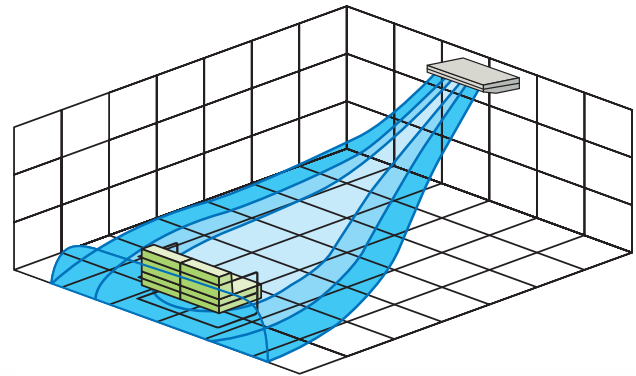

Функции, применяемые в сплит-системах с внутренним блоком кассетного типа

■ РЕГУЛИРОВАНИЕ ПОЛОЖЕНИЯ КРОНШТЕЙНА ВОЗМОЖНО ПОСЛЕ УСТАНОВКИ



■ УСТАНОВКА ОДНОНАПРАВЛЕННЫХ ОТВЕРСТИЙ

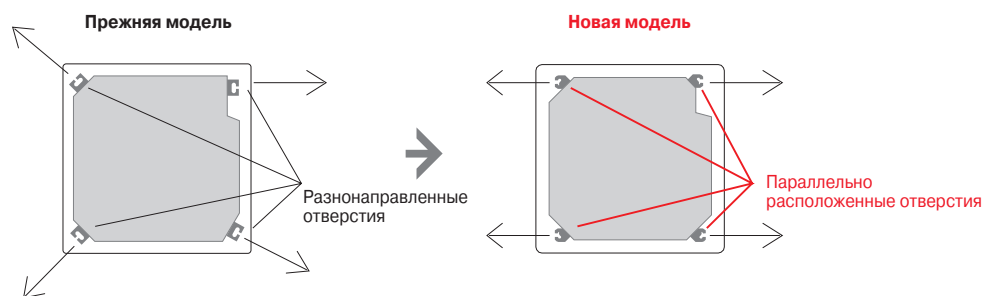

■ УДОБСТВО ОБСЛУЖИВАНИЯ

Защелки декоративной решетки воздухозаборника расположены непосредственно на лицевой панели, поэтому ее легко открывать или снимать целиком.

Широко открывается для удобства сервисного обслуживания.

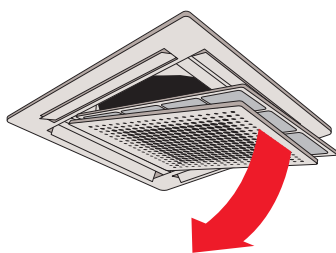

Съемный моющийся фильтр и решетка.

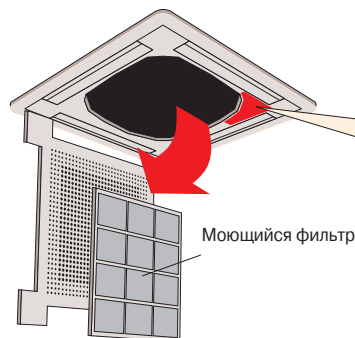

Панель широко открывается, обеспечивая легкий доступ к блоку управления во время сервисных работ.

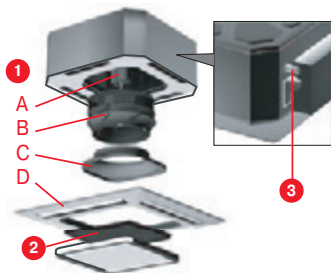

1 Обслуживание крыльчатки и электродвигателя вентилятора.

Для обслуживания крыльчатки и электродвигателя вентилятора достаточно отсоединить панель и извлечь раструб вентилятора.

- A Электродвигатель вентилятора
- B 2-х ступенчатый турбовентилятор
- C Раструб
- D Декоративная панель

2 Моющийся фильтр в стандартной комплектации.

3 Прозрачные элементы дренажной системы.

Прозрачные элементы дренажной системы упрощают проверку во время монтажа и эксплуатации кондиционера.

■ **ИНДИВИДУАЛЬНАЯ РЕГУЛИРОВКА ПОЛОЖЕНИЯ КАЖДОГО ЖАЛЮЗИ**

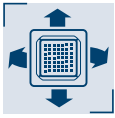

С сенсорного пульта управления можно настроить направление воздушного потока индивидуально для каждого жалюзи (только для AUXG-L).

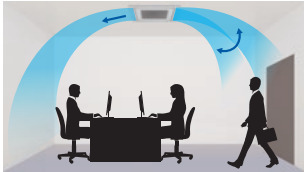

Комфортное воздушораспределение, исключающее попадание потока холодного воздуха на человека

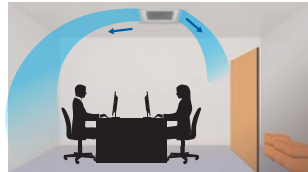

Эффективное воздушораспределение с учетом конструктивных особенностей помещения

■ **РАСПРЕДЕЛЕНИЕ ВОЗДУХА ЧЕРЕЗ ВОЗДУХОВОДЫ**



Возможно упрощенное подключение воздуховодов для распределения кондиционированного воздуха по помещениям. В кассетных внутренних блоках вы можете отвести 1 или 2 воздуховода в соседние небольшие помещения.

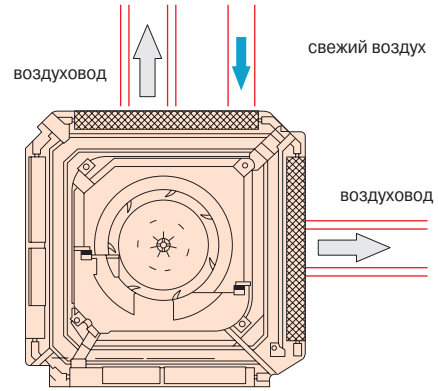

■ **ОГРАНИЧЕНИЕ НАПРАВЛЕНИЙ ПОТОКА ВОЗДУХА**

В соответствии с вашими требованиями к комфорту вы можете ограничивать направления воздушного потока, исходящие из внутреннего блока кассетного типа.

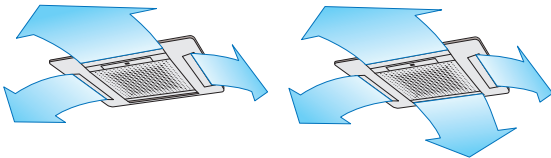

■ **РАСПРЕДЕЛЕНИЕ ВОЗДУХА**

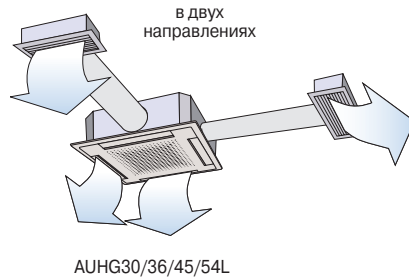

■ **ДЕКОРАТИВНАЯ ПРОКЛАДКА МЕЖДУ ПАНЕЛЬЮ И ПОТОЛКОМ (ОПЦИЯ)**

Используется в случаях, когда высота запотолочного пространства не позволяет полностью скрыть внутренний блок кассетного типа.

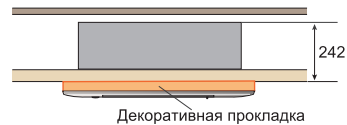

■ **ШИРОКИЙ ВОЗДУШНЫЙ ПОТОК**

Новая декоративная панель имеет широкие жалюзи и объемное круговое воздушораспределение, благодаря которому обеспечивается более равномерный температурный фон.

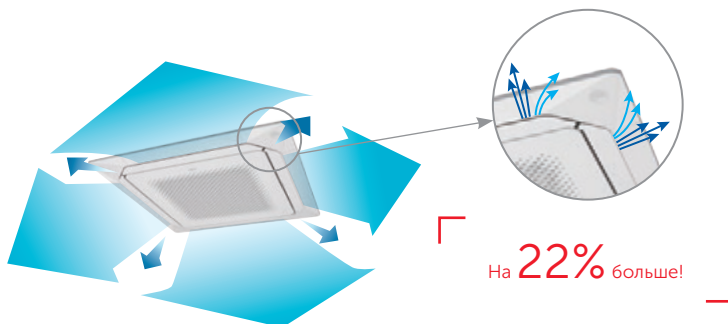
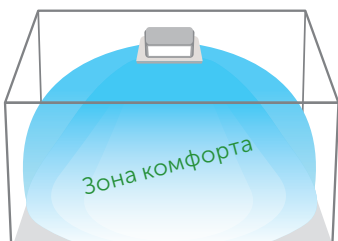

Функции, применяемые в сплит-системах с внутренним блоком канального типа

■ ПОДКЛЮЧЕНИЕ ЭЛЕКТРИЧЕСКОГО НАГРЕВАТЕЛЯ

Возможно управление каналным электрическим нагревателем с платы управления внутреннего блока при помощи соединительного кабеля для управления дополнительными устройствами UTD-ECS5A.

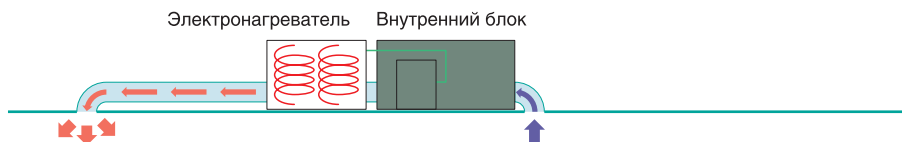

■ ТОЧНОЕ ПОДДЕРЖАНИЕ ТЕМПЕРАТУРЫ

Возможно легкое переключение между выносным датчиком температуры и датчиком, встроенным в проводной пульт управления.

Пример изменения датчика температуры:

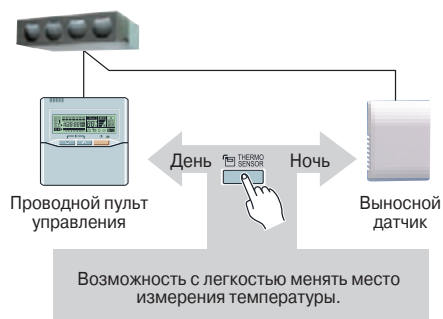
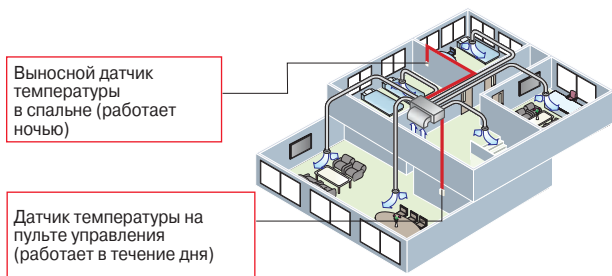

■ СПОСОБЫ УСТАНОВКИ

На уровне потолка

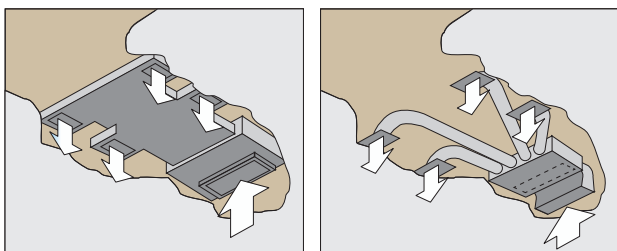

Ниже уровня потолка

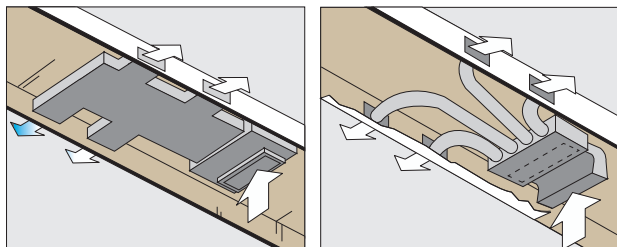

■ РАСШИРЕННЫЕ ВОЗМОЖНОСТИ УПРАВЛЕНИЯ

1. Проводной пульт управления с датчиком температуры.
 - Выбор датчика температуры в помещении.
 - Недельный таймер.
 - Таймер экономии.
 - Возможность группового управления.
 - Блокировка кнопок (предосторожность, если в доме дети).
 - Использование двух пультов управления (опция).
 - Автоматический перезапуск.
 - Экономия энергии.
 - Автоматическое переключение режимов.
 - Горячий пуск (в режиме нагрева).
2. Упрощенный пульт управления (опция).
3. Выносной датчик температуры UTY-XSZX (опция).

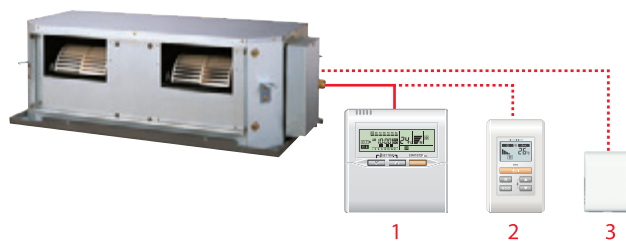

■ **СТАБИЛИЗАТОР ПОТОКА**

Встроенный стабилизатор потока выравнивает скорость и объем потока воздуха, проходящего через теплообменник. Это позволило существенно снизить уровень шума внутреннего блока.

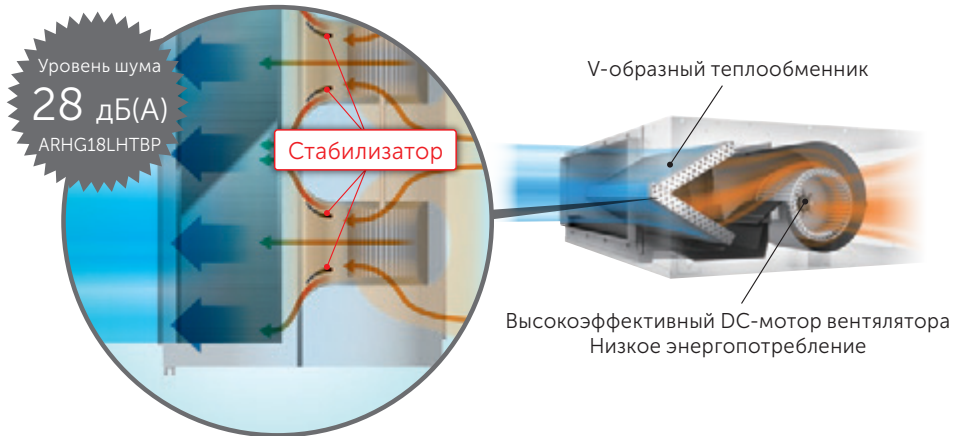

■ **АВТОМАТИЧЕСКОЕ РЕГУЛИРОВАНИЕ НАПОРА ВЕНТИЛЯТОРА**



В серии ARHG-LHTBP появилась возможность автоматического регулирования напора вентилятора, что существенно упрощает проектирование и пусконаладку таких систем. Диапазон регулирования напора – от 30 до 200 Па.















Аксессуары

Название	Внешний вид	Модель	Назначение и комплектация	С какими блоками совместимы
Сенсорный проводной пульт управления		UTY-RCRGZ1	Управление только одним блоком.	Все сплит-системы на R32 кроме серий Standart и Eco настенного типа. AUXG18-54LRLB, ARHG12-54LHTBP
		UTY-RNRGZ3		
Проводной пульт управления		UTY-RLRG	Управление блоком или группой (до 16 внутренних блоков, работающих в одном режиме).	Все инверторные сплит-системы (кроме серий Eco R32, Designer R32, Eco3 Inverter и напольного типа).
		UTY-RNNGM		
		UTY-RVNGM	Полнофункциональное индивидуальное управление блоком или группой (до 16 внутренних блоков, работающих в одном режиме).	
Упрощенный проводной пульт		UTY-RSNGM	Упрощенный проводной пульт с возможностью управления режимами, но ограниченной функциональностью.	Все сплит-системы на R32 кроме серий Standart и Eco настенного типа. AUXG18-54LRLB, ARHG12-54LHTBP
		UTY-RSRG	Упрощенный проводной пульт с возможностью управления режимами работы. Используется для управления блоком или группой (до 16 внутренних блоков, работающих в одном режиме).	
		UTY-RHRG	Упрощенный проводной пульт без возможности управления режимами работы. Используется для управления блоком или группой (до 16 внутренних блоков, работающих в одном режиме).	
Инфракрасный пульт управления + приемник сигнала		UTY-LBTGC		AUXG18-54KRLB AUXG18-54LRLB
		UTY-LRHGA2	Управление кассетными блоками с помощью инфракрасного пульта. Комплект состоит из инфракрасного пульта управления и приемника сигнала, устанавливаемого в декоративную панель.	AUHG30-54L
Инфракрасный пульт управления		UTY-LNTG		Для AUXG09/12/14/18/22/24KVLA и AUHG07/09LVLA
Инфракрасный пульт управления + приемник сигнала		UTY-LBTGM	Управление каналными блоками с помощью инфракрасного пульта. Комплект состоит из инфракрасного пульта управления и приемника сигнала, устанавливаемого на стене.	ARHG12-54LHTBP, ARXG-K
		UTY-LRHGM	Стандартная длина соединительного кабеля 5 м, дополнительно можно приобрести кабель длиной 10 м (код для заказа 9707598025).	ARHG07-54L
Датчик движения для внутренних блоков кассетного типа		UTY-SHZXC	Комплект для подключения датчика движения	AUXG18-54KRLB AUXG18-54LRLB
Центральный пульт управления (для AOHG45LBT8)		UTY-DMMGM	Полнофункциональный проводной пульт для центрального и индивидуального управления блоками. К одной системе допускается подключение только одного центрального пульта.	Со всеми внутренними блоками серии Flexible Multi в комбинации с AOHG45LBT8, AOHG36LBLA5, AOHG45LBLA6
Адаптер для подключения проводного пульта или внешнего управления		UTY-TWBXF	Необходим при подключении проводного пульта или внешнего управления	ASHG-LTCB, ASHG-LTCA, ASHG-LUCA
		UTY-XCBXZ2		ASHG-LMCA, ASHG-LMCB

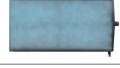
Название	Внешний вид	Модель	Назначение и комплектация	С какими блоками совместимы
Адаптер для подключения 2х-жильного проводного пульта		UTY-TWRX	Необходим при подключении 2х-жильного проводного пульта UTY-RNRGZ1 или UTY-RLRG	ASHG30-36LMTA
Адаптер для подключения 3х-жильного проводного пульта		UTY-XWNX	Необходим при подключении 3х-жильного проводного пульта, например UTY-RVNGM	ASHG30-36LMTA
Адаптер для подключения проводного пульта		UTY-TWRXZ2	Необходим для подключения проводного пульта	
Адаптер для подключения внешнего управления		UTY-XCSXZ1	Необходим при подключении внешнего управления	ASHG30-36LMTA
Адаптер для подключения внешнего управления		UTY-XCSX	Необходим при подключении внешнего управления	AUXG18-54LRLB, ARHG12-54LHTBP, ARXG-K
Внешний переключатель		UTY-TERX	Переключатель позволяет настроить управление кондиционером с других устройств.	Все сплит-системы на R32 кроме серий Standart и Eco настенного типа. AUXG18-54LRLB, ARHG12-54LHTBP
Комплект для инсталляции адаптера		UTZ-GXXB	Комплект для инсталляции адаптера во внутренний блок	ASHG30-36LMTA
		UTZ-GXRA		AUXG18-54LRLB
		UTZ-GXNA		ARHG12-54LHTBP
Сетевой конвертер для подключения к сети системы VRF Airstage V II		UTY-VGGXZ1 / UTY-VTGX / UTY-VTGXV	Используется для интеграции внутренних блоков в сеть управления VRF V II.	Совместим со всеми внутренними блоками, допускающими подключение проводного пульта управления. При интеграции необходим для каждого внутреннего блока.
Сетевой конвертер для подключения к KNX		FJ-RC-KNX-1i	Используется для интеграции внутренних блоков в сеть управления KNX.	Совместимы только с 3-х проводной линией ПДУ.
Сетевой конвертер для подключения к Modbus		FJ-RC-MBS-1	Используется для интеграции внутренних блоков в сеть управления Modbus.	
Сетевой конвертер для подключения к Modbus		UTY-VMSX	Используется для интеграции внутренних блоков в сеть управления KNX.	ASHG30-36LMTA, AUXG18-54LRLB, ARHG12-54LHTBP, ARXG-K, ARXG-K
Сетевой конвертер для подключения к KNX		UTY-VKSX		
Адаптер для управления через Wi-Fi		FJ-RC-WIFI-1	Используется для управления через Интернет.	Совместим со всеми внутренними блоками, допускающими подключение проводного пульта управления. При интеграции необходим для каждого внутреннего блока. Совместимы только с 3-х проводной линией ПДУ.
		UTY-TFNXZ1		Совместим со всеми внутренними блоками на фреоне R410a, кроме ASHG07-12LLCC и ARHG72-90LHTA.
	UTY-TFSXZ1	Совместим с блоками ARHG72-90LHTA, AUXG-K, ARXG-K.		
	UTY-TFSXW1	ASHG07-14KM, ASHG07-14KG		
		UTY-TFSXF2		ASHG07-12KPCA
Комплект соединительных кабелей для подключения внешнего управления к внутренним блокам		UTY-XWZX	Используется для принудительного включения и выключения кондиционера, а также для вывода внешней индикации работы системы. В комплекте 2 кабеля.	ASHG-LMTA, ASHG-LFCA, AGHG-L, AUHG-L, ABHG-L, ASHG-KG
		UTY-XWZXZG	Используется для принудительного включения и выключения кондиционера, а также для вывода внешней индикации работы системы. В комплекте 2 кабеля.	AUXG18-54LRLB, ARHG12-54LHTBP, AUXG18-54KRLB, AUXG07-24KVL

Аксессуары

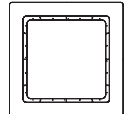
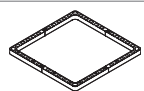
Название	Внешний вид	Модель	Назначение и комплектация	С какими блоками совместимы
Соединительный кабель для подключения внешнего управления к наружным блокам		UTY-XWZX22	Используется для активации специальных режимов работы наружного блока, таких как откачка хладагента, снижение потребляемой мощности, снижение уровня шума и др.	АОHG36-54LATT
		UTY-XWZX23	Используется для выбора приоритетного режима работы (охлаждение или обогрев), а также для индикации режимов работы-остановки наружного блока и аварий-нормальной работы.	АОHG45LBТ8
Соединительный кабель для подключения нагревателя дренажного поддона		UTY-XWZX24	Используется для подключения нагревателя дренажного поддона наружного блока.	АОHG45LBТ8
Комплект соединительных кабелей для подключения внешнего управления к внутренним блокам		UTY-XWZX25	Используется для принудительного включения и выключения кондиционера, а также для вывода внешней индикации работы системы. В комплекте 2 кабеля.	ASHG-LTCB, ASHG-LTCA, ASHG-LUCA, ASHG-LMCA, ASHG-LMCB, ASHG-KM
Комплект соединительных кабелей для управления дополнительными устройствами		UTD-ECS5A	Используется для управления внешними устройствами, такими, как электрический нагреватель или вентилятор, для принудительного включения и выключения кондиционера, а также для вывода внешней индикации работы системы. Подключается к внутренним блокам. В комплекте 5 кабелей.	ARXG45-54KH
Программа для расширенной сервисной диагностики		UTY-ASSX	Используется для сервисной диагностики с помощью ПК.	Совместим не со всеми моделями, подробнее см. тех. документацию.
Выносной датчик температуры		UTD-RS100 / UTY-XSZX	Дистанционный температурный датчик внутреннего блока. В основном применяется с канальными блоками, но может использоваться и с внутренними блоками других типов. Помимо самого датчика в комплект входит соединительный кабель длиной 10 м.	
Яблочно-катехиновый + ионный деодорирующий фильтры (комплект 1+1 шт.)		UTR-FA16	Сменные секции воздушного фильтра.	ASHG07-14L, ASHG07-14KMTB, ASHG07-14KGTB
		UTR-FA13		ASHG18-30L, ASHG18-24KMTB
Яблочно-катехиновый фильтр (комплект из 2 шт.)		UTR-FC03-2		AGHG09-14L
Ионный деодорирующий фильтр (комплект из 2 шт.)		UTR-FC03-3		AGHG09-14L
Фильтр с длительным сроком службы		UTD-LFNC	Фильтрация всасываемого воздуха. В комплекте 2 фильтра, полностью закрывающих всасывающее отверстие.	ARHG12-18LHTBP, ARHG12-18KHTBP
		UTD-LFNB		ARHG24-30LHTBP, ARHG24-30KHTBP
		UTD-LFNA		ARHG36-54KHTBP
		UTD-LF25NA		ARHG24-45LMLA, ARXG22-54KMLA
		UTD-LF60KA		ARHG45-54LH, ARXG45-54KH
Широкая декоративная панель		UTG-AKXA-W	Используется для увеличения размеров основной декоративной панели внутренних блоков кассетного типа.	AUXG18-54L, AUHG30-54L, AUXG18-54KRLB
Декоративная прокладка между панелью и потолком		UTG-BKXA-W	Используется в случаях, когда высота запотолочного пространства не позволяет полностью скрыть внутренний блок кассетного типа.	AUXG18-54L, AUHG30-54L, AUXG18-54KRLB

Название	Внешний вид	Модель	Назначение и комплектация	С какими блоками совместимы
Заглушка		UTR-STA	Используется при частичном монтаже блока в стену.	AGHG09-14L
Заглушка воздуховыпускного отверстия		UTR-YDZB	Используется с внутренними блоками кассетного типа для глушения одного из направлений потока воздуха. Комплект включает в себя заглушки и дополнительную теплоизоляцию.	AUHG07-24L, AUXG07-24KVLА
		UTR-YDZK		AUXG18-54L, AUHG30-54L, AUXG18-54KRLB
Регулируемые жалюзи		UTD-GXSA-W, UTD-GXTA-W	Регулирование воздушного потока для внутренних блоков канального типа. Жалюзи регулируются с пульта управления.	ARHG07-14L, ARXG07-14K
		UTD-GXSB-W, UTD-GXTB-W		ARHG18L, ARXG18K
Комплект изоляции для работы в условиях высокой влажности		UTZ-KXGC	Используется с внутренними блоками кассетного типа при работе в условиях высокой влажности.	AUHG07-24L, AUXG18-54KRLB
		UTZ-KXRA		AUXG18-54L, AUHG30-54L, AUXG18-54KRLB
Круглый фланец		UTD-RF204	Используется для подключения круглых воздуховодов к внутренним блокам канального типа и для подмеса свежего воздуха во внутренние блоки подпотолочного типа.	ARHG24-45L, ARXG22-42KMLA
Прямоугольный фланец		UTD-SF045T	Используется для подключения прямоугольных воздуховодов к внутренним блокам канального типа.	ARHG24-45L, ARHG22-45KMLA
Дренажный насос		UTZ-PX1NBA	Используется для отвода дренажа от внутренних блоков канального типа. Высота подъема дренажной воды до 1000 мм.	ARHG36-45L, ARHG24-45L, ARXG22-45KMLA
		UTR-DPB24T	Используется для отвода дренажа от внутренних блоков подпотолочного типа. Высота подъема дренажной воды до 500 мм.	ABHG30-54L
Комплект разветвителей		UTP-SX236A	Используется для распределения хладагента при подключении двух внутренних блоков к AOHG36LATT.	AOHG36LATT
		UTP-SX254A	Используется для распределения хладагента при подключении двух внутренних блоков к AOHG45-54LATT.	AOHG45-54LATT
		UTP-SX354A	Используется для распределения хладагента.	AOHG54LATT
		UTP-SX248A	Используется для распределения хладагента.	При использовании двух и более блоков-распределителей (в комбинации с AOHG45LBT8)
Выносной ресивер		UTR-RTLA	Используется при подключении только двух внутренних блоков.	AOHG30LAT4
Блок-распределитель на 2 внутренних блока		UTP-PY02A	Регулирование расхода хладагента.	Со всеми внутренними блоками серии Flexible Multi в комбинации с AOHG45LBT8
Блок-распределитель на 3 внутренних блока		UTP-PY03A		Со всеми внутренними блоками серии Flexible Multi в комбинации с AOHG45LBT8
		UTP-SX272A	Используется для распределения хладагента при подключении 4-х внутренних блоков.	AOHG72-90L.

Сравнительная таблица функций систем управления

Параметры	Инфракрасный пульт управления			Сенсорный проводной пульт управления		Проводной пульт управления			Упрощенный пульт управления			Центральный пульт управления (только для АОНГ454LBTB, АОНГ361BLA5, АОНГ45LBA6)	
Внешний вид													
Наименование модели	AR-REA2E	AR-RAH2E AR-RAH1E	UTY-LNTG	UTY-RCRGZ1	UTY-RNRGZ3	UTY-RLRG	UTY-RNNGM	UTY-RVNGM	UTY-RSNGM	UTY-RSRG	UTY-RHRG	UTY-DMMGM	
Макс. количество управляемых внутренних блоков	1	1	16	1	16	16	16	16	16	16	16	8	
Функции управления	Включение / выключение	•	•	•	•	•	•	•	•	•	•	•	
	Установка режима работы	•	•	•	•	•	•	•	•	•	•	•	
	Установка скорости вентилятора	•	•	•	•	•	•	•	•	•	•	•	
	Установка температуры в помещении	•	•	-	•	•	•	•	•	•	•	•	
	Режим тестирования	-	•	•	•	•	•	•	•	•	•	-	
	Управление горизонтальными жалюзи	•	•	•	•	•	•	•	•	-	-	•	
	Управление вертикальными жалюзи	-	- / •	-	•	•	•	•	•	-	-	-	
	Блокировка пультов управления	-	-	-	-	-	-	-	-	-	-	-	•
	Режим поддержания +10 °С в режиме обогрева	•	•	-	•	•	•	-	-	-	-	-	•
	Режим снижения энергопотребления	•	•	•	•	•	•	•	•	-	-	-	•
Снижение уровня шума наружного блока	-	-	-	-	-	-	-	-	-	-	-	•	
Индикация на дисплее	Неисправность системы	-	-	-	•	•	•	•	•	•	•	•	
	Режим оттаивания	-	-	-	•	•	•	•	•	•	•	-	
	Текущее время	•	•	•	-	•	•	•	•	-	-	•	
	День недели	•	-	-	-	•	•	•	•	-	-	•	
	Блокировка пультов управления	-	-	-	•	•	•	•	•	•	•	•	
	Адрес внутреннего блока	-	-	-	•	•	•	•	•	•	•	-	
Таймер	Недельный таймер	•	-	-	•	•	•	•	-	-	-	•	
	Макс. кол-во точек ВКЛ/ВЫКЛ в течение суток	4	-	-	-	8 x 2	8 x 2	2	8 x 2	-	-	4 x 2	
	Макс. кол-во точек ВКЛ/ВЫКЛ в течение недели	28	-	-	-	56 x 2	56 x 2	14	56 x 2	-	-	28 x 2	
	Таймер включения / выключения	•	•	•	• (только выкл)	•	•	•	•	-	-	-	
	Таймер сна	•	•	•	-	-	-	-	-	-	-	-	
	Программируемый таймер	•	•	•	-	•	•	-	-	-	-	-	
	Исключение одних суток из программы таймера	-	-	-	-	•	•	•	•	-	-	•	
Контроль	Мониторинг системы	-	-	-	-	-	-	-	-	-	-	•	
	Журнал ошибок	-	-	-	-	•	•	•	•	•	•	-	
	Ограничение доступа (пароли)	-	-	-	-	•	-	•	-	-	-	-	

Схема подключения к системам управления

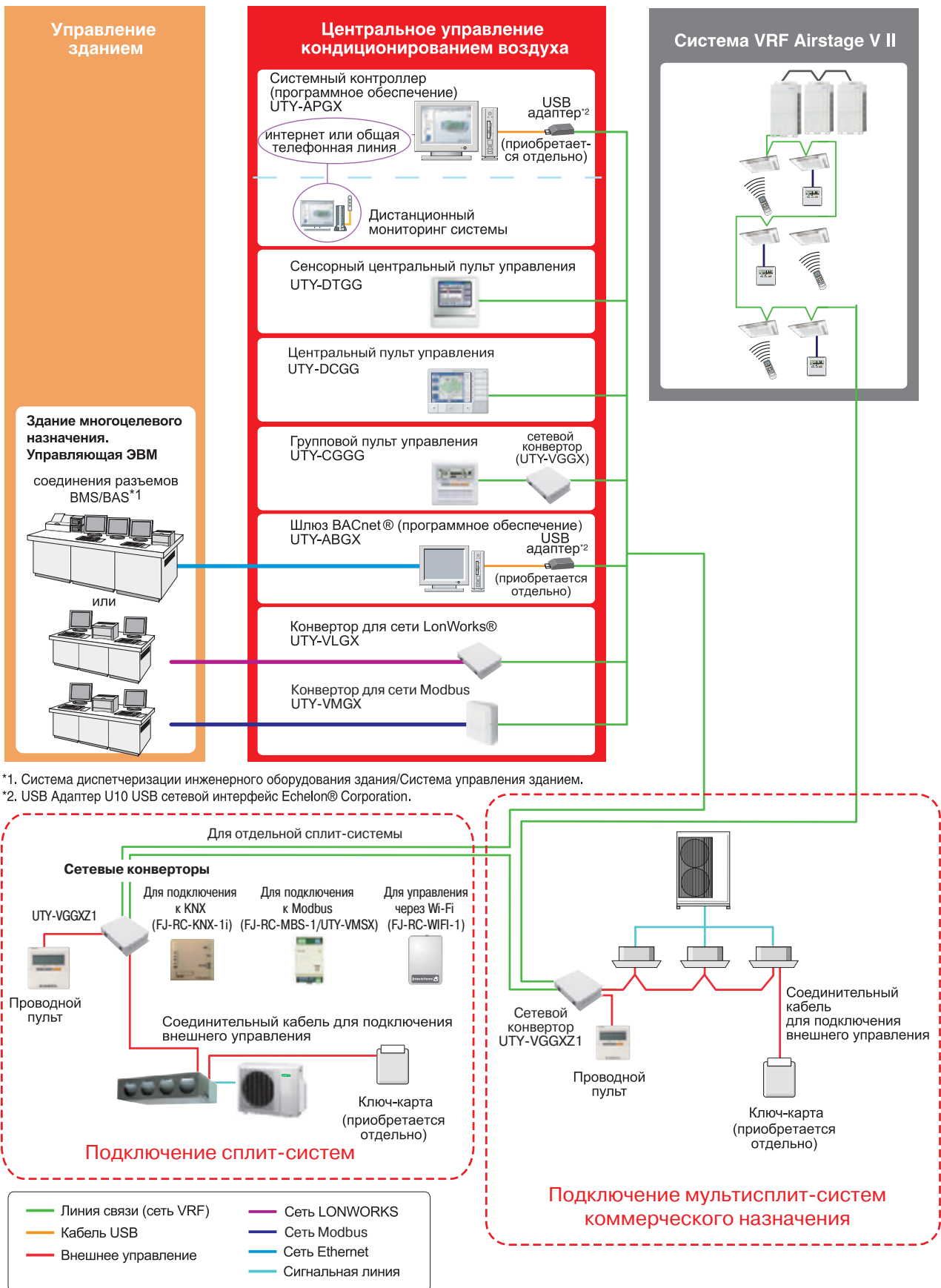

*1. Система диспетчеризации инженерного оборудования здания/Система управления зданием.

*2. USB Адаптер U10 USB сетевой интерфейс Echelon® Corporation.

Приведена принципиальная схема.

Подробную схему для возможных подключений вы можете найти в технической информации.

Внимание! Не все сплит-системы можно интегрировать в единую систему управления.

Пиктограммы

ЗДОРОВЬЕ



Автоматическая очистка фильтра

Щетки автоматически сбрасывают частицы пыли, оседающие на фильтре, в специальный отсек. Чистка отсека необходима в соответствии с инструкцией по эксплуатации.



Плазменный фильтр

Плазменный фильтр очищает воздух от частиц пыли и различных бактерий за счет электростатического электричества. Фильтр легко моется, практичен и удобен в использовании.



Ионный дезодорирующий фильтр

Фильтр эффективно устраняет запахи с помощью ионов, вырабатываемых тонкодисперсными частицами керамики.



Яблочно-катехиновый фильтр

Фильтр эффективно притягивает мелкие частицы пыли, невидимые споры плесени и вредные микроорганизмы, препятствуя их дальнейшему росту и распространению благодаря содержащемуся в нем полифенолу (вещество, получаемое из экстракта яблок).



Воздушный фильтр тонкой очистки

Фильтр, идущий в комплекте с внутренним блоком, имеет мелкоячеистую структуру и фунгицидное покрытие, что обеспечивает качественную очистку воздуха.



Автоматическое осушение теплообменника

Внутренний блок автоматически выключается по достижении заданного времени выключения. Также может быть задан интервал времени, когда функция активна.



Индикатор загрязнения фильтра

При загрязнении фильтра загорается индикация, сигнализирующая о необходимости его очистки.



Подключение внешнего вентилятора

Подача свежего воздуха может осуществляться дополнительным вентилятором, подключенным к плате управления внутреннего блока.



Моющаяся панель

Декоративная панель внутреннего блока легко снимается и моется.



Подмес свежего воздуха

При подсоединении воздуховода возможна подача свежего воздуха в помещение.

УПРАВЛЕНИЕ



Таймер сна

Система управления по специальному алгоритму постепенно изменяет заданную температуру, обеспечивая комфортный микроклимат в ночное время.



Таймер однократного Вкл./Выкл.

Позволяет задавать одну точку включения-выключения кондиционера.



Программируемый таймер

Позволяет выбрать одну из 4 возможных программ: ON (включение), OFF (выключение), ON OFF (включение выключение) или OFF ON (выключение включение).



Недельный таймер

Позволяет назначать различное время включения и выключения по дням недели.



Недельный таймер + таймер экономии

Предусматривает возможность задания до двух точек включения и выключения кондиционера и до двух временных интервалов в принудительном температурном режиме в течение суток для каждого дня недели.



Таймер автоматического отключения

Внутренний блок автоматически выключается по достижении заданного времени выключения. Также может быть задан интервал времени, когда функция активна.



Ротация, резервирование и включение дополнительной системы

Можно настроить работу двух систем по принципу «Рабочий-резервный» без применения внешнего согласователя работы.



Групповой пульт управления

Предназначен для дистанционного контроля и управления группой кондиционеров.



Проводной пульт управления

Кондиционер может управляться с помощью проводного пульта управления.



Инфракрасный пульт управления

Кондиционер может управляться с помощью инфракрасного пульта управления.



Индивидуальное кодирование блоков

Селектор кода сигнала позволяет использовать несколько беспроводных пультов (максимум 4 блока) для управления блоками, находящимися в одном помещении.



Настройка дополнительных функций

С помощью стандартного пульта управления вы можете настроить дополнительные функции внутренних блоков.



Внешнее управление

Стандартный разъем на плате внутреннего блока позволяет принудительно включать или выключать кондиционер, что бывает удобно при использовании карты включения/выключения в гостиницах.



Интеграция в систему управления зданием

Возможно подключение к сигнальной линии центрального управления мультимедийных систем Airstage и интеграция в единую систему управления зданием.

КОМФОРТ



Объемное воздушораспределение

Согласованное качание горизонтальных и вертикальных жалюзи обеспечивает объемный воздушный поток, исключающий сквозняки.



Распределение воздуха через воздуховоды

Возможно упрощенное подключение воздуховодов для распределения кондиционированного воздуха по помещениям.



Режим поддержания +10 °C в режиме обогрева

Функция позволяет поддерживать температуру в комнате на уровне +10 °C для предотвращения слишком сильного снижения температуры в комнате в зимнее время.



Автоматическое качание жалюзи в вертикальной плоскости

Горизонтальные жалюзи автоматически работают в режиме волнообразного распределения воздуха.



Комфортное осушение

При включении режима осушения кондиционер непрерывно и плавно осушает воздух в помещении, не допуская при этом резкого изменения температуры.



Бесшумная работа

При выборе бесшумного режима работы SUPER QUIET поток воздуха из внутреннего блока будет ослаблен, что приведет к существенному снижению уровня шума.



Бесшумная работа наружного блока

При активации функции происходит снижение уровня шума наружного блока на 3 дБ(A).



Автоматическое регулирование воздушного потока

Воздушный поток регулируется микропроцессором в соответствии с изменением температуры в помещении.

Автоматическое определение положения жалюзи
 Положение жалюзи определяется автоматически в соответствии с выбранным режимом работы.

Индивидуальная регулировка положения каждого жалюзи
 Возможно настроить направление воздушного потока индивидуально для каждого жалюзи декоративной панели касетного блока.

Режим повышенной производительности
 В этом режиме внутренний блок до выхода на заданную температуру будет работать на максимальной мощности.

Автоматическое регулирование напора вентилятора
 Напор вентилятора автоматически регулируется в зависимости от сопротивления сети воздуховодов.

Мощный поток
 Точное управление направлением потока воздуха реализовано при помощи дополнительного жалюзи.

ЭНЕРГОСБЕРЕЖЕНИЕ

Инверторная технология V-PAM
 Инверторная система управления на основе векторной амплитудно-импульсной модуляции (технология I-PAM + векторное управление) позволила повысить эффективность компрессоров и снизить их габариты.

Режим снижения энергопотребления
 При эксплуатации в режиме ECONOMY настройка термоста-та автоматически изменяется в соответствии с температурой наружного воздуха во избежание ненужного охлаждения или нагрева, что обеспечивает наиболее экономное функционирование, а также ограничивается максимальная производительность кондиционера.

Полное DC-инверторное управление
 Технология инверторного управления применяется не только для компрессора, но и для электродвигателей вентиляторов наружного и внутреннего блоков, что позволило снизить потребление электроэнергии и шумовые характеристики.

Принудительное ограничение диапазона уставок температуры
 Для экономии электроэнергии можно задать ограничение верхнего и нижнего порога настройки температуры. Могут быть заданы ограничения по температуре для каждого режима работы (охлаждение, обогрев, авто).

Инверторная технология i-PAM
 Благодаря применению усовершенствованной инверторной технологии управления компрессором i-PAM (интеллектуальный силовой модуль + амплитудно-импульсная модуляция) стало возможным более быстрое достижение требуемых параметров микроклимата, например, заданная температура в режиме обогрева достигается почти в три раза быстрее, чем при работе стандартной инверторной модели.

Датчик движения
 После активации этой функции кондиционер регистрирует движение в помещении и в случае отсутствия движения переходит в режим пониженной производительности, а при регистрации движения вновь начинает работать в прежнем режиме.

Ограничение потребляемой мощности
 В случае необходимости, возможно принудительно ограничить потребляемую мощность системы. Доступно несколько уровней настройки, ограничивающих потребляемую мощность в разном диапазоне.

ЭКСПЛУАТАЦИЯ

Подключение внутренних блоков к мультисплит-системам
 Внутренние блоки могут использоваться не только в комбинации с парным наружным блоком, но и подключаться к мультисплит-системам.

Автоматический перезапуск
 Эта функция обеспечивает автоматический перезапуск кондиционера при возобновлении подачи электропитания после временного сбоя. Управление работой осуществляется исходя из параметров, установленных до отключения блока. Обращаем ваше внимание на то, что в некоторых моделях эта функция требует активации.

Автоматический выбор режима
 В зависимости от значений заданной и фактической температуры в помещении микропроцессор автоматически переключит кондиционер в режим обогрева, осушения или охлаждения.

Антикоррозийная защита
 Специальное трехслойное антикоррозийное покрытие теплообменника наружного блока с применением синего кобальта.

Работа в режиме охлаждения до -10 °C / -15 °C
 Кондиционер работает в широком диапазоне температур, что позволяет эффективно охлаждаться при температуре наружного воздуха -10 °C / -15 °C.

Работа в режиме обогрева до -15 °C / -20 °C / -30 °C
 Кондиционер работает в широком диапазоне температур, что позволяет эффективно обогреваться при температуре наружного воздуха -15 °C / -20 °C / -30 °C.

Защита от предельных температур
 В режиме охлаждения воздуха кондиционер отслеживает уличную температуру и отключает кондиционер при температуре существенно выходящей за допустимый рабочий диапазон. Это предотвращает преждевременный износ и выход из строя кондиционера.

Дренажный насос
 Отвод конденсата осуществляется принудительно с помощью дренажного насоса, установленного внутри кондиционера.

Самодиагностика
 Функция самодиагностики предназначена для быстрого нахождения возможных неисправностей кондиционера, а также сокращения времени и расходов на их устранение.

Режим для высоких потолков
 Для помещений с высокими потолками расход воздуха и скорость потока на выходе из внутреннего блока могут быть увеличены для достижения комфортных параметров в нижней части помещения.

Внешняя индикация работы
 Стандартный разъем на плате внутреннего блока позволяет выводить индикацию работы кондиционера.

Режим откачки хладагента
 Сбор хладагента в наружный блок может осуществляться автоматически после нажатия специальной кнопки на плате управления. Это бывает удобно при сервисном обслуживании, а также при демонтаже или перемещении системы.

Низкотемпературный комплект
 Низкотемпературный комплект предназначен для обеспечения работоспособности систем кондиционирования воздуха в режиме охлаждения при температуре окружающей среды до -30 °C.

Номенклатура блоков

AS	Тип блока	AS: настенный AW: настенно-подпотолочный AG: напольный AU: кассетный AB: подпотолочный, универсальный AR: канальный AO: наружный AJ: наружный, серии VRF Airstage
H	Электропитание	G: 220-240 В / 380-415 В, 50 Гц H: 230 В / 400 В, 50 Гц
G	Функциональные особенности	A, B, C...
12	Холодопроизводительность при стандартных условиях в тысячах БТЕ/ч	Например, 12 = 12000 БТЕ/ч 1000 БТЕ/ч = 293 Вт 1 Вт = 3,41 БТЕ/ч
L	Режим работы и тип хладагента	L: инверторный тепловой насос, R410A G: инверторный тепловой насос/рекуперация тепла, R410A U: тепловой насос, R410A
E	Серия	A, B, C...
C	Завод	C: Fujitsu General Co., LTD (Шанхай) L: Fujitsu General Central Air Conditioner Wuxi Co., LTD T: Fujitsu General Co., LTD (Таиланд)
A	Конструкционные особенности	Для наружных блоков сплит и мультисплит-систем: 2, 3, 4, 8: максимальное количество подключаемых внутренних блоков

Внешний вид и технические характеристики могут быть изменены без предварительного уведомления. Несмотря на все прилагаемые усилия по соблюдению максимальной точности, каталоги составляются и производятся за несколько месяцев до вывода моделей на рынок и не всегда отражают последующие изменения спецификаций. Приведенные технические чертежи и схемы не могут быть скопированы в проектную документацию без детальной проработки. За максимально точной информацией просим вас обращаться к официальным дилерам или в технический отдел компании-дистрибьютора.

8 (800) 23456-05

WWW.GENERAL-AIRCOND.RU



ISO 9001
Certified number:09 100 89394

ISO 14001
Certified number:09 104 9245



ISO 9001
Certified number:09 100 79269



ISO 14001
Certified number:104692



ООО «Дженерал-Трейд» ОГРН 1107746209933